

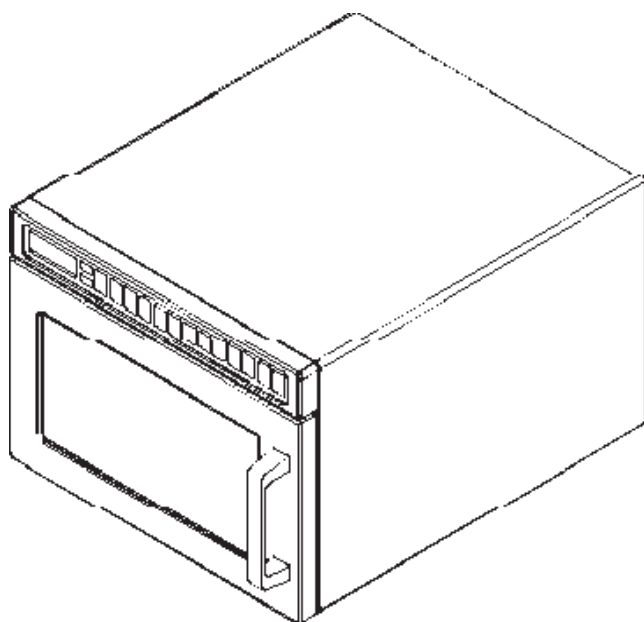

Manuale dell'utente



**Forno a microonde compatto per
uso intensivo destinato alla
ristorazione commerciale [17 litri]**

Conservare con cura le presenti istruzioni per futura consultazione. In caso di cessione del forno a terzi, includere il presente manuale.

Indice	
Identificazione del modello	2
ISTRUZIONI IMPORTANTI	
SULLA SICUREZZA	3
PRECAUZIONI CONTRO LA POSSIBILE ESPOSIZIONE ECESSIVA ALLE MICROONDE	4
Istruzioni per il collegamento a terra.....	5
Installazione	6
Display e caratteristiche – Stile 1	7
Funzionamento – Stile 1	9
Programmazione – Stile 1.....	10
Opzioni – Stile 1.....	11
Display e caratteristiche – Stile 2	12
Funzionamento – Stile 2	13
Programmazione – Stile 2.....	15
Opzioni – Stile 2.....	16
Manutenzione e pulizia.....	17
Prima di rivolgersi all'Assistenza	19

Identificazione del modello

Quando si contatta ACP, fornire i dati relativi al prodotto, che si trovano sulla targhetta del forno. Prendere nota delle seguenti informazioni:

Numero del modello _____
Numero di produzione: _____
Numero di serie (S/N): _____
Data di acquisto: _____
Nome e indirizzo del rivenditore: _____

Conservare una copia del documento di vendita da utilizzare come riferimento in futuro o nel caso sia necessario un servizio di garanzia.

Per qualsiasi domanda o per conoscere l'ubicazione di un addetto all'assistenza ACP autorizzato, chiamare l'assistenza clienti ComServ di ACP Inc. al seguente numero di telefono: + 1 319 368 8120 oppure scrivere a: commercialservice@acpsolutions.com. L'assistenza in garanzia deve essere eseguita da un tecnico autorizzato. ACP consiglia inoltre di rivolgersi a un tecnico autorizzato anche dopo la scadenza della garanzia.

ISTRUZIONI IMPORTANTI SULLA SICUREZZA



Quello sulla sinistra è il simbolo degli allarmi di sicurezza. È usato per avvisare di potenziali rischi di lesioni personali. Per evitare possibili lesioni o la morte è dunque necessario attenersi a tutti i messaggi di sicurezza che riportano questo tipo di simboli.



AVVISO

Quando si usa un forno elettrico è bene adottare precauzioni fondamentali di sicurezza, per ridurre il rischio di ustioni, folgorazioni, incendi, lesioni a persone o esposizione eccessiva alle microonde.

1. LEGGERE tutte le istruzioni prima di iniziare a utilizzare il forno.
2. LEGGERE E OSSERVARE le specifiche "PRECAUZIONI CONTRO LA POSSIBILE ESPOSIZIONE ECCESSIVA ALLE MICROONDE" a pagina 4.
3. Il forno DEVE ESSERE COLLEGATO A TERRA. Collegare il forno solo a una presa correttamente COLLEGATA A TERRA. Vedere "ISTRUZIONI PER IL COLLEGAMENTO A TERRA" a pagina 7.
4. Installare o posizionare il forno SOLO in conformità alle istruzioni di installazione del presente manuale.
5. Alcuni prodotti, come le uova intere e i contenitori sigillati (ad es. i barattoli di vetro chiusi) possono esplodere e NON DEVONO essere RISCALDATI in questo forno.
6. Utilizzare il forno SOLO per lo scopo previsto descritto nel presente manuale. Non utilizzare né vapori né sostanze chimiche corrosive all'interno del forno. Questo tipo di forno è progettato specificamente per il riscaldamento e la cottura. Non è progettato né per usi industriali né per usi di laboratorio.
7. Come per qualsiasi forno, se utilizzato da BAMBINI è necessaria una ATTENTA SUPERVISIONE.
8. Se si osserva del fumo, spegnere o scollegare l'apparecchio e mantenere lo sportello chiuso per soffocare eventuali fiamme.
9. NON utilizzare il forno, se un cavo o una spina sono danneggiati, se non funziona correttamente, se è danneggiato o è caduto.
10. La manutenzione di questo forno, compreso il cavo di alimentazione, deve essere eseguita SOLO da personale di assistenza qualificato. Per esami, riparazioni o regolazioni, contattare il centro assistenza autorizzato più vicino.
11. NON coprire né bloccare il filtro e le altre aperture del forno.
12. NON conservare il forno all'esterno. NON usare questo prodotto vicino all'acqua (ad es. vicino al lavandino della cucina, in uno scantinato umido, vicino a una piscina, etc.).
13. NON immergere il cavo né la spina nell'acqua.
14. Tenere il cavo LONTANO da superfici CALDE.
15. NON lasciar penzolare il cavo dal bordo del tavolo o della base di appoggio.
16. Consultare le istruzioni per la pulizia dello sportello riportate nella sezione "Manutenzione e pulizia" a pagina 17 del manuale.
17. Utilizzare questo forno solo per usi commerciali.



AVVISO

Per ridurre il rischio di incendio nella camera di cottura del forno:

- a. NON cuocere troppo i cibi. Se nella camera di cottura vengono inseriti carta, plastica o altri materiali combustibili per facilitare la cottura, prestare molta attenzione al forno.
- b. Prima di inserire nel forno sacchetti di carta o di plastica, rimuoverne i nastri di metallo e plastica.
- c. Mantenere lo SPORTELLLO CHIUSO, spegnere il forno, scollegare il cavo di alimentazione o togliere l'alimentazione al fusibile o al pannello dell'interruttore in caso di combustione dei materiali all'interno del forno. Aprendo lo sportello, l'incendio potrebbe propagarsi.
- d. NON conservare nulla nella cavità. Quando il forno non è in funzione, NON lasciare prodotti di carta né utensili da cucina o cibi nella camera di cottura.

CONSERVARE LE PRESENTI ISTRUZIONI

ISTRUZIONI IMPORTANTI SULLA SICUREZZA

ATTENZIONE

Per evitare lesioni personali e danni agli oggetti, attenersi a quanto segue:

1. Mescolare energicamente o versare i liquidi prima della cottura a microonde, in modo da evitare che bollano o schizzino. Non riscaldare eccessivamente. Se l'aria non viene mescolata a un liquido, questo può schizzare nel forno o dopo essere stato prelevato dal forno.
2. Non utilizzare il forno per friggere. Il grasso può surriscaldarsi e diventare pericoloso da manipolare.
3. Non cuocere né riscaldare a microonde uova in guscio o con tuorlo non amalgamato con l'albume: la pressione potrebbe salire e dar luogo a schizzi. Prima della cottura, rompere il tuorlo con una forchetta o un coltello.
4. Forare la buccia di patate, pomodori e simili prima della cottura a microonde. In questo modo il vapore uscirà in modo uniforme.
5. Non utilizzare il forno senza un carico o un cibo all'interno della camera di cottura.
6. Utilizzare solo pop-corn in pacchetti previsti e contrassegnati per l'uso in microonde. Il tempo di scoppio dei pop-corn varia in funzione della potenza del forno. Interrompere il riscaldamento una volta terminati gli scoppi. In caso contrario il pop-corn risulterà bruciacchiato. Non lasciare il forno incustodito.
7. Non utilizzare i normali termometri di cottura nel forno.
La maggior parte contiene mercurio e potrebbe generare un arco elettrico, un malfunzionamento o un danno al forno.
8. Non riscaldare biberon nel forno.
9. Non utilizzare utensili metallici all'interno del forno.
10. Non utilizzare carta né plastica o altri materiali combustibili non previsti per la cottura di cibi.
11. Se la cottura viene eseguita con carta, plastica o altri materiali combustibili, attenersi alle istruzioni d'uso del produttore.
12. Non utilizzare carta assorbente contenente nylon o altre fibre sintetiche. Le fibre sintetiche riscaldate possono fondersi e provocare la combustione della carta.
13. Non riscaldare contenitori sigillati né sacchetti di plastica nel forno. I cibi e i liquidi possono espandersi rapidamente determinando la rottura dei contenitori o dei sacchetti. Forare o aprire i contenitori e i sacchetti prima della cottura.
14. Per evitare il malfunzionamento dei pacemaker, consultare un medico o il produttore del pacemaker per conoscere gli effetti dei microonde sui pacemaker.

PRECAUZIONI CONTRO LA POSSIBILE ESPOSIZIONE ECCESSIVA ALLE MICROONDE

- a. NON tentare di utilizzare il forno con lo sportello aperto: il funzionamento con sportello aperto comporta il rischio di esposizione eccessiva all'energia del microonde. È importante non escludere né manomettere gli interblocchi di sicurezza.
- b. NON collocare nessun oggetto tra il lato anteriore del forno e lo sportello, né lasciar accumulare sporcizia o residui di detergente sulle superfici di tenuta.
- c. NON usare il forno se è danneggiato. È molto importante che lo sportello del forno sia chiuso correttamente e che non presentino danni le seguenti componenti: (1) sportello (piegato), (2) cardini e dispositivi di chiusura (rotti o allentati), (3) guarnizioni dello sportello e superfici di tenuta.
- d. NON eseguire regolazioni né riparazioni autonome del forno, ma affidarle esclusivamente a personale di assistenza adeguatamente qualificato.

CONSERVARE LE PRESENTI ISTRUZIONI

Istruzioni per il collegamento a terra



AVVISO

Per evitare il rischio di folgorazione o morte è necessario collegare a terra il forno.



AVVISO

Per evitare il rischio di folgorazione o morte, non manomettere la spina.

Il forno DEVE essere collegato a terra. In caso di cortocircuito, il collegamento a terra permette di ridurre il rischio di folgorazione grazie a una linea di fuga per la corrente. Questo forno è dotato di un cavo di messa a terra con relativa spina, che deve essere inserita in una presa correttamente installata e messa a terra.

Se le istruzioni per il collegamento a terra non sono sufficientemente chiare, o se non si è sicuri che il collegamento a terra del forno sia corretto, consultare un elettricista o un tecnico qualificato.

Non utilizzare cavi di prolunga. Se il cavo di alimentazione del prodotto è troppo corto, far installare una presa tripolare da un elettricista qualificato. Il forno deve essere collegato a un circuito separato con i valori elettrici ammissibili indicati sulla targhetta del forno. Se il microonde è collegato allo stesso circuito di altre apparecchiature, potrebbero essere necessari tempi di cottura maggiori e i fusibili potrebbero saltare.

Istruzioni per il collegamento a terra

Il forno DEVE essere collegato a terra. Il collegamento a terra riduce il rischio di folgorazione grazie a una linea di fuga per la corrente elettrica in caso di cortocircuito. Questo forno è dotato di un cavo di messa a terra con relativa spina, che deve essere inserita in una presa correttamente installata e messa a terra.

Se le istruzioni per il collegamento a terra non sono sufficientemente chiare, o se non si è sicuri che il collegamento a terra del forno sia corretto, consultare un elettricista o un tecnico qualificato.

Non utilizzare cavi di prolunga.

Se il cavo di alimentazione del prodotto è troppo corto, far installare da un elettricista qualificato una presa tripolare sufficientemente vicina per il collegamento del forno, che deve essere collegato a un circuito separato con i valori elettrici ammissibili indicati nelle specifiche del prodotto (disponibili su www.acpsolutions.com). Se il forno a microonde è collegato allo stesso circuito di altre apparecchiature, i tempi di cottura potrebbero essere maggiori e i fusibili potrebbero saltare.

Terminale di collegamento a terra equipotenziale esterno *(solo esportazione)*

L'apparecchio è dotato di un terminale di collegamento a terra secondario, che fornisce un collegamento a terra esterno oltre al terminale o alla spina di collegamento a terra. Il terminale secondario si trova sul lato posteriore del forno ed è contrassegnato dal simbolo sotto illustrato.



Installazione

Disimballaggio del forno

- Ispezionare il forno per verificare che non presenti danni, come ad esempio ammaccature sullo sportello o all'interno della camera.
- In presenza di qualsiasi ammaccatura o rottura, informarne immediatamente il rivenditore. Non utilizzare il forno se danneggiato.
- Rimuovere tutti i materiali all'interno del forno.
- Se il forno è stato conservato in un'area dalle temperature molto rigide, attendere alcune ore prima di collegare l'alimentazione.

Interferenze radio

Il funzionamento del microonde può generare interferenze con radio e televisori. Per ridurre o eliminare le interferenze, procedere come segue:

- Pulire lo sportello e sigillare le superfici del forno in base alle istruzioni riportate nella sezione "Manutenzione e pulizia".



AVVISO

Rischi dovuti al peso eccessivo
Spostare e installare il forno in due o più persone. In caso contrario, il peso potrebbe determinare lesioni alla schiena o di altro tipo.

Posizionamento del forno

- Non installare il forno vicino a o sopra fonti di calore, come ad esempio forni per pizza o friggitrici. In caso contrario il forno a microonde potrebbe non funzionare correttamente e la durata di vita delle componenti elettriche risultare compromessa.
- Non bloccare né ostruire il filtro del forno. Lasciare spazio sufficiente per la pulizia.
- Installare il forno su di una superficie d'appoggio piana.

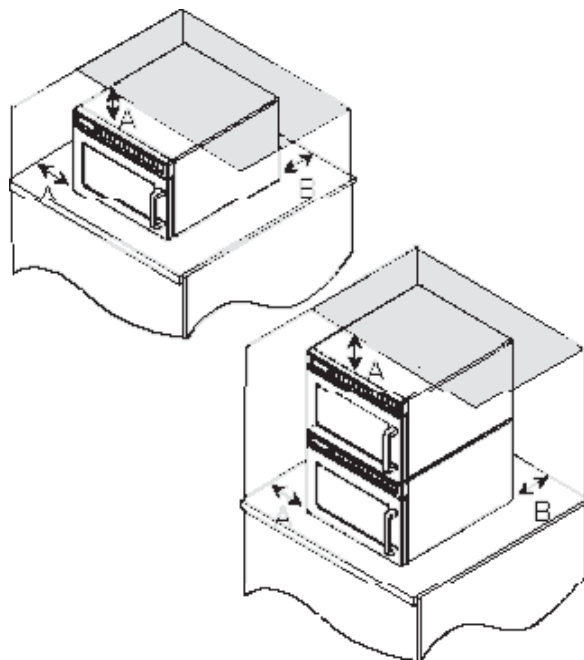

- A— La distanza dei lati del forno dalle pareti laterali deve essere pari ad almeno 17,8 cm. Tale distanza è necessaria per garantire un flusso d'aria sufficiente a raffreddare le componenti elettriche del forno. Se il flusso d'aria è insufficiente, il forno potrebbe non funzionare correttamente e la durata di vita delle componenti elettriche risultare compromessa.
- B— La distanza tra lo scarico dell'aria sul retro del forno e la parete posteriore deve essere pari ad almeno 6,5 cm.

Distanze dal forno

Display e caratteristiche

NOTA: I controlli sono disponibili in due stili, Stile 1 e Stile 2. È quindi necessario scegliere quello corrispondente all'unità.

STILE 1



Il tasto **IMMISSIONE TEMPO** serve per l'immissione manuale del tempo di cottura e per la programmazione. Il tempo di cottura può variare tra 1 secondo (00:01) e 60 minuti (60:00) per quattro fasi. Se il tempo di cottura a microonde totale necessario è superiore a 60 minuti, aprire lo sportello e ispezionare il cibo prima di iniziare un nuovo ciclo di cottura.



I **tasti numerici** permettono di avviare i programmi di cottura e di immettere i tempi e i livelli di potenza per la cottura a "Immissione manuale del tempo".



Il tasto **LIVELLO POTENZA** serve a regolare il livello di potenza delle microonde.

Durante la cottura è possibile ridurre il livello di potenza per i cibi che richiedono una cottura più lenta e uniforme. I livelli di potenza delle microonde vanno da 0% a 100% in incrementi del 10%. Se il tempo di cottura è impostato, premendo il tasto **START** il forno cuoce al 100% della potenza. Durante la programmazione, per ripristinare il 100% della potenza, premere il tasto Livello potenza.



Il tasto **START** permette di avviare la cottura con Immissione manuale del tempo e di riavviare un ciclo di cottura interrotto. Durante la programmazione serve a salvare il tempo e il livello di potenza impostati e a passare all'opzione utente successiva.



Il tasto **STOP/RESET** permette di uscire dalla modalità di programmazione e di interrompere i cicli di cottura.



Display (solo in alcuni modelli)

Alcune voci nel display possono essere visualizzate, senza che tuttavia si illumino.

Fasi

Questo forno può essere programmato per eseguire 4 sequenze di cottura consecutivamente, ognuna delle quali è definita 'fase'. È possibile per esempio programmare il primo ciclo per lo scongelamento al 60% della potenza, il secondo, per lo scongelamento al 30% della potenza, il terzo per il riscaldamento al 100% della potenza; e il quarto per mantenere a temperatura con il 10% della potenza. Il conto alla rovescia inizia dal tempo complessivo di tutte le fasi di cottura.

Opzioni utente

Le Opzioni utente permettono di personalizzare la programmazione del forno secondo le proprie esigenze. Le opzioni modificabili sono i bip, il tempo massimo di cottura e il numero di sequenze di cottura preprogrammate.

Tasto X2

X2

Il tasto **X2** permette di aumentare il tempo di cottura preimpostato di una percentuale del tempo di cottura iniziale, che deve essere specificata dall'utente e può variare da una sequenza all'altra di cottura. Questa funzione è particolarmente utile per la cottura di più porzioni, ad esempio di patate o pizza.

Display e caratteristiche

STILE 1

Metodi di cottura

TASTI MEMORIA

Questo forno può memorizzare 10 o 100 programmi di cottura.

Cottura a tasto singolo

L'impostazione di fabbrica prevede la possibilità di memorizzare fino a 10 programmi di cottura. Ciascun tasto avvia un diverso programma di cottura.



Cottura a tasto doppio

Il controllo del forno può essere modificato per memorizzare fino a 100 programmi di cottura. Per impostare il controllo su 100 programmi di cottura, consultare la sezione "Opzioni utente" del presente manuale. Per avviare il riscaldamento quando il forno è impostato su 100 programmi, premere 2 tasti memoria. Per avviare il primo programma, ad esempio, premere il tasto 0 e quindi il tasto 1. Per avviare il secondo programma, premere il tasto 0 e quindi il tasto 2. Una volta premuti i tasti, il forno si avvia automaticamente e inizia il conto alla rovescia.



IMMISSIONE MANUALE DEL TEMPO

L'immissione manuale del tempo permette di eseguire il riscaldamento senza dover modificare i tasti preprogrammati.

Prima della cottura è necessario immettere il tempo, dopodiché è possibile impostare la potenza. Per avviare la cottura, premere il tasto START



Display di cottura



Il messaggio PRONTO indica che il controllo del forno è pronto ad accettare immissioni.



14:37 indica il tempo di cottura. Se sono state programmate più fasi di cottura, viene

visualizzato il tempo totale restante di tutte le fasi. COTTURA viene visualizzato durante la generazione dell'energia del microonde % MW POWER viene visualizzato quando il forno è in funzione. 50 indica il livello di potenza del microonde in uso. Se il numero non è visualizzato, il forno sta cuocendo al 100% della potenza

Display di programmazione



Questo messaggio indica che il forno si trova in modalità di programmazione ed è pronto a programmare i tasti numerici.



Questa visualizzazione indica che il forno è impostato per l'immissione a tasto doppio ed è perciò necessario premere 2

tasti per immettere un programma. Consultare la sezione "Programmazione" del manuale per la procedura di programmazione, oppure "Opzioni utente" per passare dall'immissione a tasto singolo all'immissione a tasto doppio o viceversa.

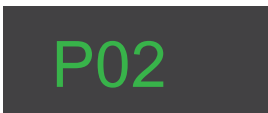

Questa dicitura viene visualizzata brevemente quando si programma più di una fase e indica la modalità di programmazione per il tasto 02. Premere il tasto Immissione tempo per selezionare la fase da programmare.



Questo display indica la modalità di programmazione delle opzioni utente. Per la procedura di programmazione, consultare la sezione "Opzioni utente" del manuale.

Funzionamento

STILE 1

Interruzione della cottura

Per interrompere la cottura, aprire lo sportello del forno

o premere il tasto **STOP/RESET** . Il display continuerà a visualizzare il tempo del conto alla rovescia. Chiudere lo sportello e premere il tasto

START  per riprendere la cottura.

Cancellazione degli errori

Se il forno non sta cuocendo, premere il tasto

STOP/RESET  per cancellare il display. Se il forno sta cuocendo, premere una prima volta il tasto **STOP/RESET** per arrestare il forno, quindi una seconda volta per cancellare il display. Se lo sportello del forno è aperto e il display visualizza il tempo, chiudere lo sportello del forno e premere il tasto **STOP/RESET** per cancellare il display.

Uso dei tasti preprogrammati

L'impostazione di fabbrica prevede la possibilità di memorizzare fino a 10 sequenze di cottura preprogrammate. Per eseguire il riscaldamento attraverso una sequenza preprogrammata, premere un tasto numerico. Il forno avvia automaticamente il riscaldamento. Esempio: Riscaldamento tramite la terza sequenza di cottura.

3

1. Aprire lo sportello del forno, collocarvi i cibi, quindi chiudere lo sportello.
 - Il display visualizza "PRONTO".
 - Se non viene premuto nessun tasto per 60 secondi, aprire e richiudere di nuovo lo sportello.
2. Premere il tasto 3.
 - Il forno avvia la cottura e inizia il conto alla rovescia.
 - Il display visualizza il tempo di cottura, "FASE 1", "COTTURA". Il display visualizza "COTTURA" solo quando la cottura a microonde è in corso.
 - Se il livello di potenza programmato è diverso dal 100%, il display visualizza "FASE 1", "COTTURA" e "% MW POWER".
 - Se è necessario un tempo di cottura aggiuntivo, premere i tasti numerici preprogrammati prima o dopo la fine del ciclo di cottura.
3. La cottura si interrompe e, una volta trascorso il tempo di cottura, viene emesso un segnale acustico.

Tempi preprogrammati e livello di cottura

Tutti i tasti preprogrammati sono impostati in fabbrica per il 100% della potenza.

Programmi a tasto doppio

Il sistema di comando del forno può essere modificato per memorizzare fino a 100 programmi di cottura.



Per modificare il controllo del forno, consultare la sezione "Opzioni utente" del presente manuale.

Per avviare un programma di cottura a tasto doppio, è necessario premere 2 tasti. Premere, ad esempio, i tasti 0 e 3.





Immissione manuale del tempo

L'immissione manuale del tempo permette all'utente di immettere il tempo e i livelli di potenza, e di eseguire il riscaldamento senza dover modificare i tasti preprogrammati. Esempio: Riscaldamento per 30 secondi all'80% della potenza.

1. Aprire lo sportello del forno, collocarvi i cibi, quindi chiudere lo sportello.
 - Il display visualizza "PRONTO". La ventola e la luce si accendono.
 - Se non viene premuto nessun tasto per 60 secondi, aprire e chiudere di nuovo lo sportello.



2. Premere il tasto  Immissione tempo.
 - Il display visualizza "00:00" e "PRONTO".
3. Premere i tasti 3 e 0 per immettere il tempo di cottura.
4. Premere il tasto **LIVELLO POTENZA**  per cambiare il livello di potenza.
 - Il display visualizza "% MW POWER" e l'attuale livello di potenza, se diverso dal 100%.
5. Premere il tasto 8 per immettere il livello di potenza desiderato.



6. Premere il tasto **START** .
 - Il forno avvia la cottura e inizia il conto alla rovescia.
 - Il display visualizza il tempo di cottura, "COTTURA" e "% MW POWER".
 - Il display visualizza "COTTURA" solo quando la cottura a microonde è in corso.
 - Se il livello di potenza programmato è diverso dal 100%, il display visualizza "COTTURA" e "% MW POWER". Il display visualizza il conto alla rovescia del tempo di cottura.
7. La cottura si interrompe e una volta trascorso il tempo di cottura viene visualizzato "COTTO" ed emesso il segnale acustico del forno.

Programmazione

STILE 1

Tasti memoria

L'impostazione di fabbrica prevede la possibilità di memorizzare fino a 10 programmi di cottura. Per programmare tempi e i livelli di potenza della cottura personalizzata, seguire le istruzioni sotto riportate. Esempio: Programmazione della terza sequenza di cottura per 30 secondi di riscaldamento all'80% della potenza.



1. Aprire lo sportello del forno.
 - Il display visualizza "SPORTELLO".
 - Se si chiude lo sportello o si preme il tasto STOP/RESET  prima di aver completato la sequenza di programmazione, il microonde esce dalla modalità di programmazione.
2. Tenere premuto il tasto 1 per circa 5 secondi.
 - Dopo 5 secondi viene emesso un segnale acustico. Il display visualizza "PROGRAMMA".
3. Premere il tasto 3 per selezionare il tasto memoria.
 - Il display visualizza il tempo di cottura, "% MW POWER" e il livello di potenza, se diverso dal 100%.
4. Premere i tasti 3 e 0 per immettere il tempo di cottura desiderato.
5. Premere il tasto LIVELLO POTENZA  per cambiare il livello di potenza.
 - Il display visualizza il tempo di cottura e l'attuale livello di potenza, se diverso dal 100%.
6. Premere il tasto 8 per immettere il livello di potenza desiderato.

Nota: Premere due volte il tasto LIVELLO POTENZA  per ripristinare il 100% della potenza.

7. Premere il tasto START  per salvare il tempo di cottura e il livello di potenza nuovi nella memoria del forno.
 - Il display visualizza "PROGRAMMA".
 - Ripetere i punti 3–8 per programmare ulteriori tasti.
8. Per uscire dalla modalità di programmazione, premere il tasto

STOP/RESET  o chiudere lo sportello del forno.

Programmi a tasto

Il controllo del forno può per memorizzare fino a   doppio essere modificato 100 programmi di cottura. Per modificare il sistema di comando del forno, consultare la sezione "Opzioni utente" del presente manuale.

Per creare un programma a tasto doppio, valgono le stesse istruzioni sopra riportate, con una differenza al punto 3. Per immettere il numero del programma di cottura è necessario premere 2 tasti memoria. Per creare un nuovo programma di cottura è possibile premere, ad esempio, i tasti 0 e 3.



Cottura in più fasi

Per programmare il forno per eseguire quattro cicli di cottura consecutivi senza interruzioni, seguire le istruzioni sotto riportate. Esempio:

Programmazione della terza sequenza di cottura per 30 secondi di riscaldamento all'80% della potenza, 40 secondi al 50% e 10 secondi al 100%.

1. Aprire lo sportello del forno.
 - Il display visualizza "PRONTO".
 - Se si chiude lo sportello o si preme il tasto

STOP/RESET  prima della fine della sequenza di programmazione, il forno esce dalla modalità di programmazione.

2. Premere il tasto 1 per circa 5 secondi.
 - Dopo 5 secondi viene emesso un segnale acustico. Il display visualizza "PROGRAMMA".
3. Premere il tasto 3 per selezionare il tasto memoria.
 - Il display visualizza brevemente "P03", quindi il tempo di cottura, "FASE 1" e il livello di potenza, se diverso dal 100%.
4. Premere i tasti 3 e 0 per immettere il tempo di cottura desiderato.
5. Premere il tasto LIVELLO POTENZA  per cambiare il livello di potenza.
 - Il display visualizza "% MW POWER" e l'attuale livello di potenza, se diverso dal 100%.
6. Premere il tasto 8 per immettere il livello di potenza desiderato.
7. Premere il tasto Immissione tempo .
 - Il display visualizza il tempo di cottura, "FASE 2", ovvero la fase in programmazione, e il livello di potenza per la fase indicata nel display.
 - Ripetere i punti 5–8 per creare ulteriori fasi.

8. Premere il tasto START  per salvare i nuovi tempi di cottura e livelli di potenza nella memoria del forno.

9. Per uscire dalla modalità di programmazione,

premere il tasto STOP/RESET  o chiudere lo sportello del forno.

Opzioni

STILE 1

Opzioni utente

Per personalizzare il funzionamento del forno, seguire le istruzioni sotto riportate. Il segnale di fine ciclo, il tempo di cottura massimo e altre opzioni possono essere modificati in funzione delle proprie esigenze.

Esempio: Passaggio all'impostazione del funzionamento a tasto singolo.

1. Aprire lo sportello del forno.

- Se si chiude lo sportello o si preme il tasto

STOP/RESET  prima di aver completato la sequenza di programmazione, il microonde esce dalla modalità di programmazione.

2. Tenere premuto il tasto 2 per circa 5 secondi.

- Dopo 5 secondi viene emesso un segnale acustico. Il display visualizza "OPZIONI".

3. Premere il tasto 9.

- Per le opzioni, consultare la tabella sottostante.
- Il display visualizza "OP:90".
- "OP" rappresenta la modalità del programma opzionale, il primo numero rappresenta il numero dell'opzione e il secondo la funzione attualmente selezionata per l'opzione.

4. Premere più volte il tasto 9 per modificare l'impostazione.

5. Premere il tasto START  per salvare le modifiche.

- Ripetere i punti 3-5 per modificare ulteriori opzioni.
- Le modifiche vengono visualizzate dopo la chiusura dello sportello o dopo aver premuto STOP/RESET.

6. Per uscire dalla modalità di programmazione,

premere il tasto STOP/RESET  o chiudere lo sportello del forno.

Tasti numerici	Visualizzazione	Opzioni (impostazioni di fabbrica in neretto)
1 Bip di fine ciclo	OP:10 OP:11 OP:12	Bip continuo per 3 secondi Bip continuo fino all'apertura dello sportello Serie di 5 bip fino alla chiusura dello sportello
2 Volume altoparlante	OP:20 OP:21 OP:22 OP:23	Elimina il bip Imposta il volume basso Imposta il volume medio Imposta il volume alto
3 Bip di tasto	OP:30 OP:31	Impedisce il bip quando il tasto viene premuto. Permette il bip quando il tasto viene premuto.
4 Intervallo abilitazione tastiera	OP:40 OP:41 OP:42 OP:43	15 secondi dopo l'apertura dello sportello del forno: tastiera disabilitata 30 secondi dopo l'apertura dello sportello del forno: tastiera disabilitata 1 minuto dopo l'apertura dello sportello del forno: tastiera disabilitata 2 minuti dopo l'apertura dello sportello del forno: tastiera disabilitata
5 Incremento di tempo durante il riscaldamento	OP:50 OP:51	Impedisce l'incremento del tempo di riscaldamento durante il riscaldamento del forno. Permette l'incremento del tempo di riscaldamento durante il riscaldamento del forno premendo un tasto di memoria.
6 Reset dopo apertura sportello	OP:60 OP:61	Cancella il conto alla rovescia del tempo di riscaldamento dopo l'apertura dello sportello durante un ciclo di cottura. Permette al forno di riprendere il conto alla rovescia del tempo di riscaldamento dopo l'apertura dello sportello durante un ciclo di cottura.
7 Tempo riscaldamento massimo	OP:70 OP:71	Permette 60 minuti di riscaldamento. Permette 10 minuti di riscaldamento.
8 Funzionamento manuale	OP:80 OP:81	Permette l'uso dei soli tasti preprogrammati. Permette l'uso sia dei tasti preprogrammati, che dei tasti per l'immissione manuale dei valori di tempo.
9 Funzionamento a due cifre	OP:90 OP:91	Permette l'uso di 10 tasti preprogrammati (0-9). Permette l'uso di 100 tasti preprogrammati (00-99).
0 Messaggio Pulire il filtro	OP:00 OP:01 OP:02 OP:03	Non visualizza il messaggio. Visualizza il messaggio per 24 ore ogni 7 giorni. Visualizza il messaggio per 24 ore ogni 30 giorni. Visualizza il messaggio per 24 ore ogni 90 giorni.

Display e caratteristiche

STILE 2



Tasto Start

Il tasto Start serve ad avviare i cicli di cottura con immissione manuale del tempo. Può inoltre

essere usato per salvare le modifiche apportate alle sequenze di programmazione e alle opzioni utente.



Programmazione a tasto singolo

Questa caratteristica permette di programmare ciascun tasto numerico per un utilizzo specifico, come ad esempio la cottura di una data quantità di patate o lo scongelamento e cottura di verdure o altri cibi congelati. Per usare questa caratteristica

è sufficiente programmare il tasto per il tempo e il livello di potenza desiderati. Fatto questo, premendo il tasto una volta, il forno a microonde avvierà la cottura.



Programmazione a tasto doppio

Questa caratteristica permette di creare fino a 100 programmi. A ognuno di essi viene assegnato un numero a due cifre, come ad esempio 01, 05 o 20. Se si utilizza la programmazione a tasto doppio, per avviare un ciclo di cottura è necessario premere due tasti.



Tasto STOP/RESET

Il tasto STOP/RESET interrompe una sequenza di cottura in corso, cancella l'eventuale tempo restante

e termina un ciclo di programmazione o di opzione utente. Se una programmazione o la modifica di una opzione vengono terminate con il tasto STOP/RESET, le modifiche vengono cancellate.



Immissione manuale del tempo

Questo forno offre la possibilità di immettere un tempo specifico, oltre che con i tasti programmabili, anche con

il tasto IMMISSIONE TEMPO. L'immissione manuale del tempo non influisce sui tasti programmati.



Tasto X2

Il tasto X2 permette di aumentare il tempo di cottura preimpostato di una percentuale del tempo di cottura iniziale, che deve essere specificata dall'utente e può variare da una sequenza all'altra di cottura. Questa funzione è particolarmente utile per la cottura di più porzioni, ad esempio di patate o pizza.



Cottura in più fasi

La cottura in più fasi è una sequenza di cottura con variazioni di potenza corrispondenti a ogni singola fase. L'utente può programmare fino a quattro diverse variazioni del livello di potenza, impostando per ciascuna lo specifico tempo di cottura. Ogni combinazione livello di potenza/tempo di cottura è denominata 'fase'. Il numero massimo di fasi programmabili è quattro.



Opzioni utente

Questo forno a microonde permette di personalizzare alcune opzioni, ovvero: volume del bip, tempo di cottura massimo e numero di tasti programmabili. Per modificare le opzioni, consultare la sezione *Opzioni utente* del presente manuale.

Funzionamento

STILE 2

Display di cottura

DISPLAY	DESCRIZIONE
PRONTO	Il messaggio PRONTO indica che il controllo del forno è pronto ad accettare immissioni.
00:00	Visualizza il tempo di cottura. Se la cottura programmata è in più fasi, viene visualizzato il tempo di cottura totale.
LIVELLO COTTURA	LIVELLO COTTURA viene visualizzato mentre il forno è in funzione. Il livello di cottura viene visualizzato in alto con un numero da 1 a 9. Se non viene visualizzato nessun numero, il forno sta cuocendo alla massima potenza.
POWER	POWER viene visualizzato finché il forno genera microonde durante un ciclo di cottura.

? **Esistono alcune parole che il display non visualizza mai.**
Il display è usato per molti modelli diversi di forno a microonde. A seconda del modello, determinate parole potrebbero non essere mai evidenziate o visualizzate.

Display di programmazione

DISPLAY	DESCRIZIONE
P:0	Compare quando il forno si trova in modalità di programmazione per la sola memorizzazione a tasto singolo.
P:	Compare quando il forno si trova in modalità di programmazione per la memorizzazione a tasto doppio.
OP: --	Compare quando il forno si trova nella modalità delle opzioni utente, che possono essere impostate o specificate.
CF:	Compare insieme a un fattore di cottura numerico quando si preme il tasto X2.
P:-- ¹	Compare per pochi secondi quando si programma una fase di cottura specifica. Il numero (da 1 a 4) indica la fase di cottura in corso di programmazione.

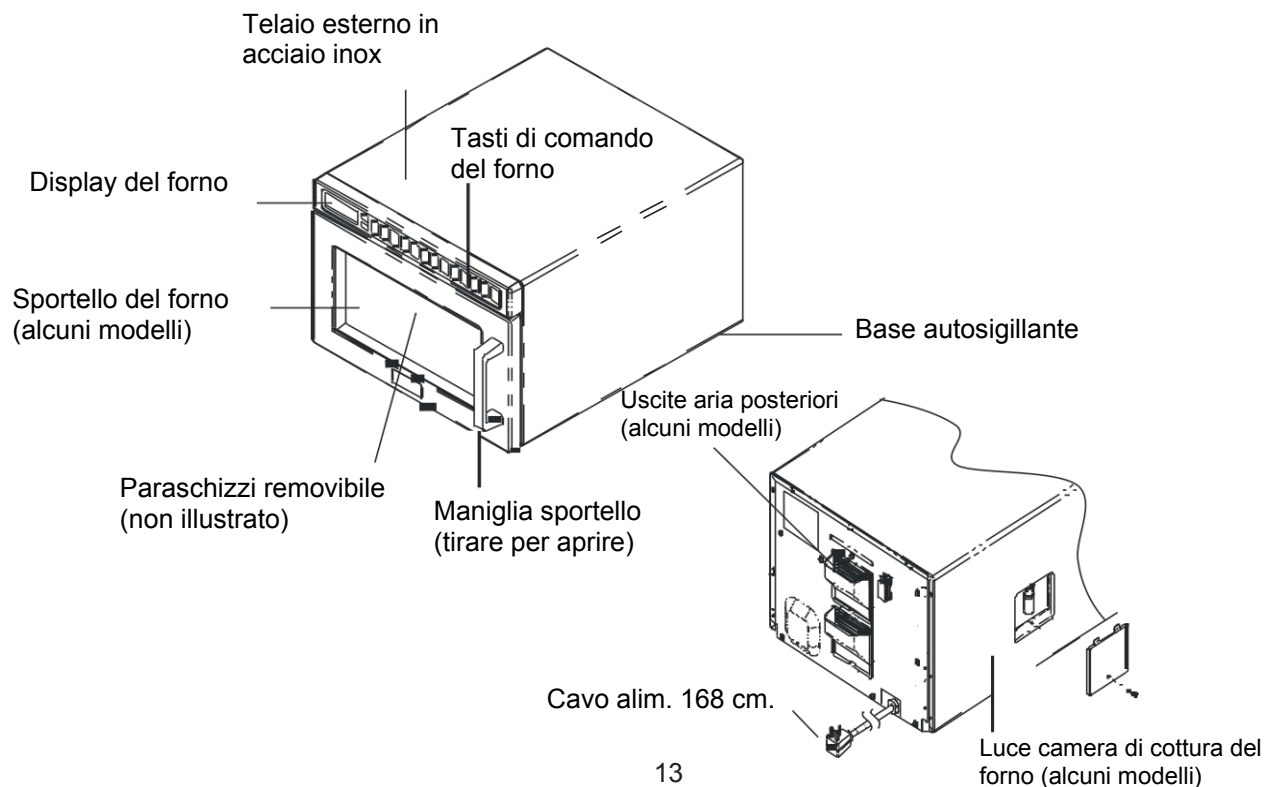

Funzionamento

STILE 2



Interruzione della cottura

Per interrompere la cottura, aprire lo sportello del forno o premere il tasto STOP/RESET. Il display continuerà a visualizzare il conto alla rovescia. Per riprendere la cottura, chiudere lo sportello e premere il tasto START.

Cancellazione degli errori

- Se il forno non sta cuocendo, premere il tasto STOP/RESET per cancellare il display.
- Se il forno sta cuocendo, premere una volta il tasto STOP/RESET per arrestare il forno, quindi una seconda volta per cancellare il display.
- Se lo sportello del forno è aperto e il display visualizza il tempo, chiudere lo sportello del forno e premere il tasto STOP/RESET per cancellare il display.





Tasto X2

Per aumentare il tempo di cottura quando le porzioni da cucinare sono più di una:

1. Aprire lo sportello del forno e collocare il cibo al suo interno. Chiudere lo sportello.
 - Viene visualizzato **PRONTO**. La ventola e la luce si accendono.
2. Premere il tasto X2.
 - Il tempo aggiunto è una percentuale del tempo di cottura preprogrammato iniziale.
 - La percentuale può essere modificata. Consultare la sezione *Programmazione* del presente manuale.
3. Premere il tasto preprogrammato desiderato.
4. Il forno inizia la cottura. Il tempo di cottura visualizzato corrisponde alla somma del tempo di cottura iniziale e del tempo X2 aggiunto.



Immissione manuale del tempo

Per cuocere cibi immettendo manualmente tempo e livello di potenza:

1. Aprire lo sportello del forno e collocare il cibo al suo interno. Chiudere lo sportello.
 - Viene visualizzato **PRONTO**. La ventola e la luce si accendono.
2. Premere il tasto IMMISSIONE TEMPO. 
 - Vengono visualizzati **PRONTO** e 00:00.
 - Se il tasto non funziona, aprire e chiudere lo sportello del forno, quindi riprovare.
3. Immettere il tempo di cottura attraverso i tasti numerici.
4. Premere il tasto LIVELLO POTENZA per cambiare il livello di potenza. 
 - Il display visualizza **LIVELLO COTTURA** insieme al livello di potenza impostato.
 - Se insieme a **LIVELLO COTTURA** non viene visualizzato un numero, il forno a microonde è impostato sulla massima potenza.
 - Per impostare il livello di potenza desiderato, premere un tasto numerico.
5. Premere il tasto IMMISSIONE TEMPO. 
 - Il display passa alla visualizzazione del tempo di cottura e del livello di potenza per la fase successiva.
6. Immettere il tempo di cottura e il livello di potenza come descritto ai punti 3 e 4.
 - Per aggiungere un'altra fase di cottura, premere di nuovo il tasto IMMISSIONE TEMPO.
 - È possibile programmare fino a quattro diverse fasi.
7. Premere il tasto START.
 - Il forno avvia la cottura e inizia il conto alla rovescia.
 - Vengono visualizzati **POWER**, **LIVELLO COTTURA** e il tempo di cottura.

Tasti preprogrammati

Per cuocere i cibi attraverso i tasti preprogrammati con sequenze di cottura:

1. Aprire lo sportello del forno e collocare il cibo al suo interno. Chiudere lo sportello. 
 - Viene visualizzato **PRONTO**. La ventola e la luce si accendono.
2. Premere il tasto desiderato.  
 - Per l'immissione a tasto singolo, premere un solo tasto.
 - Per l'immissione a tasto doppio, premere nell'ordine corretto i due tasti corrispondenti al numero di due cifre della sequenza di cottura desiderata.
 - Per passare dall'opzione dell'immissione a tasto singolo a quella a tasto doppio o viceversa, consultare la sezione *Opzioni utente* del presente manuale.
3. Il forno inizia la cottura.
 - Vengono visualizzati **POWER**, **LIVELLO COTTURA** e il tempo totale di cottura.
 - Per aumentare il tempo di cottura, premere un'altra volta il tasto preprogrammato per avviare di nuovo la sequenza di cottura.

Impostazioni di fabbrica

Tasto	Tempo	Tasto	Tempo
1	10 s.	6	1:30 min.
2	20 s.	7	2 min.
3	30 s.	8	3 min.
4	45 s.	9	4 min.
5	1 min.	0	5 min.

Programmazione

STILE 2

Programmazione dei tasti

Il microonde è fornito preimpostato in fabbrica per la programmazione a tasto singolo. Per modificare questa impostazione e passare alla programmazione a tasto doppio, consultare la sezione *Opzioni utente*. Per modificare il tempo o il livello di potenza di un tasto preimpostato:

1. Aprire lo sportello del forno.
 - Viene visualizzato **PRONTO**.
 - Se si chiude lo sportello o si preme il tasto RESET prima di aver completato la programmazione, le modifiche vengono cancellate e il forno a microonde esce dalla modalità di programmazione.
2. Tenere premuto il tasto 1 per circa 5 secondi.
 - Il microonde passa alla modalità di programmazione.
 - Il forno emette un bip e viene visualizzato P:0. Ora il forno è nella modalità di programmazione.
3. Premere il tasto da riprogrammare.
 - Per modificare un programma a tasto doppio, premere le due cifre corrispondenti.
 - Vengono visualizzati **LIVELLO COTTURA** e il tempo di cottura.
 - Se il livello di potenza impostato è diverso da 100%, insieme a **LIVELLO COTTURA** viene visualizzato un numero.
4. Immettere il tempo di cottura attraverso i tasti numerici.
5. Per cambiare il livello di potenza, è sufficiente premere il tasto LIVELLO POTENZA.
 - Per impostare un livello di potenza più basso, usare i tasti numerici.
6. Premere il tasto START per impostare la programmazione del tasto.
 - Se non si preme il tasto START, le modifiche non vengono salvate.
 - Viene visualizzato P:0.
7. Per uscire dalla modalità di programmazione, premere il tasto STOP/RESET o chiudere lo sportello del forno.



X2

Programmazione X2

Questa caratteristica permette di aggiungere a una sequenza di cottura una percentuale del tempo di cottura iniziale, il cosiddetto "fattore di cottura".

Per modificare il fattore di cottura:

1. Aprire lo sportello del forno.
2. Tenere premuto il tasto 1 per circa 5 secondi.
3. Premere il tasto da riprogrammare.
4. Premere il tasto X2.
5. Premere un tasto numerico per modificare il fattore di cottura.
 - Il tasto 5, ad esempio, permette di impostare un fattore di cottura del 50%.
 - Il tasto 3 permette invece di impostare un fattore di cottura del 30%.
6. Premere il tasto START per salvare le modifiche.

Programmazione di più fasi

La cottura in più fasi permette di eseguire più cicli di cottura consecutivi senza interruzioni. In un singolo tasto memoria possono essere programmate fino a quattro diverse fasi di cottura. Per usare la cottura in più fasi:

1. Seguire le fasi 1-5 descritte sopra.
6. Premere il tasto IMMISSIONE TEMPO.
 - Il display visualizza brevemente il numero del tasto in corso di programmazione e il numero della fase in alto a destra.
 - Il display passa alla visualizzazione del tempo di cottura e del livello di potenza per la fase successiva.
7. Immettere il tempo di cottura e il livello di potenza come descritto ai punti 4 e 5.
 - Per immettere un'altra fase di cottura per lo stesso tasto, premere di nuovo il tasto IMMISSIONE TEMPO.
 - È possibile programmare fino a quattro diverse fasi.
8. Premere il tasto START per impostare le nuove modifiche della programmazione del tasto.



Opzioni

STILE 2

Non è soddisfatto di un'opzione?

Le impostazioni predefinite in fabbrica sono contrassegnate in neretto. Per ripristinare le impostazioni predefinite del forno, è sufficiente selezionare l'opzione contrassegnata in neretto.



Le mie modifiche non sono state salvate.

Per salvare qualsiasi modifica, dopo aver selezionato un'opzione è necessario premere il tasto START.

Se si chiude lo sportello del forno o si preme il tasto STOP/RESET, le modifiche non vengono salvate.

Modifica delle opzioni utente

Le opzioni come Programmazione a tasto singolo o doppio, Volume del bip e Tempo massimo di cottura possono essere modificate in base alle esigenze individuali.

Per modificare le opzioni:

1. Aprire lo sportello del forno.
 - Se si chiude lo sportello o si preme il tasto RESET prima di aver completato la programmazione, le modifiche vengono cancellate e il microonde esce dalla modalità di programmazione.
2. Tenere premuto il tasto 2 per circa 5 secondi.
 - Il microonde passa alla modalità Opzioni.
 - Il forno emette un bip e viene visualizzato 'OP:'. Ora il forno è nella modalità di programmazione.
3. Premere il tasto numerico corrispondente all'opzione da modificare.
 - Per le opzioni, consultare la tabella sottostante.
 - Viene visualizzata l'opzione corrente.
4. Premere di nuovo il tasto numerico per modificare l'opzione.
 - Ogni singola pressione del tasto modifica l'opzione.
 - Abbinare il codice visualizzato al codice dell'opzione desiderata.
5. Premere il tasto START per salvare le modifiche.
 - Per modificare ulteriori opzioni, ripetere i punti 3 e 4.
 - Le modifiche vengono visualizzate dopo la chiusura dello sportello o dopo aver premuto il tasto STOP/RESET.



Tasti numerici	Visualizzazione	Opzioni (impostazioni di fabbrica in neretto)
1 Bip di fine ciclo	OP:10 OP:11 OP:12	Bip continuo per 3 secondi Bip continuo fino all'apertura dello sportello Serie di 5 bip fino alla chiusura dello sportello
2 Volume dispositivo acustico	OP:20 OP:21 OP:22 OP:23	Elimina il bip Imposta il volume basso Imposta il volume medio Imposta il volume alto
3 Bip di tasto	OP:30 OP:31	Impedisce il bip quando il tasto viene premuto. Permette il bip quando il tasto viene premuto.
4 Intervallo abilitazione tastiera	OP:40 OP:41 OP:42 OP:43	15 secondi dopo l'apertura dello sportello del forno: tastiera disabilitata 30 secondi dopo l'apertura dello sportello del forno: tastiera disabilitata 1 minuto dopo l'apertura dello sportello del forno: tastiera disabilitata 2 minuti dopo l'apertura dello sportello del forno: tastiera disabilitata
5 Incremento di tempo durante il riscaldamento	OP:50 OP:51	Impedisce l'incremento del tempo di riscaldamento durante il riscaldamento del forno. Permette l'incremento del tempo di riscaldamento durante il riscaldamento del forno premendo un tasto di memoria.
6 Reset dopo apertura sportello	OP:60 OP:61	Cancella il conto alla rovescia del tempo di riscaldamento dopo l'apertura dello sportello durante un ciclo di cottura. Permette al forno di riprendere il conto alla rovescia del tempo di riscaldamento dopo l'apertura dello sportello durante un ciclo di cottura.
7 Tempo riscaldamento massimo	OP:70 OP:71	Permette 60 minuti di riscaldamento. Permette 10 minuti di riscaldamento.
8 Funzionamento manuale	OP:80 OP:81	Permette l'uso dei soli tasti preprogrammati. Permette l'uso sia dei tasti preprogrammati sia dei tasti per l'immissione manuale dei valori di tempo.
9 Funzionamento a tasto doppio	OP:90 OP:91	Permette l'uso di 10 tasti preprogrammati (0-9). Permette l'uso di 100 tasti preprogrammati (00-99).
0 Messaggio Pulire il filtro	OP:00 OP:01 OP:02 OP:03	Non visualizza il messaggio. Visualizza il messaggio per 24 ore ogni 7 giorni. Visualizza il messaggio per 24 ore ogni 30 giorni. Visualizza il messaggio per 24 ore ogni 90 giorni.

Manutenzione e pulizia

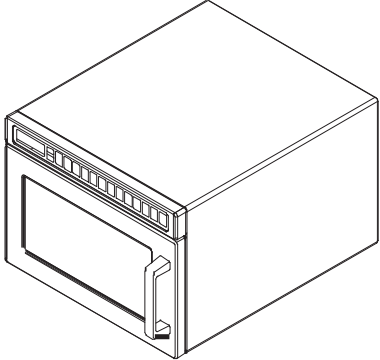
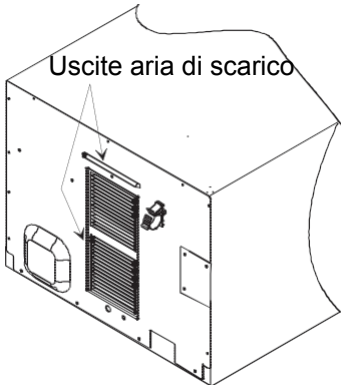

ATTENZIONE

Per evitare il pericolo di folgorazione e il conseguente rischio di lesioni personali, prima di pulire il forno o di togliere la lampadina scollegare il cavo di alimentazione o aprire l'interruttore del circuito del forno.

Parte	Descrizione
<p>Interno, esterno e sportello</p> 	<p>Pulire il forno a microonde con un detergente delicato in acqua calda usando un panno o una spugna morbidi. Prima di pulire l'apparecchio, strizzare il panno o la spugna per rimuovere l'acqua in eccesso. Se necessario, prima della pulizia è possibile bollire una tazza d'acqua all'interno del forno per sciogliere lo sporco.</p> <p>Importante:</p> <ul style="list-style-type: none">• Non utilizzare detergenti abrasivi né contenenti ammoniaca che potrebbero danneggiare la finitura.• Mai versare acqua sul fondo del forno a microonde.• Non utilizzare sistemi di pulizia con acqua a pressione.
<p>Uscite aria di scarico</p> 	<p>Verificare mensilmente la presenza di accumuli di vapori di cottura lungo le feritoie di aspirazione e di scarico sui lati inferiore e posteriore del forno. Pulire le uscite dell'aria con un panno umido per assicurare un adeguato flusso d'aria. Asciugare completamente.</p>
<p>Pannello di controllo</p> 	<p>Aprire lo sportello del forno per disattivare il timer. Pulire con un detergente delicato in acqua calda usando un panno o una spugna morbidi.</p>

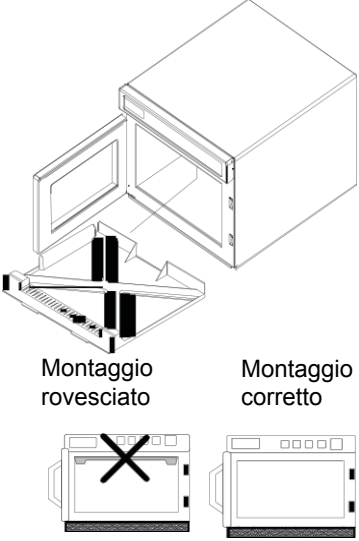
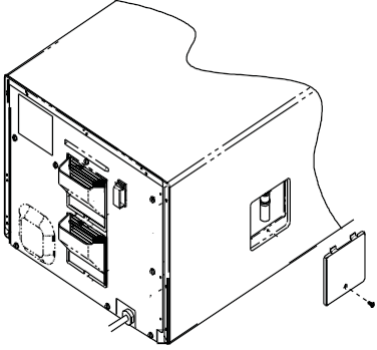
Parte	Descrizione
<p>Filtro di aspirazione dell'aria</p>	<p>Il filtro si trova sotto lo sportello del forno. Pulire il filtro di aspirazione dell'aria ogni settimana per garantire un adeguato flusso dell'aria. Lavare il filtro in acqua calda con un detergente delicato. Non utilizzare il forno senza il filtro montato. Per la pulizia, rimuovere il filtro.</p> <p>Importante Per evitare surriscaldamenti e danni al forno, pulire il filtro dell'aria regolarmente.</p> <ol style="list-style-type: none"> 1. Afferrare la linguetta del filtro e tirarla in avanti. Il filtro si sgancerà dalle staffe di bloccaggio. 2. Per rimontarlo, posizionare il fondo del filtro nelle staffe e spingerlo in posizione premendo sul lato superiore.
<p>Paraschizzi</p>  <p>Montaggio rovesciato Montaggio corretto</p>	<p>Il paraschizzi serve a impedire che il lato superiore del forno a microonde e l'antenna si sporchino. Rimuovere lo sporco dal paraschizzi con un panno umido o con un detergente delicato e acqua. Per facilitare la pulizia, rimuovere il paraschizzi.</p> <p>Rimozione del paraschizzi</p> <ol style="list-style-type: none"> 1. Prima della pulizia, rimuovere il paraschizzi per arrestare la rotazione dell'antenna. 2. Portare le dita dietro il paraschizzi, tirare in avanti e quindi in basso. <ul style="list-style-type: none"> • Durante lo smontaggio e il rimontaggio del filtro, fare attenzione a non piegare l'antenna. • Se il retro del paraschizzi non è dotato di un'apertura per le dita, spingere verso l'alto la parte anteriore del paraschizzi. Il paraschizzi non può essere installato completamente né rimosso, finché la parte anteriore del paraschizzi non è installata correttamente. 3. Reinstallare il paraschizzi posizionando le linguette anteriori sul bordo superiore anteriore della cavità del forno. Sollevare il lato anteriore del paraschizzi finché non scatta in posizione. 4. Ricollegare l'alimentazione al forno.
<p>Sostituzione della lampadina del forno</p> 	<p>Importante Per evitare tagli e scottature in caso di rottura della lampadina indossare un paio di guanti per proteggere le mani. Se è calda, lasciarla raffreddare.</p> <p>Strumenti e lampadina</p> <ul style="list-style-type: none"> • Guanti protettivi • Cacciavite standard o a esagono cavo da ¼ • Lampadina da 120 Volt e 25 Watt nominali <ol style="list-style-type: none"> 1. Scollegare il forno. 2. Rimuovere la vite sul lato del forno. 3. Rimuovere la lampadina ruotandola in senso antiorario, facendo attenzione a non scottarsi le dita o rompere la lampadina. <ul style="list-style-type: none"> • Sostituire con una lampadina da 220 Volt e 25 Watt nominali 4. Ricollegare l'alimentazione al forno.

Prima di rivolgersi all'Assistenza

Registrare tutte le ispezioni e le riparazioni per futura consultazione.



AVVISO

Per evitare il pericolo di folgorazione e il conseguente rischio di gravi lesioni personali o morte, non rimuovere mai il telaio esterno. Il telaio esterno può essere rimosso solo da un tecnico autorizzato.

Sintomo	Controllo
Se il forno non funziona:	<ul style="list-style-type: none">• Controllare il fusibile o l'interruttore del circuito.• Verificare se il forno è collegato al proprio circuito.• Verificare se il forno è collegato a un circuito messo a terra e polarizzato. Per la verifica, contattare un elettricista.
Se la luce del forno non funziona:	<ul style="list-style-type: none">• Verificare che la lampadina sia saldamente avvitata.• Verificare che la lampadina non presenti un guasto.
Se il forno non accetta immissioni premendo un tasto:	<ul style="list-style-type: none">• Aprire e chiudere lo sportello. Premere di nuovo il tasto.
Se il forno non funziona correttamente:	<ul style="list-style-type: none">• Scollegare il forno, attendere 1 minuto e quindi ricollegarlo.
Se il forno funziona a intermittenza:	<ul style="list-style-type: none">• Verificare la presenza di ostruzioni nell'area di aspirazione e in quella di scarico dell'aria.
Se il forno funziona, ma non scalda il cibo:	<ul style="list-style-type: none">• Collocare una tazza di acqua fredda nel forno. Riscaldare per un minuto. Se la temperatura dell'acqua non aumenta, il forno non funziona correttamente ed è necessario rivolgersi all'Assistenza.