



<b>MANUALE D'ISTRUZIONI PIETRALAVICA A GAS - WATER GRILL A GAS - (Istruzioni originali)</b> <b>Attenzione: leggere le istruzioni prima di utilizzare l'apparecchio.</b>	<b>51</b>	<b>IT</b>
<b>INSTRUCTION MANUAL GAS LAVA STONE CHARGRILL - WATER CHARGRILL - (Original instructions)</b> <b>Warning: Read the instructions before putting the unit into operation.</b>	<b>61</b>	<b>EN</b>
<b>MODE D'EMPLOI GRILL A PIERRE DE LAVE A GAZ - GRILL A EAU A GAZ - (Instructions originales)</b> <b>Attention: Lisez les instructions avant d'utiliser l'appareil.</b>	<b>71</b>	<b>FR</b>
<b>BEDIENUNGSHANDBUCH GAS-LAVASTEINGRILL - GAS-WASSERGRILL - (Originalbedienungsanleitung)</b> <b>Achtung: Lesen Sie die Anweisungen vor Gebrauch des Gerätes.</b>	<b>81</b>	<b>DE</b>
<b>MANUAL DE INSTRUCCIONES PARRILLA DE PIEDRA VOLCÁNICA A GAS - PARRILLA DE AGUA A GAS - (Instrucciones originales)</b> <b>Precaución: Lea las instrucciones antes de usar el aparato.</b>	<b>91</b>	<b>ES</b>
<b>INSTRUCTIEHANDLEIDING LAVASTEEN OP GAS - WATER GRILL OP GAS - (Originele instructies)</b> <b>Let op: Lees de instructies voordat u het apparaat gebruikt.</b>	<b>101</b>	<b>NL</b>
<b>MANUAL DE INSTRUÇÕES PEDRA LÁVICA A GÁS - WATER GRILL A GÁS - (Instruções originais)</b> <b>Atenção: Leia as instruções antes de usar o aparelho.</b>	<b>111</b>	<b>PT</b>
<b>ΕΓΧΕΙΡΙΔΙΟ ΧΡΗΣΗΣ ΣΧΑΠΙΕΡΑ ΥΓΡΑΕΡΙΟΥ ΜΕ ΠΕΤΡΑ ΛΑΒΑΣ - ΣΧΑΠΙΕΡΑ ΥΓΡΑΕΡΙΟΥ ΝΕΡΟΥ - (Γρήγορες οδηγίες)</b> <b>Προσοχή: Διαβάστε τις οδηγίες πριν χρησιμοποιήσετε τη συσκευή.</b>	<b>121</b>	<b>EL</b>
<b>NÁVOD K POUŽITÍ PLYNOVÝ LÁVOVÝ GRIL - PLYNOVÝ VODNÍ GRIL - (Původní návod)</b> <b>Opzreť: Prečítajte príje korištenja aparata.</b>	<b>131</b>	<b>CS</b>
<b>NÁVOD K POUŽITIU PLYNOVÝ LÁVOVÝ GRIL - PLYNOVÝ VODNÝ GRIL - (Pôvodné pokyny)</b> <b>Upozornenie: Prečítajte si návod pred použitím prístroja.</b>	<b>141</b>	<b>SK</b>
<b>HASZNÁLATI KÉZIKÖNYV GÁZÜZEMŰ LÁVAKÖVES GRILL - GÁZÜZEMŰ WATER GRILL - (Eredeti utasítások)</b> <b>Figyelem: Olvassa el az utasításokat, mielőtt használná a készüléket.</b>	<b>151</b>	<b>HU</b>
<b>BRUGSANVISNING GASOPVARMET LAVASTEN - GASOPVARMET VANDGRILL - (Originalvejledning)</b> <b>Forsigtig: Læs vejledningen, før du bruger apparatet.</b>	<b>161</b>	<b>DA</b>
<b>BRUKSANVISNING GASS LAVASTEINGRILL - GASS VANNGRILL - (Opprinnelige instruksjoner)</b> <b>Forsiktig: Les bruksanvisningen før du bruker apparatet.</b>	<b>171</b>	<b>NO</b>
<b>BRUKSANVISNING GASGRILL MED LAVASTEN - WATER GRILL GASGRILL - (Originalinstruktioner)</b> <b>Varning: Läs instruktionerna innan du använder apparaten.</b>	<b>181</b>	<b>SV</b>
<b>INSTRUKCJA UŻYTKOWNIKA GAZOWY GRILL NA LAWIE WULKANICZNEJ - GAZOWY GRILL WODNY - (Instrukcje oryginalne)</b> <b>Uwaga: Przeczytaj instrukcję przed użyciem urządzenia.</b>	<b>191</b>	<b>PL</b>
<b>MANUAL DE INSTRUȚIUNI GRĂȚAR CU ROȚĂ VULCANICĂ PE GAS - WATER GRILL PE GAZ - (Instrukcje originale)</b> <b>Uwaga: Przeczytaj instrukcję przed użyciem urządzenia.</b>	<b>201</b>	<b>RO</b>
<b>РУКОВОДСТВО С ИНСТРУКЦИЯМИ ГАЗОВЫЙ ЛАВОВЫЙ ГРИЛЬ - ГАЗОВЫЙ ГРИЛЬ С ВОДОЙ</b> <b>(Оригинальные инструкции) Внимание: перед использованием аппарата прочитать инструкции.</b>	<b>211</b>	<b>RU</b>
<b>KULLANIM KILAVUZU GAZLI LAVATAŞ IZGARAR - GAZLI SULU IZGARAR (Orijinal bilgiler)</b> <b>Dikkat: cihaz kullanmadan önce bilgileri okuyunuz.</b>	<b>221</b>	<b>TR</b>
<b>دليل استعمال شوآبات حجر بركاني تعمل بالغاز - شوآبات بالماء تعمل بالغاز (تعليمات أصلية)</b> <b>تنبيه: اقرأ التعليمات قبل استخدام الجهاز.</b>	<b>240</b>	<b>AR</b>



**IT**

Questa tipologia di apparecchi è destinata ad essere utilizzata per applicazioni commerciali, ad esempio cucine di ristoranti, mense, ospedali e imprese commerciali, come panetterie, macellerie ecc., ma non è destinata per la produzione di massa continua di cibo.

Gli apparecchi richiedono alcune precauzioni in fase d'installazione, posizionamento e/o fissaggio.  
Vedere paragrafo "MESSA IN OPERA"

Gli apparecchi richiedono alcune precauzioni durante il loro uso e funzionamento. Vedere il paragrafo "ISTRUZIONI PER L'USO".

L'apparecchio non deve essere pulito con getti d'acqua o con pulitori a vapore.

**Le operazioni di manutenzione devono essere eseguite da personale qualificato.**

**Non dirigere getti d'acqua diretti sull'apparecchiatura per non danneggiarla.**

**EN**

This type of apparatus is to be used for commercial applications, for example restaurant kitchens, canteens, hospitals and commercial businesses, such as bakeries, butchers, etc., but not for continual mass production of food.

Pay some caution when the units are being installed, positioned and fixed. See the paragraphs "COMMISSIONING".

The units need to be used and operated with some caution. See the paragraph "INSTRUCTIONS FOR USE".

The unit must not be cleaned with jets of water or steam cleaners.

**Maintenance must be carried out by qualified personnel.**

**Do not aim water jets directly on the appliance, it might be damaged.**

**FR**

Ces appareils sont conçus pour une utilisation de type commerciale, par exemple dans les cuisines des restaurants, les cantines, les hôpitaux et les activités commerciales telles que les boulangeries, les boucheries, etc., mais ils ne sont pas conçus pour la production massive continue de nourriture.

Les appareils nécessitent quelques précautions lors de l'installation, du positionnement et/ou de la fixation.  
Voir les paragraphes MISE EN PLACE".

Les appareils nécessitent quelques précautions lors de leur utilisation et leur fonctionnement.  
Voir le paragraphe "INSTRUCTIONS D'EMPLOI".

L'appareil ne doit pas être nettoyé au moyen de jets d'eau ou de nettoyeurs à vapeur.

**Les opérations de maintenance doivent être effectuées par du personnel qualifié.**

**Ne par diriger de jets d'eau directs sur l'appareil pour ne pas l'endommager.**

**DE**

Dieser Gerätetyp ist für den Einsatz im gewerblichen Bereich bestimmt, zum Beispiel in Restaurantküchen, Kantinen, Krankenhäusern oder Gewerbebetrieben, wie zum Beispiel Bäckereien, Metzgereien usw., er ist jedoch nicht für die kontinuierliche bzw. die Massenproduktion von Speisen bestimmt.

In den Phasen Installation, Aufstellung und/oder Befestigung sind in Bezug auf die Geräte einige Vorsichtsmaßnahmen erforderlich. Bitte konsultieren Sie die Abschnitte „INBETRIEBNAHME“.

Während des Betriebs bzw. Einsatzes sind in Bezug auf die Geräte einige Vorsichtsmaßnahmen erforderlich. Bitte konsultieren Sie den Abschnitt „BETRIEBSANLEITUNG“.

Das Gerät darf nicht mit einem Wasserstrahl oder mit Dampfreinigern gereinigt werden.

**Die Wartungsarbeiten müssen von qualifiziertem Personal vorgenommen werden.**

**Um eine Beschädigung des Gerätes zu vermeiden, darf es auf keinen Fall mit einem Wasserstrahl abgespritzt werden.**

**ES**

Este tipo de aparatos está destinado a ser utilizado para aplicaciones comerciales, por ejemplo cocinas de restaurantes, comedores, hospitales y empresas comerciales, como panaderías, carnicerías, etc., pero no está destinado para la producción de masa continua de comida.

Los aparatos necesitan que se tomen algunas precauciones durante la fase de instalación, colocación y/o fijación. Véase el párrafo “COLOCACIÓN”.

Los aparatos necesitan que se tomen algunas precauciones cuando se utilizan y están en marcha. Véase el párrafo “INSTRUCCIONES DE USO”.

El aparato no tiene que limpiarse con chorros de agua o limpiadores de vapor.

Las comidas especialmente voluminosas o no escurridas pueden provocar que el aceite hierva de repente.

**Las operaciones de mantenimiento deben ser efectuadas solo por personal cualificado.**

**No aplique directamente chorros de agua al aparato para que no se estropee.**

**NL**

Dit type apparaat is bedoeld voor commercieel gebruik, bijvoorbeeld restaurantkeukens, kantines, ziekenhuizen en andere commerciële instellingen zoals broodjeszaken, slagerijen enz. Het is echter niet bedoeld voor de massaproductie van voedsel.

Gedurende de installatie, de plaatsing en/of de bevestiging de apparaten bepaalde voorzorgsmaatregelen. Zie paragraaf “INBEDRIJFSTELLEN”, “INSTALLATIE”.

De apparaten vereisen bepaalde voorzorgsmaatregelen gedurende hun werking en gebruik. Zie paragraaf “GEBRUIKSINSTRUCTIES”.

Het apparaat mag niet met stoom of onder stromend water worden gereinigd.

**De onderhoudswerkzaamheden moeten uitgevoerd worden door bevoegd personeel.**

**Richt nooit rechtstreeks waterstralen op het apparaat zodat het niet wordt beschadigd.**

## PT

Este tipo de aparelho é destinado a ser utilizado para aplicações comerciais, por exemplo cozinhas de restaurantes, refeitórios, hospitais e empresas comerciais, como panificadoras, açougues, etc., mas não é destinada à produção de massa contínua de alimentos.

Os aparelhos exigem algumas precauções durante as fases de instalação, posicionamento e/ou fixação. Consulte o parágrafo “COLOCAÇÃO EM FUNCIONAMENTO”.

Os aparelhos exigem algumas precauções durante o uso e funcionamento. Consulte o parágrafo “INSTRUÇÕES DE USO”.

O aparelho não deve ser limpo com jatos de água ou limpadores a vapor.

**As operações de manutenção devem ser executadas por pessoal qualificado.**

**Não dirigir jactos de água directos contra o aparelho, para não danificá-lo.**

## GR

Αυτός ο τύπος συσκευών προορίζεται μιν για χρήση σε επαγγελματικές εγκαταστάσεις όπως π.χ. εστιατόρια, λέσχες, νοσοκομεία ή εμπορικές επιχειρήσεις όπως φούρνους, κρεοπωλεία κ.α., αλλά δεν προορίζεται για την συνεχή μαζική παραγωγή τροφίμων.

Για αυτές τις συσκευές θα πρέπει να λάβετε κάποια μέτρα προφύλαξης κατά την εγκατάσταση, την τοποθέτηση και/ή σταθεροποίηση. Ανατρέξτε στις παραγράφους “ΘΕΣΗ ΣΕ ΛΕΙΤΟΥΡΓΙΑ”.

Για αυτές τις συσκευές θα πρέπει να λάβετε κάποια μέτρα προφύλαξης κατά την χρήση και λειτουργία τους. Ανατρέξτε στην παράγραφο “ΟΔΗΓΙΕΣ ΧΡΗΣΗΣ”.

Μη καθαρίζετε τη συσκευή ρίχνοντας νερό ή με καθαριστές ατμού.

**Οι εργασίες συντήρησης πρέπει να γίνουν από εξειδικευμένο προσωπικό.**

**Μην κατευθύνετε την ροή νερού κατευθείαν πάνω στην συσκευή: μπορεί να προκαλέσει ζημιές.**

## CS

Tento typ spotřebičů je určen pro komerční použití, například v kuchyních restaurací, jídelnách, nemocnicích nebo obchodních podnicích jako jsou pekárny, masny atd. Není určen pro nepřetržitou výrobu jídla.

Během instalace, umístování, upevňování je nutné přijmout určitá bezpečnostní opatření. Viz odstavec “PŘÍPRAVA NA INSTALACI”.

Během používání a provozu těchto spotřebičů je nutné přijmout určitá bezpečnostní opatření. Viz odstavec “POKYNY K POUŽÍVÁNÍ”.

Spotřebič nesmíte čistit proudem vody nebo parními čističi.

**Údržba musí být prováděna výhradně kvalifikovaným personálem.**

**Nikdy na zařízení nesměřujte stříkající vodu, neboť by mohlo dojít k jeho poškození.**

## SK

Tento typ spotrebičov je určený na komerčné použitie, napríklad v sporákoch reštaurácií, jedální, nemocníc a obchodných predajní ako sú pekárne, mäsiarstva, atď. Nie je určený na nepretržitú výrobu jedál.

Počas inštalácie, umiestňovania, upevňovania a pripojovania je treba prijať niekoľko bezpečnostných opatrení. Vid' odsek „PRÍPRAVA ZARIADENIA NA INŠTALÁCIU“.

Spotrebiče si vyžadujú niekoľko opatrení počas ich používania a prevádzky. Vid' odsek „POKYNY NA POUŽITIE“.

Spotrebič nesmiete čistiť prúdmi vody ani parnými čističmi.

**Operácie spojené s údržbou musí vykonávať kvalifikovaný pracovník.**

**Nikdy na zariadenie nesmerujte striekajúcu vodu, pretože by mohlo dôjsť k jeho poškodeniu.**

## HU

Ez a fajta készülék kereskedelmi alkalmazásban történő használatra lett tervezve, például éttermek, menzák, kórházak és kereskedelmi egységek, mint pékségek, hentesüzletek stb. konyháihoz, de nem alkalmazható ételke folyamatos, tömeges előállítására.

A készülékek telepítése, elhelyezése és/vagy rögzítése, során néhány óvintézkedésre van szükség. Lásd az "ÜEMBE HELYEZÉS" bekezdéseket.

A készülékek használata és működés során néhány óvintézkedésre van szükség. Lásd a "HASZNÁLATI ÚTMUTATÓ" bekezdést.

A készüléket nem szabad vízsugárral vagy gőztisztítóval tisztítani.

**A karbantartást szakembereknek kell elvégezniük.**

**Ne szórjon vizet közvetlenül a gépre, hogy nehog sértse a készüléket.**

## DA

Denne type apparat er beregnet til at blive brugt kommercielt, for eksempel i køkkener på restauranter, kantiner og hospitaler samt i virksomheder såsom bagerier, slagtere mv., men det er ikke beregnet til vedvarende masseproduktion af fødevarer.

Apparaterne kræver en række forholdsregler under installation, placering og/eller fastgørelse. Se afsnittene "IBRUGTAGNING".

Apparaterne kræver en række forholdsregler under deres brug og drift. Se afsnittet "BRUGSANVISNING".

Apparatet må ikke rengøres med vandstråler eller med damprensere.

**Vedligeholdelsesindgreb må kun udføres af kvalificeret personale.**

**Ret ikke vandstråler direkte mod apparaturet, det kan blive beskadiget.**

**NO**

Denne typen apparater er ment for bruk til kommersielle anvendelser, som f.eks. på kjøkken i restauranter, kantiner, sykehus og i bedrifter som bakerier, slakterier, osv. Apparatene er ikke ment for kontinuerlig masseproduksjon av mat.

Apparatene krever noen forholdsregler under installasjon, plassering og/eller montering. Se avsnittet "IDRIFTSETTING".

Apparatene krever noen forholdsregler under bruk og drift. Se avsnittet "BRUKSANVISNINGER".

Apparatet skal ikke rengjøres med vannstråler eller med damprensere.

**Vedlikeholdsoperasjonene må utføres av kvalifisert personale.**

**Ikke rett vannstråler mot apparatet for å unngå å skade det.**

**SV**

Denna typ av apparat är avsedd att användas i kommersiellt syfte, till exempel i kök i restauranger, skol- eller personalmatsalar, sjukhus och på företag såsom bakerier, köttaffärer osv., men den är inte avsedd för kontinuerlig masstillagning av mat.

Det krävs vissa säkerhetsförebyggande åtgärder i installationsfasen, i fasen för positionering och/eller fastmontering och för nätanslutning. Se avsnittet "DRIFTSÅTTNING".

Det krävs vissa säkerhetsförebyggande åtgärder under fritösens användning och funktion. Se avsnittet "ANVÄNDARINSTRUKTIONER".

Fritösen får inte rengöras med högtryckstvätt eller med ångtvätt.

**Underhållsarbetet ska utföras av kvalificerad personal.**

**Rikta inte vattenstrålar mot apparaten för att undvika att skada den.**

**PL**

W przypadku bezpośredniego połączenia do sieci, należy koniecznie umieścić urządzenie zapewniające odłączenie od sieci, z otwarciem kontaktów umożliwiających całkowite odłączenie urządzenia w przypadku nad napięcia klasy III, zgodnie z zasadami instalacji urządzenia.

W przypadku gdy kabel zasilania jest uszkodzony, musi on być wymieniony przez konstruktora urządzenia lub przez jego serwis asysty technicznej, lub w każdym razie przez odpowiednio wykwalifikowaną osobę, w celu uniknięcia jakiegokolwiek rodzaju ryzyka.

Jednostka powinna być mocowana do podpory. Zobacz sekcję dotyczącą instalacji.

Nie należy czyścić urządzenia z hydromasażem.

**Operacje konserwacji muszą być wykonywane przez wykwalifikowany personel.**

**Nie polewać urządzenia bezpośrednio wodą, gdyż może to je uszkodzić.**

## RO

Ta typologia urzadze jest przeznaczona do uytku komercyjnego, na przykad kuchnie restauracyjne, jadlodajnie, szpitale, piekarnie, rzenie, itp., lecz nie moe by stosowana do cigej produkcji masowej ywnoci.

Podczas instalacji, umiejscowienia, i/lub mocowania, naley zachowa szczegoln ostrono. Zapozna si z paragrafami „URUCHOMIENIE”, „INSTALACJA”.

Podczas uytkowania i pracy urzadze naley zachowa pewne rodki ostronoci. Zapozna si z paragrafem „INSTRUKCJA UYTKOWANIA”.

Do czyszczenia urzadzenia nie wolno uywa strumieni wody ani parowych urzadze czyszczcych.

**Operaiile de mentenan vor fi efectuate doar de personalul calificat.**

**Nu ndreptai jeturi directe de ap spre aparatur pentru a nu o avaria.**

## RU

тот тип устройства предназначен для использования в коммерческих целях, например, в кухнях ресторанов, столовых, больниц и коммерческих предприятий, таких как пекарни, цех по переработке мяса и т.д., но не предназначен для непрерывного производства массы пищи.

Устройства требуют некоторых мер предосторожности во время установки, позиционирования и / или крепления и подсоединения к электрической сети. - Смотрите раздел “ПОДГОТОВКА К УСТАНОВКЕ” и “ЭЛЕКТРИЧЕСКОЕ ПОДСОЕДИНЕНИЕ”.

Устройства требуют некоторых мер предосторожности во время их работы и эксплуатации. Смотрите раздел “ИНСТРУКЦИЯ ПО ЭКСПЛУАТАЦИИ”

Запрещается мыть устройство струей воды или пароочистителем

**Процедуры по обслуживанию должны выполняться только квалифицированным персоналом.**

**Не направлять струи воды непосредственно на оборудование, чтобы не повредить его.**

## AR

- يستخدم هذا النوع الجهزة للعمال التجارية، وعلى سبيل المثال في مطابخ المطاعم والكافيتيريا والمستشفيات والمؤسسات التجارية، مثل المخابز والجزارات وغيرها، وهي غير خاصة بنتاج آبيات آبيرة ومستمرة من الطعمة.

- تتطلب الجهزة آخذ بعض الاحتياطات أثناء مرحلة الترييب وتحديد المكان و/أو التثبيت.  
راجع فقرة “التشغيل” و”الترييب”.

- تتطلب الجهزة آخذ بعض الاحتياطات أثناء استعمالها. راجع فقرة “تعليمات الاستعمال”.

- لا تنظّف الجهاز من خلال سكب الماء عليه مباشرة أو بواسطة آجهزة تنظيف تعمل بالبخار.

يجب أن تتم أعمال الصيانة من قبل فني مختص ومؤهل لهذا الغرض.

لا توجه الماء المتدفق مباشرة على الجهاز خوفا من تلفه.



1

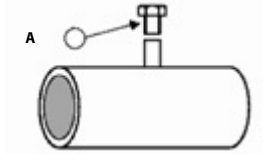

2

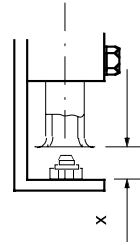

3

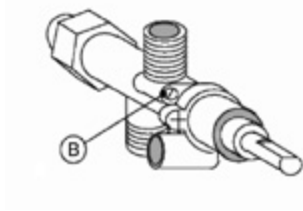

4.1

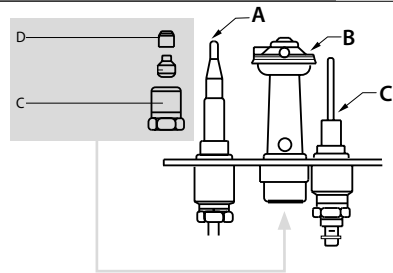

4.2

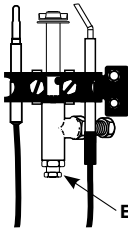

5.1

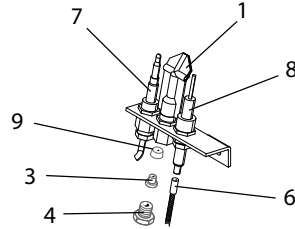

5.2

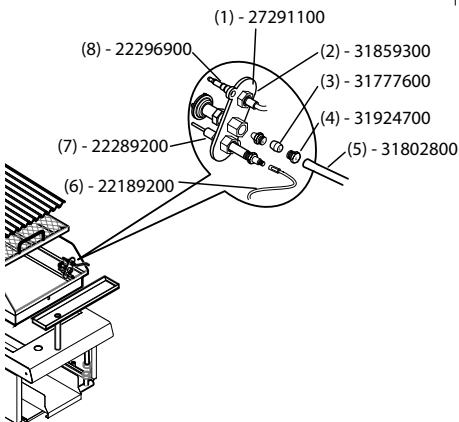

6

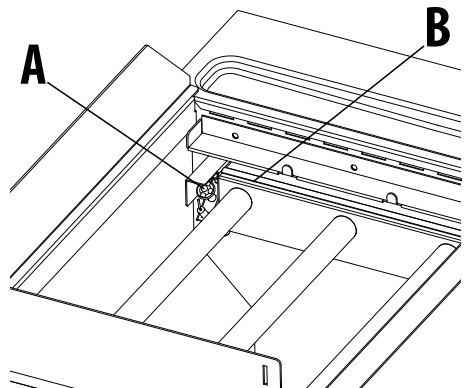



AL	<b>SHQIPËRI</b> DJEGËSIT	5
AT	<b>OSTERREICH</b> BRENNER	6
BE	<b>BELGIË / BELGIQUE</b> BRANDERS / BRÛLEURS	7
BG	<b>БЪЛГАРИЯ</b> ГОРЕЛКИ	8
CH	<b>SVIZZERA / SCHWEIZ / SUISSE</b> BRUCIATORI / BRENNER / BRÛLEURS	9
CY	<b>ΚΥΠΡΙΑΚΗ ΔΗΜΟΚΡΑΤΙΑ / CYPRUS</b> ΚΑΥΣΤΗΡΕΣ / BURNERS	10
CZ	<b>ČESKA REPUBLIKA</b> HOŘÁKY	11
DE	<b>DEUTSCHLAND</b> BRENNER	12
DK	<b>DANMARK</b> BLUS	13
EE	<b>EESTI</b> PÕLETID	14
EL	<b>ΕΛΛΑΔΑ / GREECE</b> ΚΑΥΣΤΗΡΕΣ	15
ES	<b>ESPAÑA</b> QUEMADORES	16
FI	<b>SUOMI / FINLAND</b> POLTTIMET	17
FR	<b>FRANCE</b> BRÛLEURS	18
HR	<b>HRVATSKA</b> PLAMENICI	19
HU	<b>MAGYARORSZAG</b> ÉGŐK	20
IE	<b>IRELAND</b> BURNERS	21
IS	<b>ICELAND</b> GASLOGAR	21
IT	<b>ITALIA</b> BRUCIATORI	22
LT	<b>LIETUVA</b> DEGIKLIAI	23
LU	<b>LUXEMBOURG / LUXEMBURG</b> BRÛLEURS / BRENNER	24
LV	<b>LATVIJA</b> DEGLIS	24
MK	<b>РЕПУБЛИКА МАКЕДОНИЈА</b> ПЛАМЕНИЦИ	25
MT	<b>REPUBBLIKA TA'MALTA / MALTA</b> BURNERS	26
NL	<b>NEDERLAND</b> BRANDERS	26
NO	<b>NORGE</b> BRENNERE	27
PL	<b>POLSKA</b> PALNIKI	28
PT	<b>PORTUGAL</b> QUEIMADORES	29
RO	<b>ROMÂNIA</b> ARZĂTORI	30
RU	<b>РОССИЯ</b> ГОРЕЛКИ	31
SE	<b>SVERIGE</b> BRÄNNARE	31
SI	<b>SLOVENIJA</b> GORILNIKI	32
SK	<b>SLOVENSKO</b> HORÁKY	33
TR	<b>TÜRKİYE</b> BRÜLÖRLER	34
UK	<b>ENGLAND</b> BURNERS	35
AR	العربية	37



**DJEGËSIT****AL**

	G6PL60B G6PL60M	PLG40B/... PLG40M/... PLG80B/... PLG80M/... SG7PL40B/... SG7PL40M/... SG7PL80B/... SG7PL80M/...	G7WG40M G7WG80M SG7WG40M SG7WG80M	G9PL40B/... G9PL40M/... G9PL80B/... G9PL80M/... SG9PL40M/... SG9PL80M/... LXG9PL40/... LXG9PL80/...	G9WG40M G9WG80M SG9WG40M SG9WG80M LXG9WG40 LXG9WG80
Fuqia emërore kW	8,00	7,00	9,00	9,00	12,00
Fuqia e zvoqëlur kW	4,00	3,30	3,60	4,00	3,80

Emri i gazit	Djegësit	Ø Undëzat	Ø By Pass	Raj. Ajër parësor	Ø Hundëza Model
GAS G20 20mbar <b>METAN</b>  I12H3+ I12H3B/P  SUPPLY PRESSURE G20 17÷25 mbar	G6PL60B G6PL60M	215	Rregullueshëm	9	41
	PLG.. SG7PL..	195	Rregullueshëm	6	27.2
	G7WG40M G7WG80M SG7WG40M SG7WG80M	230	Rregullueshëm	8	Rregullueshëm
	G9PL.. SG9PL.. LXG9PL.. G9WG.. SG9WG.. LXG9WG..	225L 255	Rregullueshëm Rregullueshëm	12 8	27.2 Rregullueshëm
GAZ G30/G31 28-30/37mbar <b>LPG</b>  I12H3+  SUPPLY PRESSURE G30 25÷35 mbar G31 25÷45 mbar	G6PL60B G6PL60M	145	100	9	25
	PLG.. SG7PL..	135	100	10	22
	G7WG40M G7WG80M SG7WG40M SG7WG80M	150	100	10	24
	G9PL.. SG9PL.. LXG9PL.. G9WG.. SG9WG.. LXG9WG..	150L 175	90 100	Hapur 10	22 21
GAZ G30/G31 30mbar <b>LPG</b>  I12H3B/P  SUPPLY PRESSURE G30 25÷35 mbar G31 25÷35 mbar	G6PL60B G6PL60M	145	100	9	25
	PLG.. SG7PL..	135	100	10	22
	G7WG40M G7WG80M SG7WG40M SG7WG80M	150	100	10	24
	G9PL.. SG9PL.. LXG9PL.. G9WG.. SG9WG.. LXG9WG..	150L 175	90 100	Hapur 10	22 21





## BRENNER

**AT**

	G6PL60B G6PL60M	PLG40B/... PLG40M/... PLG80B/... PLG80M/... SG7PL40B/... SG7PL40M/... SG7PL80B/... SG7PL80M/...	G7WG40M G7WG80M SG7WG40M SG7WG80M	G9PL40B/... G9PL40M/... G9PL80B/... G9PL80M/... SG9PL40M/... SG9PL80M/... LXG9PL40/... LXG9PL80/...	G9WG40M G9WG80M SG9WG40M SG9WG80M LXG9WG40 LXG9WG80
Nenn-Wärmeleistung kW	8,00	7,00	9,00	9,00	12,00
Reduzierte Wärmeleistung kW	4,00	3,30	3,60	4,00	3,80

Gasname	Brenner	Ø Injektoren	Ø By Pass	Primärlufteinstellung	Ø Zünddüsen
GAS G20 20mbar <b>METHANGAS</b>  II2H3B/P  SUPPLY PRESSURE G20 17÷25 mbar	G6PL60B G6PL60M	215	Einstellbar	9	41
	PLG.. SG7PL..	195	Einstellbar	6	27.2
	G7WG40M G7WG80M SG7WG40M SG7WG80M	230	Einstellbar	8	Einstellbar
	G9PL.. SG9PL.. LXG9PL.. G9WG.. SG9WG .. LXG9WG..	225L 255	Einstellbar Einstellbar	12 8	27.2 Einstellbar
GAS G30/G31 50mbar <b>FLÜSSIGGAS</b>  II2H3B/P  SUPPLY PRESSURE G30 42,5÷57,5 mbar G31 42,5÷57,5 mbar	G6PL60B G6PL60M	130	100	9	25
	PLG.. SG7PL..	120	85	10	22
	G7WG40M G7WG80M SG7WG40M SG7WG80M	130	85	10	24
	G9PL.. SG9PL.. LXG9PL..	135L	90	17	22
	G9WG.. SG9WG .. LXG9WG..	150	85	9	21

**BRANDERS / BRÛLEURS****BE**

	G6PL60B G6PL60M	PLG40B/... PLG40M/... PLG80B/... PLG80M/... SG7PL40B/... SG7PL40M/... SG7PL80B/... SG7PL80M/...	G7WG40M G7WG80M SG7WG40M SG7WG80M	G9PL40B/... G9PL40M/... G9PL80B/... G9PL80M/... SG9PL40M/... SG9PL80M/... LXG9PL40/... LXG9PL80/...	G9WG40M G9WG80M SG9WG40M SG9WG80M LXG9WG40 LXG9WG80
Nominaal vermogen Débit calorifique nominal kW	8,00	7,00	9,00	9,00	12,00
Verlaagd vermogen Débit calorifique réduit kW	4,00	3,30	3,60	4,00	3,80

Emri i gazit	Djegësit	Ø Undëzët	Ø By Pass	Raj. Ajër parësor	Ø Hundëza Model
GAS / GAZ G20 20mbar <b>AARDGAS / GAZ MÉTHANE</b>  I12E+3+  SUPPLY PRESSURE G20 17÷25 mbar	G6PL60B G6PL60M	215	Regelbaar / Réglable	9	41
	PLG.. SG7PL..	195	Regelbaar / Réglable	6	27.2
	G7WG40M G7WG80M SG7WG40M SG7WG80M	230	Regelbaar / Réglable	8	Regelbaar / Réglable
	G9PL.. SG9PL.. LXG9PL.. G9WG.. SG9WG.. LXG9WG..	225L 255	Regelbaar / Réglable Regelbaar / Réglable	12 8	27.2 Regelbaar / Réglable
GAS / GAZ G25 25mbar <b>AARDGAS / GAZ MÉTHANE</b>  I12E+3+  SUPPLY PRESSURE G25 20÷30 mbar	G6PL60B G6PL60M	215	Regelbaar / Réglable	9	41
	PLG.. SG7PL..	195	Regelbaar / Réglable	6	27.2
	G7WG40M G7WG80M SG7WG40M SG7WG80M	230	Regelbaar / Réglable	8	Regelbaar / Réglable
	G9PL.. SG9PL.. LXG9PL.. G9WG.. SG9WG.. LXG9WG..	225L 255	Regelbaar / Réglable Regelbaar / Réglable	12 8	27.2 Regelbaar / Réglable
GAS / GAZ G30/G31 28-30/37mbar <b>LPG / GPL</b>  I12E+3+  SUPPLY PRESSURE G30 25÷35 mbar G31 25÷45 mbar	G6PL60B G6PL60M	145	100	9	25
	PLG.. SG7PL..	135	100	10	22
	G7WG40M G7WG80M SG7WG40M SG7WG80M	150	100	10	24
	G9PL.. SG9PL.. LXG9PL.. G9WG.. SG9WG.. LXG9WG..	150L 175	90 100	Ouvvert / Open 10	22 21





## ГОРЕЛКИ

BG

	G6PL60B G6PL60M	PLG40B/... PLG40M/... PLG80B/... PLG80M/... SG7PL40B/... SG7PL40M/... SG7PL80B/... SG7PL80M/...	G7WG40M G7WG80M SG7WG40M SG7WG80M	G9PL40B/... G9PL40M/... G9PL80B/... G9PL80M/... SG9PL40M/... SG9PL80M/... LXG9PL40/... LXG9PL80/...	G9WG40M G9WG80M SG9WG40M SG9WG80M LXG9WG40 LXG9WG80
Номинална мощност на отделна горелка kW	8,00	7,00	9,00	9,00	12,00
Минимална мощност на отделна горелка kW	4,00	3,30	3,60	4,00	3,80

Вид газ	Горелка	Диаметър на главни дюзи	Диаметър на байпас	Регулатор на първичен въздух	Диаметър на пилотни дюзи
Газ G20 20mbar <b>Природен газ метан</b> H2H3B/P SUPPLY PRESSURE G20 17÷25 mbar	G6PL60B G6PL60M	215	Стандартен	9	41
	PLG.. SG7PL..	195	Стандартен	6	27.2
	G7WG40M G7WG80M SG7WG40M SG7WG80M	230	Стандартен	8	Стандартен
	G9PL.. SG9PL.. LXG9PL.. G9WG.. SG9WG .. LXG9WG..	225L 255	Стандартен Стандартен 135°	12 8	27.2 Стандартен
Газ G30/G31 30mbar <b>Пропан бутан GPL</b> H2H3B/P SUPPLY PRESSURE G30 25÷35 mbar G31 25÷35 mbar	G6PL60B G6PL60M	145	100	9	25
	PLG.. SG7PL..	135	100	10	22
	G7WG40M G7WG80M SG7WG40M SG7WG80M	150	100	10	24
	G9PL.. SG9PL.. LXG9PL.. G9WG.. SG9WG .. LXG9WG..	150L 175	90 100	Отваряна 10	22 21

**BRUCIATORI / BRENNER / BRÛLEURS****CH**

	G6PL60B G6PL60M	PLG40B/... PLG40M/... PLG80B/... PLG80M/... SG7PL40B/... SG7PL40M/... SG7PL80B/... SG7PL80M/...	G7WG40M G7WG80M SG7WG40M SG7WG80M	G9PL40B/... G9PL40M/... G9PL80B/... G9PL80M/... SG9PL40M/... SG9PL80M/... LXG9PL40/... LXG9PL80/...	G9WG40M G9WG80M SG9WG40M SG9WG80M LXG9WG40 LXG9WG80	
Potenza nominale Nennleistung Puissance nominale	KW	8,00	7,00	9,00	9,00	12,00
Potenza ridotta Reduzierte Leistung Puissance réduite	KW	4,00	3,30	3,60	4,00	3,80

Nome gas Gasname Nom gaz	Bruciatore / Brenner / Brûler	Ø Ugelli principali Ø Hauptdüsen Ø Buses principales	Ø By Pass	Reg. aria primaria Primärluftfeinstellung Rég. air primaire	Ø Ugelli Pilota Ø Zünddüsen Ø Buses pilotes
GAS / GAS / GAZ G20 20mbar <b>METANO / METHAN / MÉTHANE</b>  I12H3+ I12H3B/P  SUPPLY PRESSURE G20 17÷25 mbar	G6PL60B G6PL60M	215	Reg. / Ein. / Régl.	9	41
	PLG.. SG7PL..	195	Reg. / Ein. / Régl.	6	27.2
	G7WG40M G7WG80M SG7WG40M SG7WG80M	230	Reg. / Ein. / Régl.	8	Reg. / Ein. / Régl.
	G9PL.. SG9PL.. LXG9PL.. G9WG.. SG9WG .. LXG9WG..	225L 255	Reg. / Ein. / Régl. Reg. / Ein. / Régl.	12 8	27.2 Reg. / Ein. / Régl.
GAS / GAS / GAZ G30/G31 28-30/37mbar <b>GPL / FLÜSSIGGAS/GPL</b>  I12H3+  SUPPLY PRESSURE G30 25÷35 mbar G31 25÷45 mbar	G6PL60B G6PL60M	145	100	9	25
	PLG.. SG7PL..	135	100	10	22
	G7WG40M G7WG80M SG7WG40M SG7WG80M	150	100	10	24
	G9PL.. SG9PL.. LXG9PL.. G9WG.. SG9WG .. LXG9WG..	150L 175	90 100	Aperta/Ouvert/Offen 10	22 21
GAS / GAS / GAZ G30/G31 50mbar <b>GPL / FLÜSSIGGAS/GPL</b>  I12H3B/P  SUPPLY PRESSURE G30 42,5÷57,5 mbar G31 42,5÷57,5 mbar	G6PL60B G6PL60M	130	100	9	25
	PLG.. SG7PL..	120	85	10	22
	G7WG40M G7WG80M SG7WG40M SG7WG80M	130	85	10	24
	G9PL.. SG9PL.. LXG9PL.. G9WG.. SG9WG .. LXG9WG..	135L 150	90 85	17 9	22 21





## ΚΑΥΣΤΗΡΕΣ / BURNERS

**CY**

	G6PL60B G6PL60M	PLG40B/... PLG40M/... PLG80B/... PLG80M/... SG7PL40B/... SG7PL40M/... SG7PL80B/... SG7PL80M/...	G7WG40M G7WG80M SG7WG40M SG7WG80M	G9PL40B/... G9PL40M/... G9PL80B/... G9PL80M/... SG9PL40M/... SG9PL80M/... LXG9PL40/... LXG9PL80/...	G9WG40M G9WG80M SG9WG40M SG9WG80M LXG9WG40 LXG9WG80
Όνομαστική ισχύς Rated output kW	8,00	7,00	9,00	9,00	12,00
Μειωμένη ισχύς Reduced power kW	4,00	3,30	3,60	4,00	3,80

Όνομα αερίου / Gas name	Καυστήρα / Burner	Ø Κύρια ακροφύσια Ø Main nozzles	Ø Παράκαμψη Ø By Pass	Ρύθμιση πρωτ. Αέρα Primary air reg.	Ø Ακροφύσια πιλότου Pilot nozzles
ΑΕΡΙΟ / GAS G30/G31 28-30/37mbar <b>GPL / LPG</b> II2H3+ SUPPLY PRESSURE G30 25=35 mbar G31 25=45 mbar	G6PL60B G6PL60M	145	100	9	25
	PLG.. SG7PL..	135	100	10	22
	G7WG40M G7WG80M SG7WG40M SG7WG80M	150	100	10	24
	G9PL.. SG9PL.. LXG9PL..	150L	90	Opened / Άνοικτός	22
	G9WG.. SG9WG .. LXG9WG..	175	100	10	21
ΑΕΡΙΟ / GAS G20 20mbar <b>ΜΕΘΑΝΙΟ / METHANE</b> II2H3+ II2H3B/P SUPPLY PRESSURE G20 17=25 mbar	G6PL60B G6PL60M	215	Ρυθμιζόμενο / Adjustable	9	41
	PLG.. SG7PL..	195	Ρυθμιζόμενο / Adjustable	6	27.2
	G7WG40M G7WG80M SG7WG40M SG7WG80M	230	Ρυθμιζόμενο / Adjustable	8	Ρυθμιζόμενο / Adjustable
	G9PL.. SG9PL.. LXG9PL..	225L	Ρυθμιζόμενο / Adjustable	12	27.2
	G9WG.. SG9WG .. LXG9WG..	255	Ρυθμιζόμενο / Adjustable	8	Ρυθμιζόμενο / Adjustable
ΑΕΡΙΟ / GAS G30/G31 30mbar <b>GPL / LPG</b> II2H3B/P SUPPLY PRESSURE G30 25=35 mbar G31 25=35 mbar	G6PL60B G6PL60M	145	100	9	25
	PLG.. SG7PL..	135	100	10	22
	G7WG40M G7WG80M SG7WG40M SG7WG80M	150	100	10	24
	G9PL.. SG9PL.. LXG9PL..	150L	90	Opened / Άνοικτός	22
	G9WG.. SG9WG .. LXG9WG..	175	100	10	21



**HOŘÁKY****CZ**

	G6PL60B G6PL60M	PLG40B/... PLG40M/... PLG80B/... PLG80M/... SG7PL40B/... SG7PL40M/... SG7PL80B/... SG7PL80M/...	G7WG40M G7WG80M SG7WG40M SG7WG80M	G9PL40B/... G9PL40M/... G9PL80B/... G9PL80M/... SG9PL40M/... SG9PL80M/... LXG9PL40/... LXG9PL80/...	G9WG40M G9WG80M SG9WG40M SG9WG80M LXG9WG40 LXG9WG80
Jmenovitý výkon KW	8,00	7,00	9,00	9,00	12,00
Snížený výkon KW	4,00	3,30	3,60	4,00	3,80

Typ plynu	Hořák	Ø Hlavní trysky	Ø By Pass	Reg. primárního vzduchu	Ø Hlavní trysky
PLYN G20 20mbar <b>METAN</b>  I12H3+  SUPPLY PRESSURE G20 17÷25 mbar	G6PL60B G6PL60M	215	Regulovatelné	9	41
	PLG.. SG7PL..	195	Regulovatelné	6	27.2
	G7WG40M G7WG80M SG7WG40M SG7WG80M	230	Regulovatelné	8	Regulovatelné
	G9PL.. SG9PL.. LXG9PL.. G9WG.. SG9WG.. LXG9WG..	225L 255	Regulovatelné Regulovatelné	12 8	27.2 Regulovatelné
PLYN G30/G31 28-30/37mbar <b>LPG</b>  I12H3+  SUPPLY PRESSURE G30 25÷35 mbar G31 25÷45 mbar	G6PL60B G6PL60M	145	100	9	25
	PLG.. SG7PL..	135	100	10	22
	G7WG40M G7WG80M SG7WG40M SG7WG80M	150	100	10	24
	G9PL.. SG9PL.. LXG9PL..	150L	90	Otevřený	22
	G9WG.. SG9WG.. LXG9WG..	175	100	10	21





## BRENNER

**DE**

	G6PL60B G6PL60M	PLG40B/... PLG40M/... PLG80B/... PLG80M/... SG7PL40B/... SG7PL40M/... SG7PL80B/... SG7PL80M/...	G7WG40M G7WG80M SG7WG40M SG7WG80M	G9PL40B/... G9PL40M/... G9PL80B/... G9PL80M/... SG9PL40M/... SG9PL80M/... LXG9PL40/... LXG9PL80/...	G9WG40M G9WG80M SG9WG40M SG9WG80M LXG9WG40 LXG9WG80
Nenn-Wärmeleistung KW	8,00	7,00	9,00	9,00	12,00
Reduzierte Wärmeleistung KW	4,00	3,30	3,60	4,00	3,80

Gasart	Brenner	Ø Injektoren	Ø By Pass	Primärlufteinstellung	Ø Zünddüsen
GAS G20 20mbar <b>METHANGAS</b>  II2ELL3B/P  SUPPLY PRESSURE G20 17÷25 mbar	G6PL60B G6PL60M	215	Einstellbar	9	41
	PLG.. SG7PL..	195	Einstellbar	6	27.2
	G7WG40M G7WG80M SG7WG40M SG7WG80M	230	Einstellbar	8	Einstellbar
	G9PL.. SG9PL.. LXG9PL..	225L	Einstellbar	12	27.2
	G9WG.. SG9WG .. LXG9WG..	255	Einstellbar	8	Einstellbar
GAS G25 20mbar <b>METHANGAS</b>  II2ELL3B/P  SUPPLY PRESSURE G25 18÷25 mbar	G6PL60B G6PL60M	235	Einstellbar	9	41
	PLG.. SG7PL..	210	Einstellbar	6	27.2
	G7WG40M G7WG80M SG7WG40M SG7WG80M	250	Einstellbar	8	Einstellbar
	G9PL.. SG9PL.. LXG9PL..	250L	Einstellbar	12	27.2
	G9WG.. SG9WG .. LXG9WG..	290	Einstellbar	8	Einstellbar
GAS G30/G31 50mbar <b>FLÜSSIGGAS</b>  II2ELL3B/P  SUPPLY PRESSURE G30 42,5÷57,5 mbar G31 42,5÷57,5 mbar	G6PL60B G6PL60M	130	100	9	25
	PLG.. SG7PL..	120	85	10	22
	G7WG40M G7WG80M SG7WG40M SG7WG80M	130	85	10	24
	G9PL.. SG9PL.. LXG9PL..	135L	90	17	22
	G9WG.. SG9WG .. LXG9WG..	150	85	9	21

**BRÆNDERE****DK**

	G6PL60B G6PL60M	PLG40B/... PLG40M/... PLG80B/... PLG80M/... SG7PL40B/... SG7PL40M/... SG7PL80B/... SG7PL80M/...	G7WG40M G7WG80M SG7WG40M SG7WG80M	G9PL40B/... G9PL40M/... G9PL80B/... G9PL80M/... SG9PL40M/... SG9PL80M/... LXG9PL40/... LXG9PL80/...	G9WG40M G9WG80M SG9WG40M SG9WG80M LXG9WG40 LXG9WG80
Nominel effekt KW	8,00	7,00	9,00	9	12,00
Nominel effekt (G110) KW	8,00	7,00	9,00	7,5	11,50
Nominel effekt (G150.1) KW	8,00	7,00	9,00	7,5	11,50
Nedsat effekt KW	4,00	3,30	3,60	4,00	3,80

Navn på gas	Brænder	Ø Hoveddyser	Ø By Pass	Reg. Primær luft	Ø Pilotflamme- dyser
GAS G20 20mbar <b>METHAN</b> II2H3B/P III1a2H3B/P III1e2H3B/P SUPPLY PRESSURE G20 17÷25 mbar	G6PL60B G6PL60M	215	Regulebar	9	41
	PLG.. SG7PL..	195	Regulebar	6	27.2
	G7WG40M G7WG80M SG7WG40M SG7WG80M	230	Regulebar	8	Regulebar
	G9PL.. SG9PL.. LXG9PL..	225L	Regulebar	12	27.2
	G9WG.. SG9WG.. LXG9WG..	255	Regulebar	8	Regulebar
GAS G30/G31 30mbar <b>LPG</b> II2H3B/P III1a2H3B/P III1e2H3B/P SUPPLY PRESSURE G30 25÷35 mbar G31 25÷35 mbar	G6PL60B G6PL60M	145	100	9	25
	PLG.. SG7PL..	135	100	10	22
	G7WG40M G7WG80M SG7WG40M SG7WG80M	150	100	10	24
	G9PL.. SG9PL.. LXG9PL..	150L	90	Åben	22
	G9WG.. SG9WG.. LXG9WG..	175	100	10	21
GAS G110 8mbar <b>BYGAS</b> III1a2H3B/P SUPPLY PRESSURE G110 6÷15 mbar	G6PL60B G6PL60M	500	Regulebar	9	75
	PLG.. SG7PL..	400	Regulebar	6	60
	G7WG40M/22S G7WG80M/22S SG7WG40M/22S SG7WG80M/22S	500	Regulebar	8	Regulebar
	G9PL.. SG9PL.. LXG9PL..	500L	Regulebar	12	60
	G9WG.. SG9WG.. LXG9WG..	550	Regulebar	5	Regulebar
GAS G150.1 8mbar <b>BYGAS</b> III1e2H3B/P SUPPLY PRESSURE G150.1 6÷15 mbar	G6PL60B G6PL60M	450	Regulebar	9	75
	PLG.. SG7PL..	400	Regulebar	6	60
	G7WG40M/22S G7WG80M/22S SG7WG40M/22S SG7WG80M/22S	500	Regulebar	8	Regulebar
	G9PL.. SG9PL.. LXG9PL..	500L	Regulebar	12	60
	G9WG.. SG9WG.. LXG9WG..	550	Regulebar	5	Regulebar





## PÕLETID

EE

		G6PL60B G6PL60M	PLG40B/... PLG40M/... PLG80B/... PLG80M/... SG7PL40B/... SG7PL40M/... SG7PL80B/... SG7PL80M/...	G7WG40M G7WG80M SG7WG40M SG7WG80M	G9PL40B/... G9PL40M/... G9PL80B/... G9PL80M/... SG9PL40M/... SG9PL80M/... LXG9PL40/... LXG9PL80/...	G9WG40M G9WG80M SG9WG40M SG9WG80M LXG9WG40 LXG9WG80
Nominaalvõimsus	KW	8,00	7,00	9,00	9,00	12,00
Vähendatud võimsus	KW	4,00	3,30	3,60	4,00	3,80

Gaasi nimetus	Põleti	Ø põhiotsikute läbimõõt	Ø moodsavaiigu läbimõõt	Reg. Primaarne õhk	Ø piloototsikute läbimõõt
GAAS G20 20mbar <b>METAAN</b>  II2H3B/P  SUPPLY PRESSURE G20 17÷25 mbar	G6PL60B G6PL60M	215	Reguleeritav	9	41
	PLG.. SG7PL..	195	Reguleeritav	6	27.2
	G7WG40M G7WG80M SG7WG40M SG7WG80M	230	Reguleeritav	8	Reguleeritav
	G9PL.. SG9PL.. LXG9PL.. G9WG.. SG9WG .. LXG9WG..	225L 255	Reguleeritav Reguleeritav	12 8	27.2 Reguleeritav
GAAS G30/G31 30mbar <b>GPL</b>  II2H3B/P  SUPPLY PRESSURE G30 25÷35 mbar G31 25÷35 mbar	G6PL60B G6PL60M	145	100	9	25
	PLG.. SG7PL..	135	100	10	22
	G7WG40M G7WG80M SG7WG40M SG7WG80M	150	100	10	24
	G9PL.. SG9PL.. LXG9PL..	150L	90	Avatud	22
	G9WG.. SG9WG .. LXG9WG..	175	100	10	21



## ΚΑΥΣΤΗΡΕΣ

EL

	G6PL60B G6PL60M	PLG40B/... PLG40M/... PLG80B/... PLG80M/... SG7PL40B/... SG7PL40M/... SG7PL80B/... SG7PL80M/...	G7WG40M G7WG80M SG7WG40M SG7WG80M	G9PL40B/... G9PL40M/... G9PL80B/... G9PL80M/... SG9PL40M/... SG9PL80M/... LXG9PL40/... LXG9PL80/...	G9WG40M G9WG80M SG9WG40M SG9WG80M LXG9WG40 LXG9WG80
Όνομαστική ισχύς KW	8,00	7,00	9,00	9,00	12,00
Μειωμένη ισχύς KW	4,00	3,30	3,60	4,00	3,80

Όνομα αερίου	Καυστήρα	Ø Κύρια ακροφύσια	Ø Παράκαμψη	Ρύθμιση πρωτ. αέρα	Ø Ακροφύσια πλότει
ΑΕΡΙΟ G30/G31 28-30/37mbar <b>LPG</b> I12H3+ SUPPLY PRESSURE G30 25÷35 mbar G31 25÷45 mbar	G6PL60B G6PL60M	145	100	9	25
	PLG.. SG7PL..	135	100	10	22
	G7WG40M G7WG80M SG7WG40M SG7WG80M	150	100	10	24
	G9PL.. SG9PL.. LXG9PL..	150L	90	25	22
	G9WG.. SG9WG.. LXG9WG..	175	100	10	21
ΑΕΡΙΟ G20 20mbar <b>ΜΕΘΑΝΙΟ</b>  I12H3+ I12H3B/P SUPPLY PRESSURE G20 17÷25 mbar	G6PL60B G6PL60M	215	Ρυθμιζόμενο	9	41
	PLG.. SG7PL..	195	Ρυθμιζόμενο	6	27.2
	G7WG40M G7WG80M SG7WG40M SG7WG80M	230	Ρυθμιζόμενο	8	Ρυθμιζόμενο
	G9PL.. SG9PL.. LXG9PL..	225L	Ρυθμιζόμενο	12	27.2
	G9WG.. SG9WG.. LXG9WG..	255	Ρυθμιζόμενο	8	Ρυθμιζόμενο
ΑΕΡΙΟ G30/G31 30mbar <b>LPG</b>  I12H3B/P SUPPLY PRESSURE G30 25÷35 mbar G31 25÷35 mbar	G6PL60B G6PL60M	145	100	9	25
	PLG.. SG7PL..	135	100	10	22
	G7WG40M G7WG80M SG7WG40M SG7WG80M	150	100	10	24
	G9PL.. SG9PL.. LXG9PL..	150L	90	Ανοικτός	22
	G9WG.. SG9WG.. LXG9WG..	175	100	10	21





## QUEMADORES

**ES**

	G6PL60B G6PL60M	PLG40B/... PLG40M/... PLG80B/... PLG80M/... SG7PL40B/... SG7PL40M/... SG7PL80B/... SG7PL80M/...	G7WG40M G7WG80M SG7WG40M SG7WG80M	G9PL40B/... G9PL40M/... G9PL80B/... G9PL80M/... SG9PL40M/... SG9PL80M/... LXG9PL40/... LXG9PL80/...	G9WG40M G9WG80M SG9WG40M SG9WG80M LXG9WG40 LXG9WG80	
Potencia nominal	KW	8,00	7,00	9,00	9,00	12,00
Potencia reducida	KW	4,00	3,30	3,60	4,00	3,80

Nombre gas	Quemador	Ø Inyectores principales	Ø By Pass	Reg. aire primario	Ø Inyectores Piloto
GAAS G20 20mbar <b>METANO</b>  II2H3+  SUPPLY PRESSURE G20 17÷25 mbar	G6PL60B G6PL60M	215	Regulable	9	41
	PLG.. SG7PL..	195	Regulable	6	27.2
	G7WG40M G7WG80M SG7WG40M SG7WG80M	230	Regulable	8	Regulable
	G9PL.. SG9PL.. LXG9PL..	225L	Regulable	12	27.2
GAS G30/G31 28-30/37mbar <b>GPL</b>  II2H3+  SUPPLY PRESSURE G30 25÷35 mbar G31 25÷45 mbar	G6PL60B G6PL60M	145	100	9	25
	PLG.. SG7PL..	135	100	10	22
	G7WG40M G7WG80M SG7WG40M SG7WG80M	150	100	10	24
	G9PL.. SG9PL.. LXG9PL..	150L	90	Abierta	22
	G9WG.. SG9WG .. LXG9WG..	175	100	10	21

**POLTTIMET****FI**

		G6PL60B G6PL60M	PLG40B/... PLG40M/... PLG80B/... PLG80M/... SG7PL40B/... SG7PL40M/... SG7PL80B/... SG7PL80M/...	G7WG40M G7WG80M SG7WG40M SG7WG80M	G9PL40B/... G9PL40M/... G9PL80B/... G9PL80M/... SG9PL40M/... SG9PL80M/... LXG9PL40/... LXG9PL80/...	G9WG40M G9WG80M SG9WG40M SG9WG80M LXG9WG40 LXG9WG80
Nimellisteho	KW	8,00	7,00	9,00	9,00	12,00
Vähennetty teho	KW	4,00	3,30	3,60	4,00	3,80

Kaasutyyppi	Poltin	Ø Pääsuuttimet	Ø Ohitus	Säätö Pääilma	Ø Sytytys-suuttimet
KAASU G20 20mbar <b>METAANI</b>  II2H3B/P  SUPPLY PRESSURE G20 17÷25 mbar	G6PL60B G6PL60M	215	Säädettävä	9	41
	PLG.. SG7PL..	195	Säädettävä	6	27.2
	G7WG40M G7WG80M SG7WG40M SG7WG80M	230	Säädettävä	8	Säädettävä
	G9PL.. SG9PL.. LXG9PL.. G9WG.. SG9WG.. LXG9WG..	225L 255	Säädettävä Säädettävä	12 8	27.2 21
KAASU G30/G31 30mbar <b>GPL</b>  II2H3B/P  SUPPLY PRESSURE G30 25÷35 mbar G31 25÷35 mbar	G6PL60B G6PL60M	145	100	9	25
	PLG.. SG7PL..	135	100	10	22
	G7WG40M G7WG80M SG7WG40M SG7WG80M	150	100	10	24
	G9PL.. SG9PL.. LXG9PL..	150L	90	Avoin	22
	G9WG.. SG9WG.. LXG9WG..	175	100	10	21





# BRÛLEURS

FR

	G6PL60B G6PL60M	PLG40B/... PLG40M/... PLG80B/... PLG80M/... SG7PL40B/... SG7PL40M/... SG7PL80B/... SG7PL80M/...	G7WG40M G7WG80M SG7WG40M SG7WG80M	G9PL40B/... G9PL40M/... G9PL80B/... G9PL80M/... SG9PL40M/... SG9PL80M/... LXG9PL40/... LXG9PL80/...	G9WG40M G9WG80M SG9WG40M SG9WG80M LXG9WG40 LXG9WG80
Puissance nominale KW	8,00	7,00	9,00	9,00	12,00
Puissance réduite KW	4,00	3,30	3,60	4,00	3,80

Nom gaz	Brûleur	Ø Injecteurs	Ø By Pass	Rég. air primaire	Ø Injecteur flamme pilote
GAZ G20 20mbar <b>MÉTHANE</b>  II2E+3+  SUPPLY PRESSURE G20 17÷25 mbar	G6PL60B G6PL60M	215	Réglable	9	41
	PLG.. SG7PL..	195	Réglable	6	27.2
	G7WG40M G7WG80M SG7WG40M SG7WG80M	230	Réglable	8	Réglable
	G9PL.. SG9PL.. LXG9PL.. G9WG.. SG9WG .. LXG9WG..	225L 255	Réglable Réglable	12 8	27.2 Réglable
GAZ G25 25mbar <b>MÉTHANE</b>  II2E+3+  SUPPLY PRESSURE G25 20÷30 mbar	G6PL60B G6PL60M	215	Réglable	9	41
	PLG.. SG7PL..	195	Réglable	6	27.2
	G7WG40M G7WG80M SG7WG40M SG7WG80M	230	Réglable	8	Réglable
	G9PL.. SG9PL.. LXG9PL.. G9WG.. SG9WG .. LXG9WG..	225L 255	Réglable Réglable	12 8	27.2 Réglable
GAZ G30/G31 28-30/37mbar <b>GPL</b>  II2E+3+  SUPPLY PRESSURE G30 25÷35 mbar G31 25÷45 mbar	G6PL60B G6PL60M	145	100	9	25
	PLG.. SG7PL..	135	100	10	22
	G7WG40M G7WG80M SG7WG40M SG7WG80M	150	100	10	24
	G9PL.. SG9PL.. LXG9PL.. G9WG.. SG9WG .. LXG9WG..	150L 175	90 100	Ouvert 10	22 21



**PLAMENICI****HR**

	G6PL60B G6PL60M	PLG40B/... PLG40M/... PLG80B/... PLG80M/... SG7PL40B/... SG7PL40M/... SG7PL80B/... SG7PL80M/...	G7WG40M G7WG80M SG7WG40M SG7WG80M	G9PL40B/... G9PL40M/... G9PL80B/... G9PL80M/... SG9PL40M/... SG9PL80M/... LXG9PL40/... LXG9PL80/...	G9WG40M G9WG80M SG9WG40M SG9WG80M LXG9WG40 LXG9WG80
Nominalna snaga za pojedinačni plamenik kW	8,00	7,00	9,00	9,00	12,00
Smanjena snaga za pojedinačni plamenik kW	4,00	3,30	3,60	4,00	3,80

Naziv plina	Plamenik	Ø Glavne mlaznice	Ø By Pass	Podešavanje primarnog zraka	Ø Glavne mlaznic
PLIN G20 20mbar <b>PRIRODNI PLIN (METAN)</b>  II2H3B/P  SUPPLY PRESSURE G20 17÷25 mbar	G6PL60B G6PL60M	215	Podesivo	9	41
	PLG.. SG7PL..	195	Podesivo	6	27.2
	G7WG40M G7WG80M SG7WG40M SG7WG80M	230	Podesivo	8	Podesivo
	G9PL.. SG9PL.. LXG9PL.. G9WG.. SG9WG .. LXG9WG..	225L 255	Podesivo Podesivo	12 8	27.2 Podesivo
PLIN G30/G31 30mbar <b>GPL</b>  II2H3B/P  SUPPLY PRESSURE G30 25÷35 mbar G31 25÷35 mbar	G6PL60B G6PL60M	145	100	9	25
	PLG.. SG7PL..	135	100	10	22
	G7WG40M G7WG80M SG7WG40M SG7WG80M	150	100	10	24
	G9PL.. SG9PL.. LXG9PL..	150L	90	Otvoren	22
	G9WG.. SG9WG .. LXG9WG..	175	100	10	21





# ÉGŐK

# HU

	G6PL60B G6PL60M	PLG40B/... PLG40M/... PLG80B/... PLG80M/... SG7PL40B/... SG7PL40M/... SG7PL80B/... SG7PL80M/...	G7WG40M G7WG80M SG7WG40M SG7WG80M	G9PL40B/... G9PL40M/... G9PL80B/... G9PL80M/... SG9PL40M/... SG9PL80M/... LXG9PL40/... LXG9PL80/...	G9WG40M G9WG80M SG9WG40M SG9WG80M LXG9WG40 LXG9WG80
Névleges teljesítmény KW	8,00	7,00	9,00	9,00	12,00
Csökkentett teljesítmény KW	4,00	3,30	3,60	4,00	3,80

Gáz típusa	Égő	Ø Főfűvókák	Ø By Pass	Belépő levegő menny.	Ø Vezérlő fűvókák
GÁZ G20 25mbar <b>METÁN</b>  II2HS3B/P  SUPPLY PRESSURE G25 20=30 mbar	G6PL60B G6PL60M	210	Állítható	9	41
	PLG.. SG7PL..	185	Állítható	6	27.2
	G7WG40M G7WG80M SG7WG40M SG7WG80M	220	Állítható	8	Állítható
	G9PL.. SG9PL.. LXG9PL.. G9WG.. SG9WG .. LXG9WG..	210L 240	Állítható Állítható	12 8	27.2 Állítható
GÁZ G25.1 25mbar <b>LPG</b>  II2HS39/P  SUPPLY PRESSURE G25.1 20+33 mbar	G6PL60B G6PL60M	225	Állítható	9	41
	PLG.. SG7PL..	215	Állítható	6	27.2
	G7WG40M G7WG80M SG7WG40M SG7WG80M	250	Állítható	8	Állítható
	G9PL.. SG9PL.. LXG9PL.. G9WG.. SG9WG .. LXG9WG..	245L 290	Állítható Állítható	12 8	38R Állítható
GÁZ G30/G31 30mbar <b>LPG</b>  II2HS3B/P  SUPPLY PRESSURE G30 25=35 mbar G31 25=35 mbar	G6PL60B G6PL60M	145	100	9	25
	PLG.. SG7PL..	135	100	10	22
	G7WG40M G7WG80M SG7WG40M SG7WG80M	150	100	10	24
	G9PL.. SG9PL.. LXG9PL.. G9WG.. SG9WG .. LXG9WG..	150L 175	90 100	Nyitott 10	22 21

**BURNERS****IE**

	G6PL60B G6PL60M	PLG40B/... PLG40M/... PLG80B/... PLG80M/... SG7PL40B/... SG7PL40M/... SG7PL80B/... SG7PL80M/...	G7WG40M G7WG80M SG7WG40M SG7WG80M	G9PL40B/... G9PL40M/... G9PL80B/... G9PL80M/... SG9PL40M/... SG9PL80M/... LXG9PL40/... LXG9PL80/...	G9WG40M G9WG80M SG9WG40M SG9WG80M LXG9WG40 LXG9WG80
Rated output kW	8,00	7,00	9,00	9,00	12,00
Reduced power kW	4,00	3,30	3,60	4,00	3,80

Gas name	Burner	Ø Main nozzles	Ø By Pass	Primary air reg.	Ø Pilot nozzles
GAS G20 20mbar <b>NATURAL GAS</b>  112H3+  SUPPLY PRESSURE G20 17÷25 mbar	G6PL60B G6PL60M	215	Adjustable	9	41
	PLG.. SG7PL..	195	Adjustable	6	27.2
	G7WG40M G7WG80M SG7WG40M SG7WG80M	230	Adjustable	8	Adjustable
	G9PL.. SG9PL.. LXG9PL.. G9WG.. SG9WG .. LXG9WG..	225L 255	Adjustable Adjustable	12 8	27.2 Adjustable
GAS G30/G31 28-30/37mbar <b>LPG</b>  112H3+  SUPPLY PRESSURE G30 25÷35 mbar G31 25÷45 mbar	G6PL60B G6PL60M	145	100	9	25
	PLG.. SG7PL..	135	100	10	22
	G7WG40M G7WG80M SG7WG40M SG7WG80M	150	100	10	24
	G9PL.. SG9PL.. LXG9PL..	150L	90	Opened	22
	G9WG.. SG9WG .. LXG9WG..	175	100	10	21

**GASLOGAR****IS**

	G6PL60B G6PL60M	PLG40B/... PLG40M/... PLG80B/... PLG80M/... SG7PL40B/... SG7PL40M/... SG7PL80B/... SG7PL80M/...	G7WG40M G7WG80M SG7WG40M SG7WG80M	G9PL40B/... G9PL40M/... G9PL80B/... G9PL80M/... SG9PL40M/... SG9PL80M/... LXG9PL40/... LXG9PL80/...	G9WG40M G9WG80M SG9WG40M SG9WG80M LXG9WG40 LXG9WG80
Metið af í hverjum gasloga G30 / G31 kW	8,00	7,00	9,00	9,00	12,00
Lækkað af í hverjum gasloga kW	4,00	3,30	3,60	4,00	3,80

Gas	Gaslogi	Ø Aðaltúður	Ø Hliðarbraut	Aðlögun aðallofts	Ø Hjálpargogar
GAS G30/G31 30mbar <b>LPG</b>  13B/P  SUPPLY PRESSURE G30 25÷35 mbar G31 25÷35 mbar	G6PL60B G6PL60M	145	100	9	25
	PLG.. SG7PL..	135	100	10	22
	G7WG40M G7WG80M SG7WG40M SG7WG80M	150	100	10	24
	G9PL.. SG9PL.. LXG9PL..	150L	90	Opnaður	22
	G9WG.. SG9WG .. LXG9WG..	175	100	10	21



## BRUCIATORI

IT

	G6PL60B G6PL60M	PLG40B/... PLG40M/... PLG80B/... PLG80M/... SG7PL40B/... SG7PL40M/... SG7PL80B/... SG7PL80M/...	G7WG40M G7WG80M SG7WG40M SG7WG80M	G9PL40B/... G9PL40M/... G9PL80B/... G9PL80M/... SG9PL40M/... SG9PL80M/... LXG9PL40/... LXG9PL80/...	G9WG40M G9WG80M SG9WG40M SG9WG80M LXG9WG40 LXG9WG80
Potenza nominale per bruciatore kW	8,00	7,00	9,00	9,00	12,00
Potenza ridotta per bruciatore kW	4,00	3,30	3,60	4,00	3,80

Nome gas	Bruciatore	Ø Ugelli principali	Ø By Pass	Reg. aria primaria	Ø Ugelli Pilota
<b>GAS G20 20mbar</b> <b>METANO</b> II2H3+ SUPPLY PRESSURE G20 17÷25 mbar	G6PL60B G6PL60M	215	Regolabile	9	41
	PLG.. SG7PL..	195	Regolabile	6	27.2
	G7WG40M G7WG80M SG7WG40M SG7WG80M	230	Regolabile	8	Regolabile
	G9PL.. SG9PL.. LXG9PL..	225L	Regolabile	12	27.2
	G9WG.. SG9WG .. LXG9WG..	255	Regolabile	8	Regolabile
<b>GAS G30/G31 28-30/37mbar</b> <b>GPL</b> II2H3+ SUPPLY PRESSURE G30 25÷35 mbar G31 25÷45 mbar	G6PL60B G6PL60M	145	100	9	25
	PLG.. SG7PL..	135	100	10	22
	G7WG40M G7WG80M SG7WG40M SG7WG80M	150	100	10	24
	G9PL.. SG9PL.. LXG9PL..	150L	90	Aperto	22
	G9WG.. SG9WG .. LXG9WG..	175	100	10	21

**DEGIKLIAI**

LT

	G6PL60B G6PL60M	PLG40B/... PLG40M/... PLG80B/... PLG80M/... SG7PL40B/... SG7PL40M/... SG7PL80B/... SG7PL80M/...	G7WG40M G7WG80M SG7WG40M SG7WG80M	G9PL40B/... G9PL40M/... G9PL80B/... G9PL80M/... SG9PL40M/... SG9PL80M/... LXG9PL40/... LXG9PL80/...	G9WG40M G9WG80M SG9WG40M SG9WG80M LXG9WG40 LXG9WG80
Nominalinis galingumas KW	8,00	7,00	9,00	9,00	12,00
Sumažintas galingumas KW	4,00	3,30	3,60	4,00	3,80

Dujų pavadinimas	Degiklio	Pagrindinių tūčių skersmuo	Vožtuvo skersmuo	Pirminio oro reguliavimo sklendė	Kreipiamųjų tūčių skersmuo
DUJOS G30/G31 30mbar <b>SKYSTOSIOS DUJOS (GPL)</b>  II2H3B/P  SUPPLY PRESSURE G30 25÷35 mbar G31 25÷35 mbar	G6PL60B G6PL60M	145	100	9	25
	PLG.. SG7PL..	135	100	10	22
	G7WG40M G7WG80M SG7WG40M SG7WG80M	150	100	10	24
	G9PL.. SG9PL.. LXG9PL..	150L	90	Atvira	22
	G9WG.. SG9WG.. LXG9WG..	175	100	10	21
DUJOS G20 20mbar <b>GAMTINĖS DUJOS (METANAS)</b>  II2H3+ II2H3B/P  SUPPLY PRESSURE G20 17÷25 mbar	G6PL60B G6PL60M	215	Reguliuojamas	9	41
	PLG.. SG7PL..	195	Reguliuojamas	6	27.2
	G7WG40M G7WG80M SG7WG40M SG7WG80M	230	Reguliuojamas	8	Reguliuojamas
	G9PL.. SG9PL.. LXG9PL..	225L	Reguliuojamas	12	27.2
	G9WG.. SG9WG.. LXG9WG..	255	Reguliuojamas	8	Reguliuojamas
DUJOS G30/G31 28-30/37mbar <b>SKYSTOSIOS DUJOS (GPL)</b>  III2H3+  SUPPLY PRESSURE G30 25÷35 mbar G31 25÷45 mbar	G6PL60B G6PL60M	145	100	9	25
	PLG.. SG7PL..	135	100	10	22
	G7WG40M G7WG80M SG7WG40M SG7WG80M	150	100	10	24
	G9PL.. SG9PL.. LXG9PL..	150L	90	Atvira	22
	G9WG.. SG9WG.. LXG9WG..	175	100	10	21





## BRÛLEURS / BRENNER

**LU**

	G6PL60B G6PL60M	PLG40B/... PLG40M/... PLG80B/... PLG80M/... SG7PL40B/... SG7PL40M/... SG7PL80B/... SG7PL80M/...	G7WG40M G7WG80M SG7WG40M SG7WG80M	G9PL40B/... G9PL40M/... G9PL80B/... G9PL80M/... SG9PL40M/... SG9PL80M/... LXG9PL40/... LXG9PL80/...	G9WG40M G9WG80M SG9WG40M SG9WG80M LXG9WG40 LXG9WG80	
Puissance nominale Nennleistung	KW 8,00	7,00	9,00	9,00	12,00	
Puissance réduite Nennleistung	KW 4,00	3,30	3,60	4,00	3,80	
Nom gaz / Gasname	Brûleur Brenner		Ø Buses principales Ø Hauptdüsen	Ø By Pass	Rég. air primaire Primärluftfeinstellung	Ø Buses pilotes Ø Zünddüsen
GAZ / GAS G20 20mbar <b>GAZ MÉTHANE / METHANGAS</b>	G6PL60B G6PL60M		215	Rég. / Einstellbar	9	41
	PLG.. SG7PL..		195	Rég. / Einstellbar	6	27.2
I2E	G7WG40M G7WG80M SG7WG40M SG7WG80M		230	Rég. / Einstellbar	8	Rég. / Einstellbar
SUPPLY PRESSURE G20 17±25 mbar	G9PL.. SG9PL.. LXG9PL..		225L	Rég. / Einstellbar	12	27.2
	G9WG.. SG9WG .. LXG9WG..		255	Rég. / Einstellbar	8	Rég. / Einstellbar

## DEGLIS

**LV**

	G6PL60B G6PL60M	PLG40B/... PLG40M/... PLG80B/... PLG80M/... SG7PL40B/... SG7PL40M/... SG7PL80B/... SG7PL80M/...	G7WG40M G7WG80M SG7WG40M SG7WG80M	G9PL40B/... G9PL40M/... G9PL80B/... G9PL80M/... SG9PL40M/... SG9PL80M/... LXG9PL40/... LXG9PL80/...	G9WG40M G9WG80M SG9WG40M SG9WG80M LXG9WG40 LXG9WG80	
Nominālā jauda kW	8,00	7,00	9,00	9,00	12,00	
Samazinātā jauda kW	4,00	3,30	3,60	4,00	3,80	
Gāzes nosaukums	Deglis		Galveno sprauslu Ø	Apvada Ø	Primārā gaisa regulēšana	Aizdedzes sprauslu Ø
GĀZE G20 20mbar <b>METĀNS</b>	G6PL60B G6PL60M		215	Regulējams	9	41
	PLG.. SG7PL..		195	Regulējams	6	27.2
I12H3B/P	G7WG40M G7WG80M SG7WG40M SG7WG80M		230	Regulējams	8	Regulējams
SUPPLY PRESSURE G20 17±25 mbar	G9PL.. SG9PL.. LXG9PL..		225L	Regulējams	12	27.2
	G9WG.. SG9WG .. LXG9WG..		255	Regulējams	8	Regulējams
GĀZE G30/G31 30mbar <b>GPL</b>	G6PL60B G6PL60M		145	100	9	25
	PLG.. SG7PL..		135	100	10	22
I12H3B/P	G7WG40M G7WG80M SG7WG40M SG7WG80M		150	100	10	24
SUPPLY PRESSURE G30 25±35 mbar G31 25±35 mbar	G9PL.. SG9PL.. LXG9PL..		150L	90	Atvērta	22
	G9WG.. SG9WG .. LXG9WG..		175	100	10	21



## ПЛАМЕНИЦИ

МК

	G6PL60B G6PL60M	PLG40B/... PLG40M/... PLG80B/... PLG80M/... SG7PL40B/... SG7PL40M/... SG7PL80B/... SG7PL80M/...	G7WG40M G7WG80M SG7WG40M SG7WG80M	G9PL40B/... G9PL40M/... G9PL80B/... G9PL80M/... SG9PL40M/... SG9PL80M/... LXG9PL40/... LXG9PL80/...	G9WG40M G9WG80M SG9WG40M SG9WG80M LXG9WG40 LXG9WG80
Номинална моќ за секој пламеник KW	8,00	7,00	9,00	9,00	12,00
Намалена моќ за секој пламеник KW	4,00	3,30	3,60	4,00	3,80

Вид гас	Пламеник	Дијаметар на главните убризувачи	Дијаметар	Регулирање на основниот воздух	Дијаметар на управувачките убризувачи
RAC G20 20mbar <b>METH</b>  I12H3+ I12H3B/P  SUPPLY PRESSURE G20 17÷25 mbar	G6PL60B G6PL60M	215	Прилагодлив	9	41
	PLG.. SG7PL..	195	Прилагодлив	6	27.2
	G7WG40M G7WG80M SG7WG40M SG7WG80M	230	Прилагодлив	8	Прилагодлив
	G9PL.. SG9PL.. LXG9PL.. G9WG.. SG9WG.. LXG9WG..	225L 255	Прилагодлив Прилагодлив	12 8	27.2 Прилагодлив
RAC G30/G31 28-30/37mbar <b>LPG</b>  I12H3+  SUPPLY PRESSURE G30 25÷35 mbar G31 25÷45 mbar	G6PL60B G6PL60M	145	100	9	25
	PLG.. SG7PL..	135	100	10	22
	G7WG40M G7WG80M SG7WG40M SG7WG80M	150	100	10	24
	G9PL.. SG9PL.. LXG9PL.. G9WG.. SG9WG.. LXG9WG..	150L 175	90 100	Отворен 10	22 21
RAC G30/G31 30mbar <b>LPG</b>  I12H3B/P  SUPPLY PRESSURE G30 25÷35 mbar G31 25÷35 mbar	G6PL60B G6PL60M	145	100	9	25
	PLG.. SG7PL..	135	100	10	22
	G7WG40M G7WG80M SG7WG40M SG7WG80M	150	100	10	24
	G9PL.. SG9PL.. LXG9PL.. G9WG.. SG9WG.. LXG9WG..	150L 175	90 100	Отворен 10	22 21





## BURNERS

**MT**

	G6PL60B G6PL60M	PLG40B/... PLG40M/... PLG80B/... PLG80M/... SG7PL40B/... SG7PL40M/... SG7PL80B/... SG7PL80M/...	G7WG40M G7WG80M SG7WG40M SG7WG80M	G9PL40B/... G9PL40M/... G9PL80B/... G9PL80M/... SG9PL40M/... SG9PL80M/... LXG9PL40/... LXG9PL80/...	G9WG40M G9WG80M SG9WG40M SG9WG80M LXG9WG40 LXG9WG80
Rated output kW	8,00	7,00	9,00	9,00	12,00
Reduced power KW	4,00	3,30	3,60	4,00	3,80

Gas name	Burner	Ø Main nozzles	Ø By Pass	Primary air reg.	Ø Pilot nozzles
GAS G30/G31 30mbar <b>GPL</b>  II2H3B/P  SUPPLY PRESSURE G30 25=35 mbar G31 25=35 mbar	G6PL60B G6PL60M	145	100	9	25
	PLG.. SG7PL..	135	100	10	22
	G7WG40M G7WG80M SG7WG40M SG7WG80M	150	100	10	24
	G9PL.. SG9PL.. LXG9PL..	150L	90	Opened	22
	G9WG.. SG9WG .. LXG9WG..	175	100	10	21

## BRANDERS

**NL**

	G6PL60B G6PL60M	PLG40B/... PLG40M/... PLG80B/... PLG80M/... SG7PL40B/... SG7PL40M/... SG7PL80B/... SG7PL80M/...	G7WG40M G7WG80M SG7WG40M SG7WG80M	G9PL40B/... G9PL40M/... G9PL80B/... G9PL80M/... SG9PL40M/... SG9PL80M/... LXG9PL40/... LXG9PL80/...	G9WG40M G9WG80M SG9WG40M SG9WG80M LXG9WG40 LXG9WG80
Nominaal vermogen kW	8,00	7,00	9,00	9,00	12,00
Gereduceerd vermogen kW	4,00	3,30	3,60	4,00	3,80

Naam gas	Brander	Ø Hoofd spuit- monden	Ø By Pass	Reg. primaire lucht	Ø Spuitmonden met waakvlam
GAS G25.3 25mbar <b>AARDGAS</b>  II2EK3B/P  SUPPLY PRESSURE G25 20=30 mbar	G6PL60B G6PL60M	220	Reguleerbaar	4	41
	PLG.. SG7PL..	200	Reguleerbaar	6	27.2
	G7WG40M G7WG80M SG7WG40M SG7WG80M	235	Reguleerbaar	6	Reguleerbaar
	G9PL.. SG9PL.. LXG9PL..	235L	Reguleerbaar	12	38R
	G9WG.. SG9WG .. LXG9WG..	260	Reguleerbaar	8	Reguleerbaar
GAS G30/G31 30mbar <b>LPG</b>  II2EK3B/P  SUPPLY PRESSURE G30 25=35 mbar G31 25=35 mbar	G6PL60B G6PL60M	145	100	9	25
	PLG.. SG7PL..	135	100	10	22
	G7WG40M G7WG80M SG7WG40M SG7WG80M	150	100	10	24
	G9PL.. SG9PL.. LXG9PL..	150L	90	Open	22
	G9WG.. SG9WG .. LXG9WG..	175	100	10	21



**BRENNERE****NO**

	G6PL60B G6PL60M	PLG40B/... PLG40M/... PLG80B/... PLG80M/... SG7PL40B/... SG7PL40M/... SG7PL80B/... SG7PL80M/...	G7WG40M G7WG80M SG7WG40M SG7WG80M	G9PL40B/... G9PL40M/... G9PL80B/... G9PL80M/... SG9PL40M/... SG9PL80M/... LXG9PL40/... LXG9PL80/...	G9WG40M G9WG80M SG9WG40M SG9WG80M LXG9WG40 LXG9WG80
Nominell effekt kW	8,00	7,00	9,00	9,00	12,00
Redusert effekt kW	4,00	3,30	3,60	4,00	3,80

Navn gass	Brenner	Ø Hoveddyser	Ø By Pass	Regulering primærluft	Ø Pilotdyser
GASS G30/G31 30mbar <b>LPG</b>  I12H3B/P  SUPPLY PRESSURE G30 25÷35 mbar G31 25÷35 mbar	G6PL60B G6PL60M	145	100	9	25
	PLG.. SG7PL..	135	100	10	22
	G7WG40M G7WG80M SG7WG40M SG7WG80M	150	100	10	24
	G9PL.. SG9PL.. LXG9PL.. G9WG.. SG9WG.. LXG9WG..	150L 175	90 100	Åpen 10	22 21
GASS G20 20mbar <b>METANGASS</b>  I12H3B/P  SUPPLY PRESSURE G20 17÷25 mbar	G6PL60B G6PL60M	215	Regulerbar	9	41
	PLG.. SG7PL..	195	Regulerbar	6	27.2
	G7WG40M G7WG80M SG7WG40M SG7WG80M	230	Regulerbar	8	Regulerbar
	G9PL.. SG9PL.. LXG9PL.. G9WG.. SG9WG.. LXG9WG..	225L 255	Regulerbar Regulerbar	12 8	27.2 Regulerbar





## PALNIKI

**PL**

	G6PL60B G6PL60M	PLG40B/... PLG40M/... PLG80B/... PLG80M/... SG7PL40B/... SG7PL40M/... SG7PL80B/... SG7PL80M/...	G7WG40M G7WG80M SG7WG40M SG7WG80M	G9PL40B/... G9PL40M/... G9PL80B/... G9PL80M/... SG9PL40M/... SG9PL80M/... LXG9PL40/... LXG9PL80/...	G9WG40M G9WG80M SG9WG40M SG9WG80M LXG9WG40 LXG9WG80	
Moc nominalna	kW	8,00	7,00	9,00	9,00	12,00
Moc zredukowana	kW	4,00	3,30	3,60	4,00	3,80

Nazwa gazu	Palnik	Ø Dysz głównych	Ø By Pass	Eg. wstępnego powietrza	Ø Dysz pilota
GAZ G20 20mbar <b>METAN</b> II2ELwLs3B/P SUPPLY PRESSURE G20 17÷25 mbar	G6PL60B G6PL60M	215	Regulowana	9	41
	PLG.. SG7PL..	195	Regulowana	6	27.2
	G7WG40M G7WG80M SG7WG40M SG7WG80M	230	Regulowana	8	Regulowana
	G9PL.. SG9PL.. LXG9PL.. G9WG.. SG9WG .. LXG9WG..	225L 255	Regulowana Regulowana	12 8	27.2 Regulowana
GAZ G27 20mbar <b>METAN</b> II2ELwLs3B/P SUPPLY PRESSURE G27 17÷30 mbar	G6PL60B G6PL60M	235	Regulowana	9	41
	PLG.. SG7PL..	220	Regulowana	6	27.2
	G7WG40M G7WG80M SG7WG40M SG7WG80M	255	Regulowana	8	Regulowana
	G9PL.. SG9PL.. LXG9PL.. G9WG.. SG9WG .. LXG9WG..	260L 290	Regulowana Regulowana	12 8	38R Regulowana
GAZ G2.350 13mbar <b>METAN</b> II2ELwLs3B/P SUPPLY PRESSURE G2.350 10÷16 mbar	G6PL60B G6PL60M	290	Regulowana	9	75
	PLG.. SG7PL..	275	Regulowana	6	38R
	G7WG40M G7WG80M SG7WG40M SG7WG80M	315	Regulowana	8	Regulowana
	G9PL.. SG9PL.. LXG9PL.. G9WG.. SG9WG .. LXG9WG..	320L 360	Regulowana Regulowana	12 10	38R Regulowana
GAZ G30/G31 37mbar <b>GAZOL GPL</b> II2ELwLs3B/P SUPPLY PRESSURE G30 25÷45 mbar G31 25÷45 mbar	G6PL60B G6PL60M	135	100	9	25
	PLG.. SG7PL..	125	95	10	22
	G7WG40M G7WG80M SG7WG40M SG7WG80M	150	100	10	24
	G9PL.. SG9PL.. LXG9PL.. G9WG.. SG9WG .. LXG9WG..	140L 175	90 100	Otwarta 10	22 21

**QUEIMADORES****PT**

	G6PL60B G6PL60M	PLG40B/... PLG40M/... PLG80B/... PLG80M/... SG7PL40B/... SG7PL40M/... SG7PL80B/... SG7PL80M/...	G7WG40M G7WG80M SG7WG40M SG7WG80M	G9PL40B/... G9PL40M/... G9PL80B/... G9PL80M/... SG9PL40M/... SG9PL80M/... LXG9PL40/... LXG9PL80/...	G9WG40M G9WG80M SG9WG40M SG9WG80M LXG9WG40 LXG9WG80
Potência nominal kW	8,00	7,00	9,00	9,00	12,00
Potência reduzida kW	4,00	3,30	3,60	4,00	3,80

Nome do gás	Queimador	Ø Bicos principais	Ø By Pass	Reg. ar primário	Ø Bicos Piloto
GÁS G20 20mbar <b>METANO</b>  I12H3+  SUPPLY PRESSURE G20 17÷25 mbar	G6PL60B G6PL60M	215	Regulável	9	41
	PLG.. SG7PL..	195	Regulável	6	27.2
	G7WG40M G7WG80M SG7WG40M SG7WG80M	230	Regulável	8	Regulável
	G9PL.. SG9PL.. LXG9PL.. G9WG.. SG9WG .. LXG9WG..	225L 255	Regulável Regulável	12 8	27.2 Regulável
GÁS G30/G31 28-30/37mbar <b>GPL</b>  I12H3+  SUPPLY PRESSURE G30 25÷35 mbar G31 25÷45 mbar	G6PL60B G6PL60M	145	100	9	25
	PLG.. SG7PL..	135	100	10	22
	G7WG40M G7WG80M SG7WG40M SG7WG80M	150	100	10	24
	G9PL.. SG9PL.. LXG9PL..	150L	90	Aberta	22
	G9WG.. SG9WG .. LXG9WG..	175	100	10	21





## ARZĂTOARE

**RO**

	G6PL60B G6PL60M	PLG40B/... PLG40M/... PLG80B/... PLG80M/... SG7PL40B/... SG7PL40M/... SG7PL80B/... SG7PL80M/...	G7WG40M G7WG80M SG7WG40M SG7WG80M	G9PL40B/... G9PL40M/... G9PL80B/... G9PL80M/... SG9PL40M/... SG9PL80M/... LXG9PL40/... LXG9PL80/...	G9WG40M G9WG80M SG9WG40M SG9WG80M LXG9WG40 LXG9WG80
Putere nominală kW	8,00	7,00	9,00	9,00	12,00
Putere redusă kW	4,00	3,30	3,60	4,00	3,80

Nume gaz	Arzătoare	Ø Duză principală	Ø By Pass	Reg. Aer primar	Ø Duză Pilot
GAZ G20 20mbar <b>METAN</b>	G6PL60B G6PL60M	215	Reglabil	9	41
	PLG.. SG7PL..	195	Reglabil	6	27.2
	G7WG40M G7WG80M SG7WG40M SG7WG80M	230	Reglabil	8	Reglabil
	G9PL.. SG9PL.. LXG9PL..	225L	Reglabil	12	27.2
SUPPLY PRESSURE G20 17÷25 mbar	G9WG.. SG9WG .. LXG9WG..	255	Reglabil	8	Reglabil
GAZ G30/G31 30mbar <b>GPL</b>	G6PL60B G6PL60M	145	100	9	25
	PLG.. SG7PL..	135	100	10	22
	G7WG40M G7WG80M SG7WG40M SG7WG80M	150	100	10	24
	G9PL.. SG9PL.. LXG9PL..	150L	90	Deschisă	22
SUPPLY PRESSURE G30 25÷35 mbar G31 25÷35 mbar	G9WG.. SG9WG .. LXG9WG..	175	100	10	21
GAZ G25 20mbar <b>METAN</b>	G6PL60B G6PL60M	235	Reglabil	9	41
	PLG.. SG7PL..	210	Reglabil	6	27.2
	G7WG40M G7WG80M SG7WG40M SG7WG80M	250	Reglabil	8	Reglabil
	G9PL.. SG9PL.. LXG9PL..	250L	Reglabil	12	27.2
SUPPLY PRESSURE G25 18÷25 mbar	G9WG.. SG9WG .. LXG9WG..	290	Reglabil	8	Reglabil



## ГОРЕЛКА

RU

	G6PL60B G6PL60M	PLG40B/... PLG40M/... PLG80B/... PLG80M/... SG7PL40B/... SG7PL40M/... SG7PL80B/... SG7PL80M/...	G7WG40M G7WG80M SG7WG40M SG7WG80M	G9PL40B/... G9PL40M/... G9PL80B/... G9PL80M/... SG9PL40M/... SG9PL80M/... LXG9PL40/... LXG9PL80/...	G9WG40M G9WG80M SG9WG40M SG9WG80M LXG9WG40 LXG9WG80
Номинальная мощность для горелки кВт	8,00	7,00	9,00	9,00	12,00
Пониженная мощность для горелки кВт	4,00	3,30	3,60	4,00	3,80

Название газа	Горелка	Ø Главные сопла	Ø Байпас	Рег. первичный воздух	Ø Сопла запальника
GAZI G20 20мбар <b>ПРИРОДНЫЙ ГАЗ</b> H2H3+ SUPPLY PRESSURE G20 17÷25 mbar	G6PL60B G6PL60M	215	Регулируемый	9	41
	PLG.. SG7PL..	195	Регулируемый	6	27.2
	G7WG40M G7WG80M SG7WG40M SG7WG80M	230	Регулируемый	8	Регулируемый
	G9PL.. SG9PL.. LXG9PL.. G9WG.. SG9WG.. LXG9WG..	225L 255	Регулируемый Регулируемый	12 8	27.2 Регулируемый
GAZI G30/G31 28-30/37мбар <b>СПГ</b> H2H3+ SUPPLY PRESSURE G30 25÷35 mbar G31 25÷45 mbar	G6PL60B G6PL60M	145	100	9	25
	PLG.. SG7PL..	135	100	10	22
	G7WG40M G7WG80M SG7WG40M SG7WG80M	150	100	10	24
	G9PL.. SG9PL.. LXG9PL.. G9WG.. SG9WG.. LXG9WG..	150L 175	90 100	ОТКРЫТЫЙ 10	22 21





## BRÄNNARE

SE

	G6PL60B G6PL60M	PLG40B/... PLG40M/... PLG80B/... PLG80M/... SG7PL40B/... SG7PL40M/... SG7PL80B/... SG7PL80M/...	G7WG40M G7WG80M SG7WG40M SG7WG80M	G9PL40B/... G9PL40M/... G9PL80B/... G9PL80M/... SG9PL40M/... SG9PL80M/... LXG9PL40/... LXG9PL80/...	G9WG40M G9WG80M SG9WG40M SG9WG80M LXG9WG40 LXG9WG80
Nominell effekt kW	8,00	7,00	9,00	9,00	12,00
Nominell effekt (G110-G150.1) kW	8,00	7,00	9,00	7,50	11,50
Nominell effekt (G120) kW	8,00	7,00	9,00	8,50	12,00
Reducerad effekt kW	4,00	3,30	3,60	4,00	3,80

Namn på gas	Brännare	Ø Huvudmunstycken	Ø By Pass	Reglering av primärluft	Ø Pilotmunstycken
GAZ G20 20mbar <b>METAN</b> III1e2H3B/P II2H3B/P III1ab2H3B/P SUPPLY PRESSURE G20 17÷25 mbar	G6PL60B G6PL60M	215	Reglerbar	9	41
	PLG.. SG7PL..	195	Reglerbar	6	27.2
	G7WG40M G7WG80M SG7WG40M SG7WG80M	230	Reglerbar	8	Reglerbar
	G9PL.. SG9PL.. LXG9PL..	225L	Reglerbar	12	27.2
	G9WG.. SG9WG .. LXG9WG..	255	Reglerbar	8	Reglerbar
GAS G30/G31 30mbar <b>GASOL</b> II2H3B/P III1ab2H3B/P III1e2H3B/P SUPPLY PRESSURE G30 25÷35 mbar G31 25÷35 mbar	G6PL60B G6PL60M	145	100	9	25
	PLG.. SG7PL..	135	100	10	22
	G7WG40M G7WG80M SG7WG40M SG7WG80M	150	100	10	24
	G9PL.. SG9PL.. LXG9PL..	150L	90	Öppet	22
	G9WG.. SG9WG .. LXG9WG..	175	100	10	21
GAS G110 8mbar <b>GAS CITY</b> III1ab2H3B/P SUPPLY PRESSURE G110 6÷15 mbar	G6PL60B G6PL60M	500	Reglerbar	9	75
	PLG.. SG7PL..	400	Reglerbar	6	60
	G7WG40M/22S G7WG80M/22S SG7WG40M/22S SG7WG80M/22S	500	Reglerbar	8	Reglerbar
	G9PL.. SG9PL.. LXG9PL..	500L	Reglerbar	12	60
	G9WG.. SG9WG .. LXG9WG..	550	Reglerbar	5	Reglerbar
GAS G120 8mbar <b>GAS CITY</b> III1ab2H3B/P SUPPLY PRESSURE G120 6÷15 mbar	G6PL60B G6PL60M	430	Reglerbar	9	75
	PLG.. SG7PL..	375	Reglerbar	6	60
	G7WG40M/22S G7WG80M/22S SG7WG40M/22S SG7WG80M/22S	450	Reglerbar	8	Reglerbar
	G9PL.. SG9PL.. LXG9PL..	500L	Reglerbar	12	60
	G9WG.. SG9WG .. LXG9WG..	550	Reglerbar	5	Reglerbar
GAS G150.1 8mbar <b>BYGAS</b> III1e2H3B/P SUPPLY PRESSURE G150.1 6÷15 mbar	G6PL60B G6PL60M	450	Reglerbar	9	75
	PLG.. SG7PL..	400	Reglerbar	6	60
	G7WG40M/22S G7WG80M/22S SG7WG40M/22S SG7WG80M/22S	500	Reglerbar	8	Regulebar
	G9PL.. SG9PL.. LXG9PL..	500L	Reglerbar	12	60
	G9WG.. SG9WG .. LXG9WG..	550	Regulebar 900°	5	Regulebar

**GORILNIKI****SI**

	G6PL60B G6PL60M	PLG40B/... PLG40M/... PLG80B/... PLG80M/... SG7PL40B/... SG7PL40M/... SG7PL80B/... SG7PL80M/...	G7WG40M G7WG80M SG7WG40M SG7WG80M	G9PL40B/... G9PL40M/... G9PL80B/... G9PL80M/... SG9PL40M/... SG9PL80M/... LXG9PL40/... LXG9PL80/...	G9WG40M G9WG80M SG9WG40M SG9WG80M LXG9WG40 LXG9WG80
Nominalna moc kW	8,00	7,00	9,00	9,00	12,00
Zmanjšana moc kW	4,00	3,30	3,60	4,00	3,80

Vrsta plina	Gorilnik	Ø Osrednje plinske šobe	Ø By Pass	Uravnavanje primarnega	Ø Pilotne plinske šobe
PLIN G20 20mbar <b>METAN</b>  I12H3+ I12H3B/P  SUPPLY PRESSURE G20 17÷25 mbar	G6PL60B G6PL60M	215	Nastavljiv	9	41
	PLG.. SG7PL..	195	Nastavljiv	6	27.2
	G7WG40M G7WG80M SG7WG40M SG7WG80M	230	Nastavljiv	8	Nastavljiv
	G9PL.. SG9PL.. LXG9PL.. G9WG.. SG9WG.. LXG9WG..	225L 255	Nastavljiv Nastavljiv	12 8	27.2 Nastavljiv
PLIN G30/G31 28-30/37mbar <b>GPL</b>  I12H3+  SUPPLY PRESSURE G30 25÷35 mbar G31 25÷45 mbar	G6PL60B G6PL60M	145	100	9	25
	PLG.. SG7PL..	135	100	10	22
	G7WG40M G7WG80M SG7WG40M SG7WG80M	150	100	10	24
	G9PL.. SG9PL.. LXG9PL.. G9WG.. SG9WG.. LXG9WG..	150L 175	90 100	Odprto 10	22 21
PLIN G30/G31 30mbar <b>GPL</b>  I12H3B/P  SUPPLY PRESSURE G30 25÷35 mbar G31 25÷35 mbar	G6PL60B G6PL60M	145	100	9	25
	PLG.. SG7PL..	135	100	10	22
	G7WG40M G7WG80M SG7WG40M SG7WG80M	150	100	10	24
	G9PL.. SG9PL.. LXG9PL.. G9WG.. SG9WG.. LXG9WG..	150L 175	90 100	Odprto 10	22 21





## HORÁKY

**SK**

	G6PL60B G6PL60M	PLG40B/... PLG40M/... PLG80B/... PLG80M/... SG7PL40B/... SG7PL40M/... SG7PL80B/... SG7PL80M/...	G7WG40M G7WG80M SG7WG40M SG7WG80M	G9PL40B/... G9PL40M/... G9PL80B/... G9PL80M/... SG9PL40M/... SG9PL80M/... LXG9PL40/... LXG9PL80/...	G9WG40M G9WG80M SG9WG40M SG9WG80M LXG9WG40 LXG9WG80
Nominálny výkon kW	8,00	7,00	9,00	9,00	12,00
Znížený výkon kW	4,00	3,30	3,60	4,00	3,80

Typ plynu	Horák	Ø Hlavné trysky	Ø By Pass	Reg. primarneho vzduchu	Ø Trysky zapalovacieho horaku
PLYN G20 20mbar <b>METAN</b>  II2H3+ II2H3B/P  SUPPLY PRESSURE G20 17÷25 mbar	G6PL60B G6PL60M	215	Regulovateľný	9	41
	PLG.. SG7PL..	195	Regulovateľný	6	27.2
	G7WG40M G7WG80M SG7WG40M SG7WG80M	230	Regulovateľný	8	Regulovateľný
	G9PL.. SG9PL.. LXG9PL..	225L	Regulovateľný	12	27.2
	G9WG.. SG9WG .. LXG9WG..	255	Regulovateľný	8	Regulovateľný
PLYN G30/G31 28-30/37mbar <b>LPG</b>  II2H3+  SUPPLY PRESSURE G30 25÷35 mbar G31 25÷45 mbar	G6PL60B G6PL60M	145	100	9	25
	PLG.. SG7PL..	135	100	10	22
	G7WG40M G7WG80M SG7WG40M SG7WG80M	150	100	10	24
	G9PL.. SG9PL.. LXG9PL..	150L	90	Otvorená	22
	G9WG.. SG9WG .. LXG9WG..	175	100	10	21
PLYN G30/G31 50mbar <b>LPG</b>  II2H3B/P  SUPPLY PRESSURE G30 42,5÷57,5 mbar G31 42,5÷57,5 mbar	G6PL60B G6PL60M	130	100	9	25
	PLG.. SG7PL..	120	85	10	22
	G7WG40M G7WG80M SG7WG40M SG7WG80M	130	85	10	24
	G9PL.. SG9PL.. LXG9PL..	135L	90	17	22
	G9WG.. SG9WG .. LXG9WG..	150	85	9	21
PLYN G30/G31 30mbar <b>LPG</b>  II2H3B/P  SUPPLY PRESSURE G30 25÷35 mbar G31 25÷35 mbar	G6PL60B G6PL60M	145	100	9	25
	PLG.. SG7PL..	135	100	10	22
	G7WG40M G7WG80M SG7WG40M SG7WG80M	150	100	10	24
	G9PL.. SG9PL.. LXG9PL..	150L	90	Otvorená	22
	G9WG.. SG9WG .. LXG9WG..	175	100	10	21



**BRÜLÖRLER****TR**

		G6PL60B G6PL60M	PLG40B/... PLG40M/... PLG80B/... PLG80M/... SG7PL40B/... SG7PL40M/... SG7PL80B/... SG7PL80M/...	G7WG40M G7WG80M SG7WG40M SG7WG80M	G9PL40B/... G9PL40M/... G9PL80B/... G9PL80M/... SG9PL40M/... SG9PL80M/... LXG9PL40/... LXG9PL80/...	G9WG40M G9WG80M SG9WG40M SG9WG80M LXG9WG40 LXG9WG80
Herbir brülör için nominal güç	KW	8,00	7,00	9,00	9,00	12,00
Herbir brülör için azaltılmış güç	KW	4,00	3,30	3,60	4,00	3,80

Gaz adı	Brülör	Ana jetlerin çapı	By Pass çapı	Ana hava ayarı	Pilot jetlerin çapı
GAZI G20 20mbar <b>METAN GAZI</b>  I12H3+ I12H3B/P  SUPPLY PRESSURE G20 17÷25 mbar	G6PL60B G6PL60M	215	Ayarlanabilir	9	41
	PLG.. SG7PL..	195	Ayarlanabilir	6	27.2
	G7WG40M G7WG80M SG7WG40M SG7WG80M	230	Ayarlanabilir	8	Ayarlanabilir
	G9PL.. SG9PL.. LXG9PL.. G9WG.. SG9WG.. LXG9WG..	225L 255	Ayarlanabilir Ayarlanabilir	12 8	27.2 Ayarlanabilir
GAZI G30/G31 28-30/37mbar <b>LPG</b>  I12H3+  SUPPLY PRESSURE G30 25÷35 mbar G31 25÷45 mbar	G6PL60B G6PL60M	145	100	9	25
	PLG.. SG7PL..	135	100	10	22
	G7WG40M G7WG80M SG7WG40M SG7WG80M	150	100	10	24
	G9PL.. SG9PL.. LXG9PL.. G9WG.. SG9WG.. LXG9WG..	150L 175	90 100	Açılış 10	22 21
PLIN G30/G31 30mbar <b>LPG</b>  I12H3B/P  SUPPLY PRESSURE G30 25÷35 mbar G31 25÷35 mbar	G6PL60B G6PL60M	145	100	9	25
	PLG.. SG7PL..	135	100	10	22
	G7WG40M G7WG80M SG7WG40M SG7WG80M	150	100	10	24
	G9PL.. SG9PL.. LXG9PL.. G9WG.. SG9WG.. LXG9WG..	150L 175	90 100	Açılış 10	22 21



## BURNERS

**UK**

	G6PL60B G6PL60M	PLG40B/... PLG40M/... PLG80B/... PLG80M/... SG7PL40B/... SG7PL40M/... SG7PL80B/... SG7PL80M/...	G7WG40M G7WG80M SG7WG40M SG7WG80M	G9PL40B/... G9PL40M/... G9PL80B/... G9PL80M/... SG9PL40M/... SG9PL80M/... LXG9PL40/... LXG9PL80/...	G9WG40M G9WG80M SG9WG40M SG9WG80M LXG9WG40 LXG9WG80	
Rated output kW	8,00	7,00	9,00	9,00	12,00	
Reduced power kW	4,00	3,30	3,60	4,00	3,80	
Gas name	Burner		Ø Main nozzles	Ø By Pass	Primary air reg.	Ø Pilot nozzles
GAZI G20 20mbar <b>NATURAL GAS</b>  H2H3+  SUPPLY PRESSURE G20 17÷25 mbar	G6PL60B G6PL60M		215	Adjustable	9	41
	PLG.. SG7PL..		195	Adjustable	6	27.2
	G7WG40M G7WG80M SG7WG40M SG7WG80M		230	Adjustable	8	Adjustable
	G9PL.. SG9PL.. LXG9PL..		225L	Adjustable	12	27.2
	G9WG.. SG9WG .. LXG9WG..		255	Adjustable	8	Adjustable
GAZI G30/G31 28-30/37mbar <b>LPG</b>  H2H3+  SUPPLY PRESSURE G30 25÷35 mbar G31 25÷45 mbar	G6PL60B G6PL60M		145	100	9	25
	PLG.. SG7PL..		135	100	10	22
	G7WG40M G7WG80M SG7WG40M SG7WG80M		150	100	10	24
	G9PL.. SG9PL.. LXG9PL..		150L	90	Opened	22
	G9WG.. SG9WG .. LXG9WG..		175	100	10	21



## AR

## البلدان العربية حوارج

G9WG40M G9WG80M SG9WG40M SG9WG80M LXG9WG40 LXG9WG80	G9PL40B/... G9PL40M/... G9PL80B/... G9PL80M/... SG9PL40M/... SG9PL80M/... LXG9PL40/... LXG9PL80/...	G7WG40M G7WG80M SG7WG40M SG7WG80M	PLG40B/... PLG40M/... PLG80B/... PLG80M/... SG7PL40B/... SG7PL40M/... SG7PL80B/... SG7PL80M/...	G6PL60B G6PL60M	
12,00	9,00	9,00	7,00	8,00	القدرة الاسمية لكل حارق كيلواط
3,80	4,00	3,60	3,30	4,00	القدرة المخفضة لكل حارق كيلواط

41	9	قابل للتعديل	215	G6PL60M G6PL60B PLG.. SG7PL..	GAZI G20 20mbar <b>NATURAL GAS</b>  I12H3+  SUPPLY PRESSURE G20 17÷25 mbar
27.2	6	قابل للتعديل	195	G7WG80M G7WG40M SG7WG80M SG7WG40M	
قابل للتعديل	8	قابل للتعديل	230	G9PL.. SG9PL.. LXG9PL..	
27.2	12	قابل للتعديل	225L	G9WG.. SG9WG .. LXG9WG..	
قابل للتعديل	8	قابل للتعديل	255	G6PL60M G6PL60B PLG.. SG7PL..	GAZI G30/G31 28-30/37mbar غاز البترول المسيل  I12H3+  SUPPLY PRESSURE G30 25÷35 mbar G31 25÷45 mbar
25	9	100	145	G7WG80M G7WG40M SG7WG80M SG7WG40M	
22	10	100	135	G9PL.. SG9PL.. LXG9PL..	
24	10	100	150	G9WG.. SG9WG .. LXG9WG..	
22	فتح	90	150L		
21	10	100	175		





G6PL60B

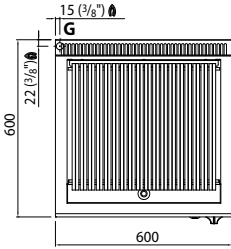
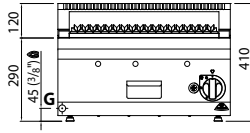

G6PL60M

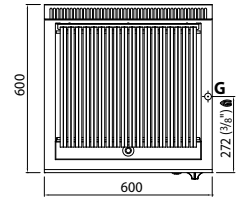
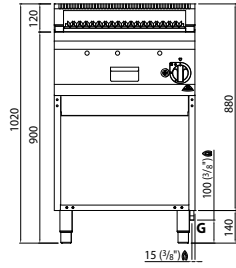

PLG40B

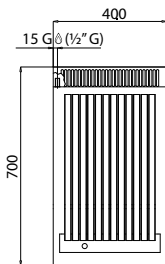
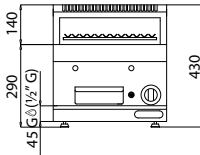

PLG40M

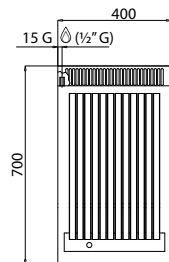
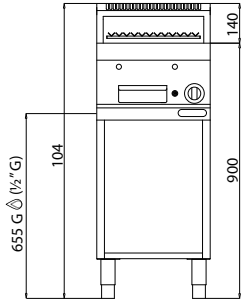



## PLG80B

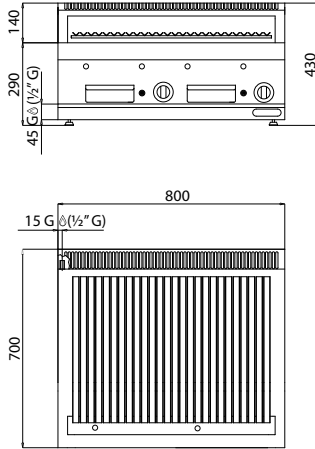

## PLG80M

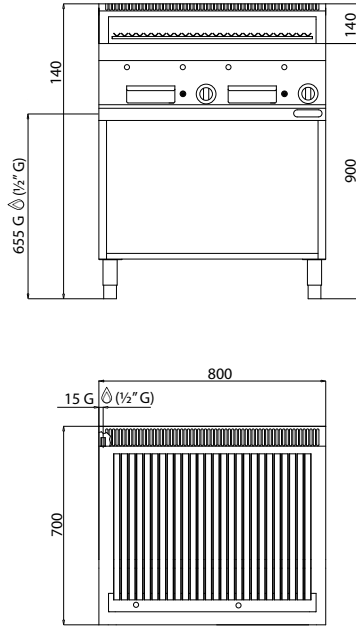

## SG7PL40B

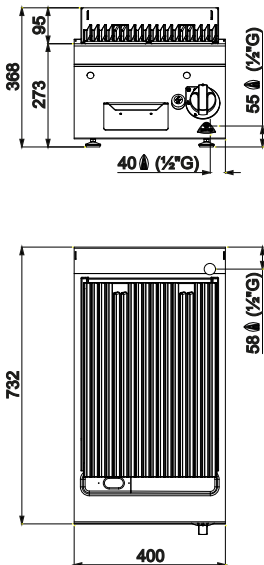

## SG7PL80B

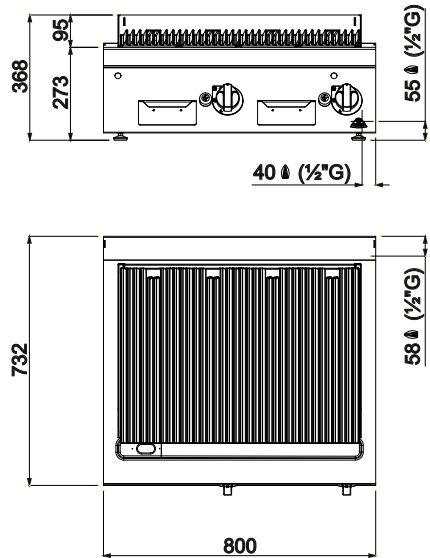



SG7PL40M

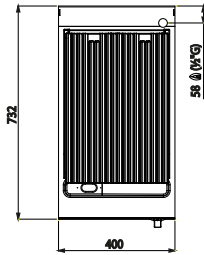
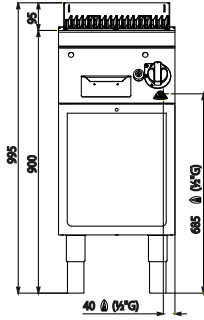

SG7PL80M

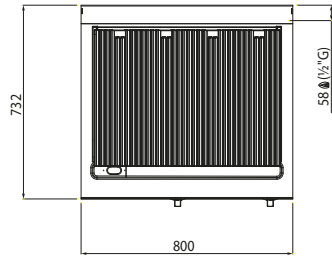
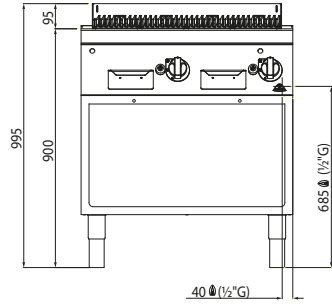

G9PL40B/...

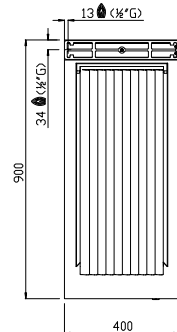
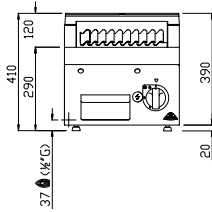

G9PL40M/...

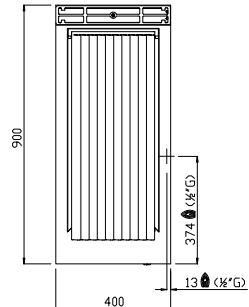
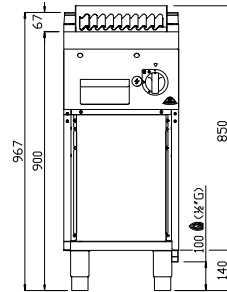



## G9PL80B/...

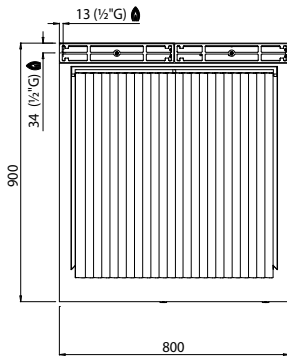
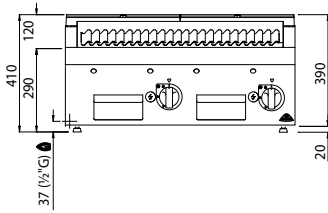

## G9PL80M/...

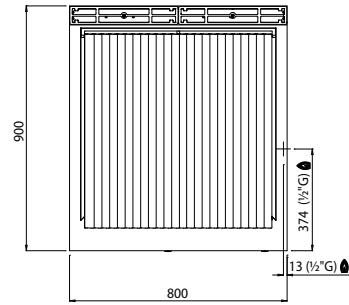
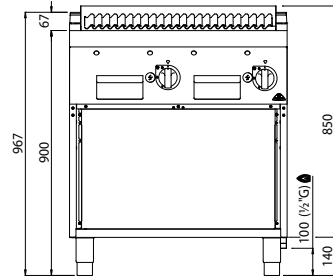

## SG9PL40M/...

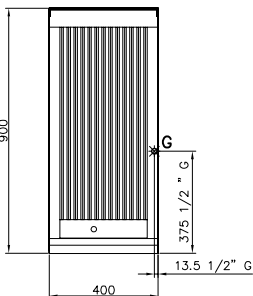
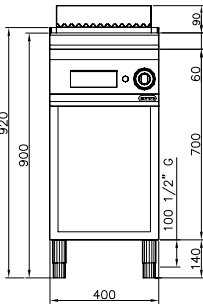

## SG9PL80M/...

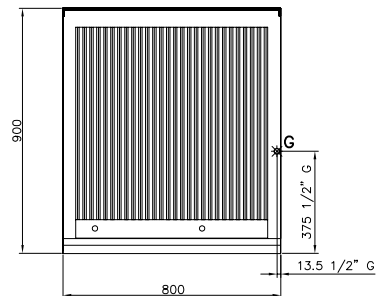
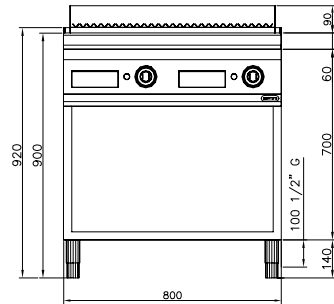



LXG9PL40/...

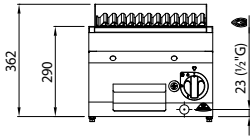

LXG9PL80/...

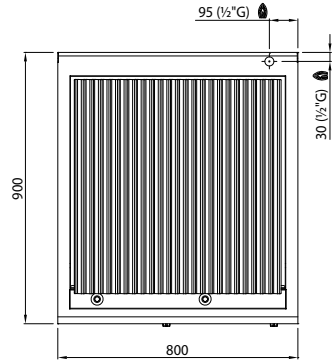
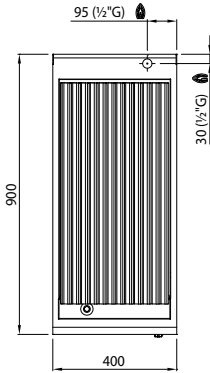
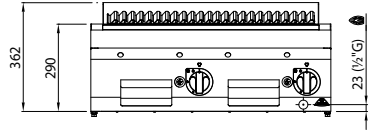

G7WG40M - G7WG40M/22S

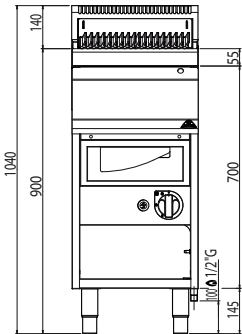

G7WG80M - G7WG80M/22S

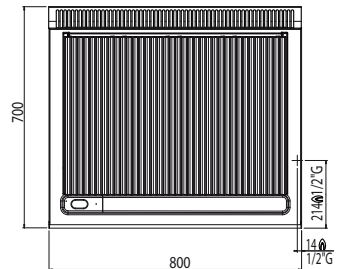
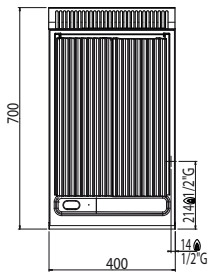
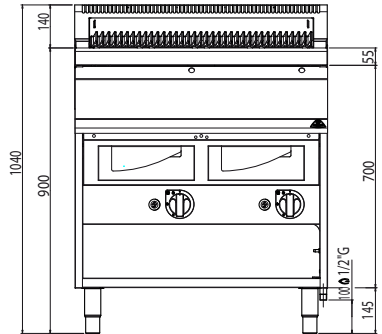





## SG7WG40M

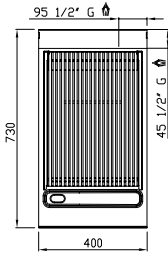
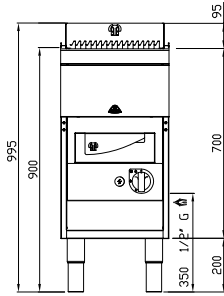

## SG7WG80M

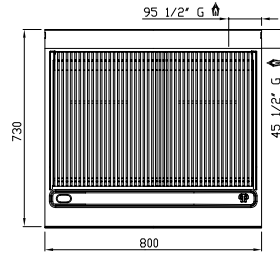
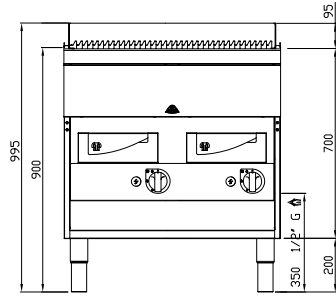

## G9WG40M

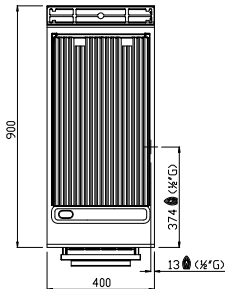
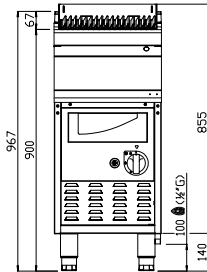

## G9WG80M

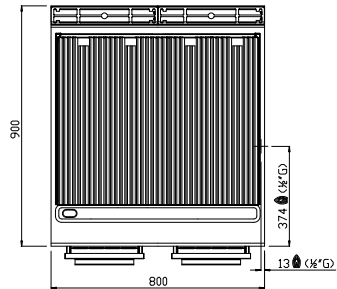
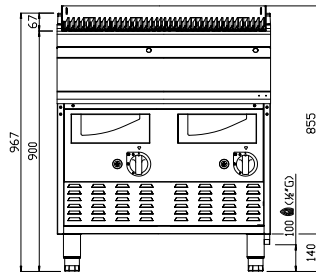



## SG9WG40M

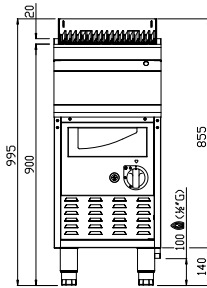

## SG9WG80M

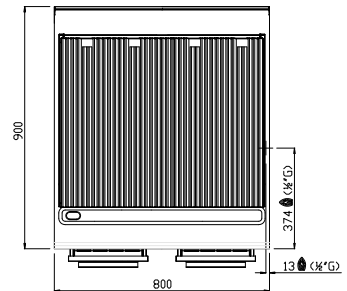
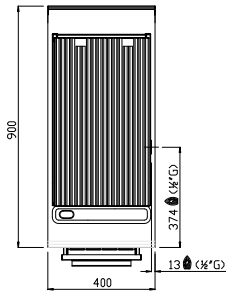
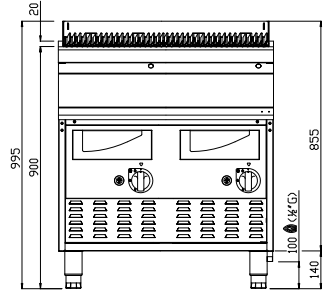

## LXG9WG40

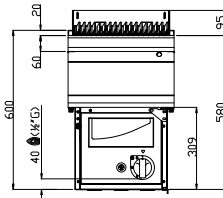

## LXG9WG80

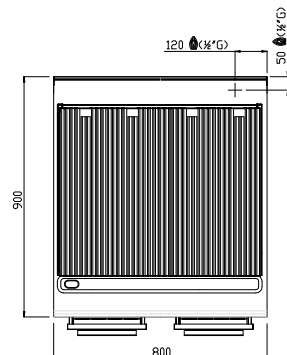
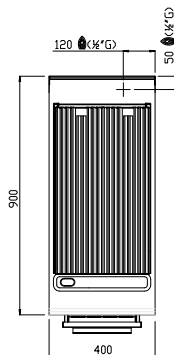
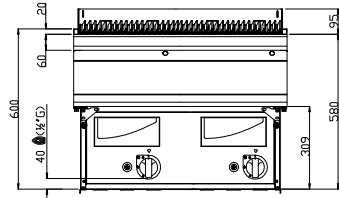



## Manuale d'istruzioni

---

Dimensioni	<b>52</b>
Dati tecnici	<b>53</b>
Istruzioni specifiche	<b>56</b>



## PIETRALAVICA A GAS SERIE 600

Apparecchio tipo	Descrizione	Dim.: (LxPxH) Piano di lavoro (h totale)	Tipo
G6PL60B	Pietralavica a gas da banco	mm 600x600x290 (410)	A1
G6PL60M	Pietralavica a gas con mobile	mm 600x600x900 (1020)	A1

## PIETRALAVICA A GAS SERIE 700

Apparecchio tipo	Descrizione	Dim.: (LxPxH) Piano di lavoro (h totale)	Tipo
PLG40B/...	Pietralavica a gas da banco	mm 400x700x290 (430)	A1
PLG40M/...	Pietralavica a gas con mobile	mm 400x700x900 (1040)	A1
PLG80B/...	Pietralavica a gas da banco	mm 800x700x290 (430)	A1
PLG80M/...	Pietralavica a gas con mobile	mm 800x700x900 (1040)	A1
SG7PL40B/...	Pietralavica a gas da banco	mm 400x730x290 (368)	A1
SG7PL40M/...	Pietralavica a gas con mobile	mm 400x730x900 (995)	A1
SG7PL80B/...	Pietralavica a gas da banco	mm 800x730x290 (368)	A1
SG7PL80M/...	Pietralavica a gas con mobile	mm 800x730x900 (995)	A1

## PIETRALAVICA A GAS SERIE 900

Apparecchio tipo	Descrizione	Dim.: (LxPxH) Piano di lavoro (h totale)	Tipo
G9PL40B/...	Pietralavica a gas da banco	mm 400x900x290 (455)	A1
G9PL40M/...	Pietralavica a gas con mobile	mm 400x900x900 (1065)	A1
G9PL80B/...	Pietralavica a gas da banco	mm 800x900x290 (455)	A1
G9PL80M/...	Pietralavica a gas con mobile	mm 800x900x900 (1065)	A1
SG9PL40M/...	Pietralavica a gas con mobile	mm 400x900x900 (1065)	A1
SG9PL80M/...	Pietralavica a gas con mobile	mm 800x900x900 (1065)	A1
LXG9PL40/...	Pietralavica a gas da banco	mm 400x900x290 (455)	A1
LXG9PL80/...	Pietralavica a gas da banco	mm 800x900x290 (455)	A1

## WATER GRILL A GAS SERIE 700

Apparecchio tipo	Descrizione	Dim.: (LxPxH) Piano di lavoro (h totale)	Tipo
G7WG40M	Water grill a gas con mobile	mm 400x700x900 (995)	A1
G7WG40M/22S	Water grill a gas con mobile	mm 400x700x900 (995)	A1
G7WG80M	Water grill a gas con mobile	mm 800x700x900(995)	A1
G7WG80M/22S	Water grill a gas con mobile	mm 800x700x900(995)	A1
SG7WG40M	Water grill a gas con mobile	mm 400x730x900 (995)	A1
SG7WG40M/22S	Water grill a gas con mobile	mm 400x730x900 (995)	A1
SG7WG80M	Water grill a gas con mobile	mm 800x730x900(995)	A1
SG7WG80M/22S	Water grill a gas con mobile	mm 800x730x900(995)	A1

## WATER GRILL A GAS SERIE 900

Apparecchio tipo	Descrizione	Dim.: (LxPxH) Piano di lavoro (h totale)	Tipo
G9WG40M	Water grill a gas con mobile	mm 400x900x900 (995)	A1
G9WG80M	Water grill a gas con mobile	mm 800x900x900 (995)	A1
SG9WG40M	Water grill a gas con mobile	mm 400x900x900(995)	A1
SG9WG80M	Water grill a gas con mobile	mm 800x900x900(995)	A1
LXG9WG40	Water grill a gas con mobile	mm 400x900x290 (675)	A1
LXG9WG80	Water grill a gas con mobile	mm 800x900x290(675)	A1

**PIETRALAVICA A GAS - SERIE 600**
**DATI TECNICI**

MODELLO	Potenza nominale	Bruciatori	Tipo	Consumo G30/31	Consumo G20	Consumo G25	Consumo G25,1	Consumo G27	Consumo G2,350	Consumo G110	Consumo G120	Consumo G150,1	Aria primaria combustione
	kW												kg/h
G6PL60B - G6PL60M	8,00	1	A1	0,6	0,9	1,0	1,0	1,0	1,2	2,1	1,8	1,5	16

**PIETRALAVICA A GAS - SERIE 700**
**DATI TECNICI**

MODELLO	Potenza nominale	Bruciatori	Tipo	Consumo G30/31	Consumo G20	Consumo G25	Consumo G25,1	Consumo G27	Consumo G2,350	Consumo G110	Consumo G120	Consumo G150,1	Aria primaria combustione
	kW												kg/h
PLG40B/... - PLG40M/...	7	1	A1	0,6	0,7	0,9	0,9	0,9	1,0	1,8	1,6	1,3	14
PLG80B/... - PLG80M/...	14	2	A1	1,1	1,5	1,7	1,7	1,8	2	3,6	3,2	2,6	28
SG7PL40B/... - SG7PL40M/...	7	1	A1	0,6	0,7	0,9	0,9	0,9	1,0	1,8	1,6	1,3	14
SG7PL80B/... - SG7PL80M/...	14	2	A1	1,1	1,5	1,7	1,7	1,8	2,0	3,6	3,2	2,6	28

**PIETRALAVICA A GAS - SERIE 900**
**DATI TECNICI**

MODELLO	Potenza nominale	Bruciatori	Tipo	Consumo G30/31	Consumo G20	Consumo G25	Consumo G25,1	Consumo G27	Consumo G2,350	Consumo G110	Consumo G120	Consumo G150,1	Aria primaria combustione
	kW												kg/h
G9PL40B/... - G9PL40M/...	9,0	1	A1	0,7	1,0	1,1	1,1	1,2	1,3	1,9	2	1,4	18,0
G9PL80B/... - G9PL80M/...	18,0	2	A1	1,4	1,9	2,2	2,2	2,3	2,7	3,9	3,9	2,8	36,0
SG9PL40M/...	9,0	1	A1	0,7	1,0	1,1	1,1	1,2	1,3	1,9	2	1,4	18,0
SG9PL80M/...	18,0	2	A1	1,4	1,9	2,2	2,2	2,3	2,7	3,9	3,9	2,8	36,0
LXG9PL40/...	9,0	1	A1	0,7	1,0	1,1	1,1	1,2	1,3	1,9	2	1,4	18,0
LXG9PL80/...	18,0	2	A1	1,4	1,9	2,2	2,2	2,3	2,7	3,9	3,9	2,8	36,0



## WATER GRILLA GAS - SERIE 700

## DATI TECNICI

MODELLO	Potenza nominale	Bruciatori	Tipo	Consumo G30/31	Consumo G20	Consumo G25	Consumo G25,1	Consumo G27	Consumo G2,350	Consumo G110	Consumo G120	Consumo G150,1	Aria primaria combustione
	kW												
G7WG40M	9,00	1	A1	0,71	0,95	1,1	1,11	1,16	1,32	-	-	-	18
G7WG40M/2Z5	9,00	1	A1	-	-	-	-	-	-	2,32	2,07	1,67	18
G7WG80M	18,00	2	A1	1,42	1,9	2,2	2,21	2,32	2,65	-	-	-	36
G7WG80M/2Z5	18,00	2	A1	-	-	-	-	-	-	4,65	4,13	3,34	36
SG7WG40M	9,00	1	A1	0,71	0,95	1,1	1,11	1,16	1,32	-	-	-	18
SG7WG40M/2Z5	9,00	1	A1	-	-	-	-	-	-	2,32	2,07	1,67	18
SG7WG80M	18,00	2	A1	1,42	1,9	2,2	2,21	2,32	2,65	-	-	-	36
SG7WG80M/2Z5	18,00	2	A1	-	-	-	-	-	-	4,65	4,13	3,34	36

## WATER GRILLA GAS - SERIE 900

## DATI TECNICI

MODELLO	Potenza nominale	Bruciatori	Tipo	Consumo G30/31	Consumo G20	Consumo G25	Consumo G25,1	Consumo G27	Consumo G2,350	Consumo G110	Consumo G120	Consumo G150,1	Aria primaria combustione
	kW												
G9WG40M	12,00	1	A1	0,94	1,27	1,48	1,47	1,55	1,76	3	2,76	2,14	24
G9WG80M	24,00	2	A1	1,88	2,54	2,96	2,94	3,10	3,52	6	5,51	4,27	48
SG9WG40M	12,00	1	A1	0,94	1,27	1,48	1,47	1,55	1,76	3	2,75	2,14	24
SG9WG80M	24,00	2	A1	1,88	2,54	2,96	2,94	3,10	3,52	6	5,51	4,27	48
LXG9WG40	12,00	1	A1	0,94	1,27	1,48	1,47	1,55	1,76	3	2,75	2,14	24
LXG9WG80	24,00	2	A1	1,88	2,54	2,96	2,94	3,10	3,52	6	5,51	4,27	48



Gli apparecchi sono conformi ai seguenti regolamenti, direttive e norme europee:

Reg. 1935/2004/CE	Regolamento riguardante i materiali e gli oggetti destinati a venire a contatto con i prodotti alimentari
Reg. 2016/426/UE	Regolamento apparecchi a Gas
EN 203-1	Norma Generale sulla sicurezza degli apparecchi GAS d'uso domestico e similare
EN 203-3	Norma sui materiali e parti in contatto con alimenti e altri aspetti sanitari
EN 203-2-10	Norma Particolare per WATER-GRILL, PIETRALAVICA a gas per cottura multiuso per uso collettivo

### Caratteristiche degli apparecchi

La targhetta caratteristiche si trova sulla parte frontale dell'apparecchio e contiene tutti i dati necessari all'allacciamento.

NAME:	
MANUFACTURER'S ADDRESS:	
TYPE/MOD: .....	Serial: .....
kW: .....	TYPE: A1
Cert: 51.....	HZ: 50/60
	kW: .....
	V: .....
	JPX: .....
	EPH CE E
	0051.....
	Made in Italy

IT

### INFORMAZIONE AGLI UTENTI DI APPARECCHIATURE PROFESSIONALI



#### Ai sensi dell'art. 24 del Decreto Legislativo 14 marzo 2014, n. 49

#### "Attuazione della Direttiva 2012/19/UE sui rifiuti di apparecchiature elettriche ed elettroniche (RAEE)".

Il simbolo del cassonetto barrato riportato sull'apparecchiatura o sulla sua confezione indica che il prodotto alla fine della propria vita utile deve essere raccolto separatamente dagli altri rifiuti per permetterne un adeguato trattamento e riciclo.

In particolare, la raccolta differenziata della presente apparecchiatura professionale giunta a fine vita è organizzata e gestita:

- direttamente dall'utente, nel caso in cui l'apparecchiatura sia stata immessa sul mercato prima del 31 dicembre 2010 e l'utente stesso decida di eliminarla senza sostituirla con una apparecchiatura nuova equivalente ed adibita alle stesse funzioni;
- dal produttore, inteso come il soggetto che ha per primo introdotto e commercializzato in Italia o rivende in Italia col proprio marchio l'apparecchiatura nuova che ha sostituito la precedente, nel caso in cui, contestualmente alla decisione di disfarsi dell'apparecchiatura a fine vita immessa sul mercato prima del 31 dicembre 2010, l'utente effettui un acquisto di un prodotto di tipo equivalente ed adibito alle stesse funzioni. In tale ultimo caso l'utente potrà richiedere al produttore il ritiro della presente apparecchiatura entro e non oltre 15 giorni naturali consecutivi dalla consegna della suddetta apparecchiatura nuova;
- dal produttore, inteso come il soggetto che ha per primo introdotto e commercializzato in Italia o rivende in Italia col proprio marchio l'apparecchiatura nel caso in cui l'apparecchiatura sia stata immessa sul mercato dopo il 31 dicembre 2010.

L'adeguata raccolta differenziata per l'avvio successivo dell'apparecchiatura dismessa al riciclaggio, al trattamento e allo smaltimento ambientalmente compatibile, contribuisce ad evitare possibili effetti negativi sull'ambiente e sulla salute e favorisce il reimpiego e/o riciclo dei materiali di cui è composta l'apparecchiatura.

Lo smaltimento abusivo del prodotto da parte dell'utente comporta l'applicazione delle sanzioni di cui alla corrente normativa di legge.

**BERTO'S S.P.A. ha scelto di aderire a Consorzio ReMedia, un primario Sistema Collettivo che garantisce ai consumatori il corretto trattamento e recupero dei RAEE e la promozione di politiche orientate alla tutela ambientale.**



## ISTRUZIONI SPECIFICHE

### ATTENZIONE!

Le figure richiamate nel presente capitolo sono situate nelle pagine iniziali del presente manuale.

### DESCRIZIONE APPARECCHIO

Robusta struttura in acciaio, con 4 piedini regolabili in altezza. Rivestimento esterno in acciaio AISI-304. Il riscaldamento avviene tramite bruciatori in acciaio AISI-304 di forma tubolare, resistenti a sollecitazioni d'origine termica o meccanica. La regolazione della temperatura è possibile tramite rubinetti e dispositivi di sicurezza.

### PREDISPOSIZIONE

#### Luogo di installazione

Si consiglia di sistemare l'apparecchio in un locale ben ventilato, possibilmente sotto una cappa aspirante. È possibile montare l'apparecchio in singolo oppure disporlo accanto ad altre apparecchiature. Occorre in ogni caso mantenere una distanza minima di 150 mm per le fiancate laterali e 150 mm per quella posteriore nel caso l'apparecchio venga a trovarsi vicino a pareti in materiale infiammabile. Qualora non fosse possibile osservare dette distanze, predisporre adeguate misure di sicurezza contro eventuali eccessi termici, ad esempio rivestendo le superfici di installazione con mattonelle, oppure installando protezioni antiradiazioni. Collocare gli apparecchi su un tavolo o su un ripiano in materiale non infiammabile. Prima di effettuare l'allacciamento, occorre verificare sulla targhetta tecnica dell'apparecchio se esso è predisposto e idoneo per il tipo di gas disponibile. Nel caso in cui l'apparecchio funzioni con un tipo di gas diverso, consultare il paragrafo "Funzionamento con altri tipi di gas".

#### Disposizioni di legge, regole tecniche e direttive

In previsione del montaggio osservare le seguenti disposizioni:

- norme UNI CIG 8723
- i regolamenti edilizi e disposizioni antincendio locali;
- le norme antinfortunistiche vigenti;
- le disposizioni dell'Ente di erogazione del Gas;
- le disposizioni CEI vigenti;
- disposizioni dei VVF.

### INSTALLAZIONE

Il montaggio, l'installazione e la manutenzione, devono essere eseguiti da imprese autorizzate dal locale Ente per l'erogazione del Gas in conformità alle norme vigenti.

#### Procedure di installazione

Per il corretto livellamento dell'apparecchio, agire sui piedini regolabili in altezza.

#### Allacciamento gas

L'allacciamento al bocchettone da 1/2" G previsto sull'apparecchio può essere fisso oppure staccabile utilizzando un connettore a norma. Usando condutture flessibili, esse dovranno essere in acciaio inossidabile e conformi alla norma. Completato l'allacciamento, verificarne la tenuta usando un apposito spray rivelatore di fughe.

#### Scarico fumi

Gli apparecchi devono essere posti in locali adatti per lo scarico dei prodotti della combustione nel rispetto di quanto prescritto dalle norme d'installazione. Le apparecchiature sono considerate (vedi tabella "DATI TECNICI") come:

##### *Apparecchi a gas tipo "A1"*

Non previsti per essere collegati a un condotto di evacuazione dei prodotti della combustione.

Tali apparecchi devono scaricare i prodotti della combustione in apposite cappe, o dispositivi similari, collegate ad un camino di sicura efficienza oppure direttamente all'esterno.

In mancanza è ammesso l'impiego di un aspiratore d'aria collegato direttamente all'esterno, di portata non minore di quanto richiesto, vedi tabella "DATI TECNICI", maggiorato del ricambio d'aria necessaria per il benessere degli operatori.

### MESSA IN OPERA

#### Operazioni preliminari alla messa in opera

Prima della messa in opera è opportuno togliere il rivestimento adesivo di protezione. In seguito pulire accuratamente la superficie di lavoro e le parti esterne con acqua tiepida e detersivo usando uno straccio umido, poi asciugare con un panno pulito.

#### Messa in funzione

Prima della messa in funzione è opportuno verificare se le caratteristiche dell'apparecchio (categoria e tipo di gas adoperato) corrispondano con la famiglia ed il gruppo di gas disponibili in loco. In caso contrario, provvedere al passaggio alla famiglia di gas richiesta oppure all'adattamento al gruppo di gas richiesto (vedi paragrafo "Funzionamento con altri tipi di gas"). Per la messa in funzione attenersi alle istruzioni per l'uso.

#### Verifica della potenza

Usare gli ugelli per la potenza nominale predisposti sugli apparecchi.





La potenza può essere di due tipi:

- nominale, riportata sulla targhetta dell'apparecchio
- ridotta.

A detti ugelli viene fatto riferimento nella tabella "BRUCIATORI".

Se si desidera un ulteriore controllo della potenza, è possibile effettuarlo a mezzo di un contatore seguendo il cosiddetto "metodo volumetrico".

Di regola, comunque, è sufficiente una verifica del corretto funzionamento degli ugelli.

#### Controllo della pressione di entrata (Fig.1)

La pressione di entrata va misurata con un manometro (risoluzione min. 0,1 mbar). Togliere la vite (A) dalla presa di pressione e collegare il manometro: effettuata la misurazione, riavvitare ermeticamente la vite (A).

**IMPORTANTE:** La verifica della pressione deve essere effettuata con tutte le attrezzature a gas collegate e funzionanti.

#### Controllo della potenza secondo il metodo volumetrico

Con l'ausilio di un contatore del gas e di un cronometro, è possibile misurare il consumo di gas nell'unità di tempo. Questo valore andrà confrontato con il valore **E** così calcolato

$$E = \frac{\text{Potenza bruciatore}}{\text{Potere Calorifico del gas}}$$

È importante che la misurazione della potenza venga effettuata quando l'apparecchio è in stato di inerzia.

Le potenze del bruciatore, nominale e ridotta, calcolate al valore di pressione nominale, si ottengono consultando la tabella "BRUCIATORI". Il valore del potere calorifico del gas, può essere richiesto all'ente locale erogatore del gas.

#### Verifica del funzionamento

Verificare se il tipo di ugelli impiegati, corrisponde a quelli previsti in tabella "BRUCIATORI". Verificare che il riduttore di pressione utilizzato abbia una portata superiore alla somma delle portate di consumo di tutte le attrezzature allacciate. Controllare che la tubazione di adduzione del gas sia adeguata.

#### Controllo della fiamma pilota

Per una regolazione corretta la fiamma deve circondare la termocoppia e deve avere un'immagine perfetta; in caso contrario verificare se l'iniettore è quello giusto per il tipo di gas.

#### Controllo dell'aria primaria (Fig.2)

La regolazione avviene mediante il tubo venturi regolando la quota "X" riportata nella tabella "BRUCIATORI" e verificando l'aspetto della fiamma che deve risultare omogenea, ben aerata e non rumorosa.

#### Regolazione del minimo (Fig.3)

La vite del minimo (B) va regolata, dopo aver tolto il cruscotto:

- in caso di funzionamento a GPL va avvitata a fondo;
  - in caso di funzionamento a metano:
- 1- Individuare la manopola del corrispondente rubinetto.
  - 2- Accendere il bruciatore e portarlo in posizione di

minimo

- 3- Regolare la portata del minimo agendo sulla vite B, svitando si aumenta ed avvitando si diminuisce la portata.
- 4- Raggiunta la fiamma che si ritiene adatta per la funzione al minimo, verificare che essa corrisponda alla portata al minimo indicata nella tabella bruciatori.
- 5- Se la potenza risultasse inferiore alla tabella, svitare ancora la vite del minimo e ripetere il controllo.
- 6- Se la potenza risultasse superiore al valore della tabella, avvitare la vite del minimo e ripetere il controllo.

#### Controllo funzioni

- Mettere in funzione l'apparecchio.
- Verificare la tenuta dei tubi del gas;
- Controllare la fiamma del bruciatore, anche al minimo.

#### Avvertenze per l'installatore

- Spiegare e dimostrare all'utente il funzionamento e l'uso della macchina secondo le istruzioni e consegnargli il libretto di istruzioni.
- Informare l'operatore che qualsiasi lavoro di ristrutturazione o modifica edilizia che possa danneggiare l'alimentazione di aria per la combustione rendono necessario procedere a nuova verifica delle funzioni dell'apparecchio.

#### Funzionamento con altri tipi di gas

Per passare ad un altro tipo di gas, per esempio dal gas metano al gas liquido, è richiesto l'impiego degli ugelli adatti per il bruciatore secondo la tabella bruciatori.

Gli ugelli dei bruciatori per diversi tipi di gas, contrassegnati con il relativo diametro in centesimi di mm, si trovano in una busta fornita insieme all'apparecchio.

Al termine della trasformazione o adattamento eseguire la verifica delle funzioni dell'apparecchio come descritto al paragrafo "Controllo funzioni".

#### Sostituzione ugelli dei bruciatori

Togliere il cruscotto svitando le viti a vista situate sul bordo inferiore o sul fronte, quindi togliere gli ugelli che sono a vista e sostituirli con quelli adatti, secondo la tabella "BRUCIATORI".

#### Regolazione della fiamma pilota per i modelli con pie-tralavica s. 600 (Fig. 4.1)

La fiamma pilota è ad ugelli e aria fissa. L'unica operazione richiesta è la sostituzione degli ugelli secondo il tipo di gas agendo nel modo seguente:

- smontare il cruscotto svitando le viti di fissaggio (dove necessario).
- Svitare il dado premi bicono (n. C) e recuperare il bicono e l'ugello pilota (n. D).
- Sostituire l'ugello pilota con quello appropriato consultando la tabella "BRUCIATORI".
- Eseguita la sostituzione dell'ugello pilota riavvitare il dado prembicono (n°C) con il relativo bicono.

#### Regolazione della fiamma pilota per i modelli con pie-tralavica s. 700/900 (Fig. 5.1)

La fiamma pilota è ad ugelli e aria fissa. L'unica operazione richiesta è la sostituzione degli ugelli secondo il tipo di gas agendo nel modo seguente:



- Svitare il dado premi bicono (n. 4) e l'ugello pilota (n. 9).
- Sostituire l'ugello pilota con quello appropriato consultando la tabella "BRUCIATORI".
- Eseguire la sostituzione dell'ugello pilota riavvitare il dado premibicono (n. 4).

### Regolazione della fiamma pilota per i modelli water grill (Fig. 4.2)

- L'unica operazione richiesta è la regolazione della fiamma:
- smontare il cruscotto svitando le viti di fissaggio (dove necessario).
  - Regolare in base al gas disponibile la vite di regolazione (E).
- In caso di funzionamento a GPL la vite va avvitata a fondo.

### SISTEMI DI SICUREZZA DELL'APPARECCHIATURA

Il rubinetto con termocoppia consente di interrompere il flusso di gas al bruciatore principale in caso si spegnesse la fiamma pilota.

Per ripristinare il funzionamento occorrerà ripetere le operazioni relative all'accensione del dispositivo pilota.

## MANUTENZIONE

La costruzione delle apparecchiature è eseguita in modo tale che sono necessari pochi lavori di manutenzione. Ciononostante raccomandiamo all'utente di far sottoscrivere un contratto di assistenza per controllare le apparecchiature almeno una volta all'anno da personale specializzato del ns. servizio assistenza, oppure da un tecnico specializzato.

### MANUTENZIONE GRUPPO DI ACCENSIONE E INTERACCENSIONE

(Fig. 5.1) Modelli : LXG9PL40 – LXG9PL80 – SG9PL40M – SG9PL80M – SG7PL40B – SG7PL40M – SG7PL80B – SG7PL80M – G9PL40B – G9PL40M – G9PL80B – G9PL80M – PLG40B – PLG80B – PLG40M – PLG80M

Controllare periodicamente (ogni 6-12 mesi) il gruppo di accensione con uso intensivo dell'attrezzatura.

Vedere i pezzi di ricambio nell'esplosivo (Fig. 5.1)

- 1) Pilota. 2) Bicono per tubo pilota. 4) Raccordo per tubo. 6) Cavo di accensione. 7) Termocoppia. 8) Candeletta di accensione. 9) Ugello.

(Fig. 5.2) Modelli: G6PL60B – G6PL60M

Controllare periodicamente (ogni 6-12 mesi) il gruppo di accensione con uso intensivo dell'attrezzatura.

Vedere i pezzi di ricambio nell'esplosivo (Fig. 5.2)

- 1) Pilota. 2) Guarnizione per pilota. 3) Bicono per tubo pilota. 4) Raccordo per tubo. 5) Tubo pilota. 6) Cavo di accensione. 7) Termocoppia. 8) Candeletta di accensione.

(Fig. 6) Modelli : G7WG40M – G7WG80M – G7WG40M/22S – G7WG80M/22S – SG7WG40M – SG7WG80M – SG7WG40M/22S – SG7WG80M/22S – SG9WG40M – SG9WG80M – LXG9WG40 – LXG9WG80

Per un corretto funzionamento, controllare periodicamente (ogni 1-2 mesi) il gruppo di accensione ed il sistema di interaccensione.

1. Togliere le griglie e le lamiere di protezione dei bruciatori.
2. Pulire con una spazzola metallica la testina del pilota (VEDI PARTICOLARE A)

3. Pulire con una spazzola metallica la fessura dell'interaccensione (VEDI PARTICOLARE B) avendo cura di soffiare via l'eventuale polvere di fuliggine.
4. Controllare la corretta accensione del bruciatore completo.

### ISTRUZIONI DI VERIFICA E CONTROLLO

1. Togliere la pietra lavica e verificare che la testatina del pilota sia in buono stato. (Controllo visivo a pilota spento e acceso)
2. Successivamente togliere il cruscotto, accendere il pilota e, con un apposito spray rilevatore fughe, verificare che non ci siano perdite dai raccordi. Anche se non sono presenti perdite, controllare con chiave idonea il corretto serraggio dei vari raccordi.
3. Nel caso ci siano perdite sostituire i pezzi per ripristinare la macchina. Attenzione, inserire pasta sigillante tra raccordo e bicono.

### SOSTITUZIONE DEI COMPONENTI (PARTI DI RICAMBIO)

**USARE ESCLUSIVAMENTE RICAMBI ORIGINALI FORNITI DAL COSTRUTTORE. La sostituzione di pezzi va eseguita ad opera di personale autorizzato!**

Per alcuni modelli è sufficiente togliere il cruscotto svitando le viti a vista situate sul bordo inferiore o sul fronte per accedere alle parti da sostituire, per altri è sufficiente aprire sportello inferiore.

**ATTENZIONE: prima di togliere il cruscotto e di sostituire i componenti nei modelli G7WG40M – G7WG80M – G7WG40M/22S – G7WG80M/22S – SG7WG40M – SG7WG80M – SG7WG40M/22S – SG7WG80M/22S – SG9WG40M – SG9WG80M – LXG9WG40 – LXG9WG80 svuotare il cassetto dell'acqua.**

**Rubinetto gas:** Tutti i raccordi sono a vista. Con chiavi adatte, svitare i raccordi di entrata gas, uscita gas, pilota e termocoppia.

**Bruciatore:** Il bruciatore è fissato con viti bene in vista e con un dado alla rampa. Svitarli, sostituirlo e riavvitare solidamente.

**Termocoppia-Candela di accensione:** Per facilitare la sostituzione di questi due componenti, è bene svitare le due viti che fissano il supporto pilota. Procedere alla sostituzione svitando le viti di serraggio.

Completata la sostituzione, rimontare nell'ordine corretto il cruscotto e le relative parti.

### AVVERTENZA

**Dopo aver eseguito la sostituzione di parti di alimentazione del gas è necessario eseguire una verifica della tenuta e delle funzioni dei vari elementi.**

## ISTRUZIONI PER L'USO

### MESSA IN ESERCIZIO

L'apparecchio è destinato all'uso professionale e deve es-



sere utilizzato da personale qualificato.

Si raccomanda all'utente di verificare che l'installazione dell'apparecchio sia stata fatta in modo idoneo. Il costruttore non risponde dei danni derivanti da cattiva installazione, imperfetta manutenzione, imperizia d'uso.

Prima di mettere in funzione l'apparecchio LEGGERE ATTENTAMENTE LE ISTRUZIONI PER L'USO CONTENUTE NEL PRESENTE OPUSCOLO, con particolare attenzione alle norme relative ai dispositivi di sicurezza. Chiudere sempre i rubinetti di alimentazione gas alla fine dell'utilizzazione soprattutto durante le operazioni di manutenzione e riparazione. Seguire attentamente le norme di cottura, almeno nel primo periodo d'uso, fino a che la pratica e l'esperienza non vi consentano di scegliere personalmente tempi e temperature.

**AVVERTENZA: tra una cottura e l'altra pulire bene la griglia in maniera da evitare formazioni di cibo e grasso che potrebbero infiammarsi. La pulizia sistematica della griglia garantisce il corretto funzionamento e la sicurezza nell'utilizzo dell'apparecchio.**

**Modelli : LXG9PL40 - LXG9PL80 - SG9PL40M - SG9PL80M - SG7PL40B - SG7PL40M - SG7PL80B - SG7PL80M - G9PL40B - G9PL40M - G9PL80B - G9PL80M - PLG40B - PLG80B - PLG40M - PLG80M - G6PL60B - G6PL60M**

Prima di utilizzare l'apparecchio è necessario posizionare la pietra lavica sull'apposito supporto, che si trova tra il bruciatore e la griglia di cottura, facendo attenzione a distribuirla in maniera uniforme. Utilizzare esclusivamente roccia lavica nella quantità di 7 kg circa per il modulo singolo e 14 kg per il modulo doppio.

**AVVERTENZA:** periodicamente pulire il bruciatore per rimuovere eventuale polvere proveniente dalla pietra lavica o dai residui della cottura.

## ACCENSIONE

I bruciatori sono alimentati da un rubinetto con termocoppia. **Le attrezzature G7WG40M - G7WG80M - G7WG40M/22S - G7WG80M/22S - SG7WG40M - SG7WG80M - SG7WG40M/22S - SG7WG80M/22S - SG9WG40M - SG9WG80M - LXG9WG40 - LXG9WG80 non devono mai funzionare a secco. Quindi versare 5/6 cm di acqua in ciascun cassetto raccolta grassi più volte al giorno per facilitare la pulizia e migliorare la cottura.**

### Accensione del bruciatore pilota

Premere e ruotare in senso orario la manopola fino alla posizione (★) (PILOT).

In questa posizione tenendo premuta la manopola premere ripetutamente il pulsante del piezoelettrico fino all'accensione della fiamma pilota.

Rilasciare la manopola dopo 5 secondi. Ripetere l'operazione se la fiamma pilota si dovesse spegnere.

### Accensione dei bruciatori principali e regolazione della temperatura

Per accendere i bruciatori principali ruotare la manopola del termostato posizionata sul cruscotto, fino al valore di temperatura desiderata.

Per lo spegnimento del bruciatore principale ruotare la manopola verso destra fino alla posizione (★).

Per spegnere la fiamma pilota portare la manopola alla posizione (●).

## SPEGNIMENTO

### Spegnimento in caso di guasto

In caso di guasto scollegare l'alimentazione del gas dell'apparecchio.

### Comportamento in caso di guasto e di prolungata interruzione di funzionamento.

Qualora non si utilizzasse l'apparecchio per un periodo prolungato pulire a fondo e chiudere gas. In caso di cattivo funzionamento o guasto, chiudere l'alimentazione gas e scollegare l'apparecchio dalla rete. Avvisare il servizio assistenza.

## CURA DELL'APPARECCHIO

### ATTENZIONE!

- Prima della pulizia spegnere e lasciare raffreddare l'apparecchiatura.

La scrupolosa pulizia giornaliera dell'apparecchio ne garantisce il perfetto funzionamento e la lunga durata.

Le superfici in acciaio vanno pulite con liquido per piatti diluito in acqua molto calda adoperando uno straccio morbido; per lo sporco più resistente usare alcool etilico, acetone o altro solvente non alogenato;

**non usare detersivi in polvere abrasivi o sostanze corrosive come acido cloridrico / muriatico o solforico. L'uso di acidi può compromettere la funzionalità e la sicurezza dell'apparecchio.**

Non adoperare spazzole, pagliette o dischetti abrasivi realizzati con altri metalli o leghe che potrebbero provocare macchie di ruggine per contaminazione.

Per lo stesso motivo evitare il contatto con oggetti in ferro. Attenzione a pagliette o spazzole in acciaio inossidabile che, pur non contaminando le superfici, ne possono causare graffiature dannose.

Se lo sporco è accentuato, non usare assolutamente carta vetrata o smerigliata; raccomandiamo in alternativa l'uso di spugne sintetiche (es. spugna Scotchbrite).

Da escludere anche l'uso di sostanze per pulire l'argento e porre attenzione ai vapori di acido cloridrico o solforico provenienti ad esempio dal lavaggio dei pavimenti.

### AVVERTENZE PER L'INSTALLATORE AUTORIZZATO ANOMALIE

*Termocoppia:*

Non resta accesa la fiamma pilota:

- Sostituire la termocoppia.

### ACCENSIONE PIEZOELETTRICA

*Non si vede la scintilla:*

Verificare visivamente il buono stato del piezo (non deve essere sporco di olio) ed il cavetto non deve essere tagliato o spellato. Accertarsi inoltre che sia collegato alla carrozzeria tramite il cavetto e/o a contatto su cruscotto. Verificato il buono stato del piezoelettrico e del cavetto sostituire la candelella.

**CERTIFICATO DI GARANZIA**

DITTA: \_\_\_\_\_

VIA: \_\_\_\_\_

CAP: \_\_\_\_\_ LOCALITÀ: \_\_\_\_\_

PROVINCIA: \_\_\_\_\_ DATA DI INSTALLAZIONE: \_\_\_\_\_

**MODELLO** \_\_\_\_\_**MATRICOLA** \_\_\_\_\_**AVVERTENZA**

Il costruttore declina ogni responsabilità per le possibili inesattezze contenute nel presente opuscolo imputabili ad errori di trascrizione o stampa si riserva inoltre il diritto di apportare al prodotto quelle modifiche che ritiene utili o necessarie, senza pregiudicarne le caratteristiche essenziali. Il costruttore declina ogni e qualsiasi responsabilità qualora non venissero strettamente osservate le norme contenute in questo manuale. Il costruttore declina ogni responsabilità per danni diretti e indiretti causati da errata installazione, manomissioni, cattiva manutenzione, imperizia nell'uso.



## Operating instructions

---

Dimensions	<b>62</b>
Technical data	<b>63</b>
Specific instructions	<b>66</b>

---



## GAS LAVA STONE CHARGRILL - SERIES 600

Model	Description	Dim.: (LxWxH) of work surface (total H)	Type
G6PL60B	Free standing gas lava stone chargrill	mm 600x600x290 (410)	A1
G6PL60M	Gas water chargrill with cabinet	mm 600x600x900 (1020)	A1

## GAS LAVA STONE CHARGRILL - SERIES 700

Model	Description	Dim.: (LxWxH) of work surface (total H)	Type
PLG40B/...	Free standing gas lava stone chargrill	mm 400x700x290 (430)	A1
PLG40M/...	Gas water chargrill with cabinet	mm 400x700x900 (1040)	A1
PLG80B/...	Free standing gas lava stone chargrill	mm 800x700x290 (430)	A1
PLG80M/...	Gas water chargrill with cabinet	mm 800x700x900 (1040)	A1
SG7PL40B/...	Free standing gas lava stone chargrill	mm 400x730x290 (368)	A1
SG7PL40M/...	Gas water chargrill with cabinet	mm 400x730x900 (995)	A1
SG7PL80B/...	Free standing gas lava stone chargrill	mm 800x730x290 (368)	A1
SG7PL80M/...	Gas water chargrill with cabinet	mm 800x730x900 (995)	A1

## GAS LAVA STONE CHARGRILL - SERIES 900

Model	Description	Dim.: (LxWxH) of work surface (total H)	Type
G9PL40B/...	Free standing gas lava stone chargrill	mm 400x900x290 (455)	A1
G9PL40M/...	Gas water chargrill with cabinet	mm 400x900x900 (1065)	A1
G9PL80B/...	Free standing gas lava stone chargrill	mm 800x900x290 (455)	A1
G9PL80M/...	Gas water chargrill with cabinet	mm 800x900x900 (1065)	A1
SG9PL40M/...	Gas water chargrill with cabinet	mm 400x900x900 (1065)	A1
SG9PL80M/...	Gas water chargrill with cabinet	mm 800x900x900 (1065)	A1
LXG9PL40/...	Free standing gas lava stone chargrill	mm 400x900x290 (455)	A1
LXG9PL80/...	Free standing gas lava stone chargrill	mm 800x900x290 (455)	A1

## GAS WATER CHARGRILL - SERIES 700

Model	Description	Dim.: (LxWxH) of work surface (total H)	Type
G7WG40M	Gas water chargrill with cabinet	mm 400x700x900 (995)	A1
G7WG40M/22S	Gas water chargrill with cabinet	mm 400x700x900 (995)	A1
G7WG80M	Gas water chargrill with cabinet	mm 800x700x900(995)	A1
G7WG80M/22S	Gas water chargrill with cabinet	mm 800x700x900(995)	A1
SG7WG40M	Gas water chargrill with cabinet	mm 400x730x900 (995)	A1
SG7WG40M/22S	Gas water chargrill with cabinet	mm 400x730x900 (995)	A1
SG7WG80M	Gas water chargrill with cabinet	mm 800x730x900(995)	A1
SG7WG80M/22S	Gas water chargrill with cabinet	mm 800x730x900(995)	A1

## GAS WATER CHARGRILL - SERIES 900

Model	Description	Dim.: (LxWxH) of work surface (total H)	Type
G9WG40M	Gas water chargrill with cabinet	mm 400x900x900 (995)	A1
G9WG80M	Gas water chargrill with cabinet	mm 800x900x900 (995)	A1
SG9WG40M	Gas water chargrill with cabinet	mm 400x900x900(995)	A1
SG9WG80M	Gas water chargrill with cabinet	mm 800x900x900(995)	A1
LXG9WG40	Gas water chargrill with cabinet	mm 400x900x290 (675)	A1
LXG9WG80	Gas water chargrill with cabinet	mm 800x900x290(675)	A1

**GAS LAVA STONE CHARGRILL - SERIES 600****TECHNICAL DATA**

MODEL	Rated power	Burners	Type	Consumption G30/31	Consumption G20	Consumption G25	Consumption G25,1	Consumption G27	Consumption G2,350	Consumption G110	Consumption G120	Consumption G150,1	Primary combustion air
	kW	n°	A1	kg/h	m³/h	m³/h	m³/h	m³/h	m³/h	m³/h	m³/h	m³/h	m³/h
G6PL60B - G6PL60M	8,00	1	A1	0,6	0,9	1,0	1,0	1,0	1,2	2,1	1,8	1,5	16

**GAS LAVA STONE CHARGRILL - SERIES 700****TECHNICAL DATA**

MODEL	Rated power	Burners	Type	Consumption G30/31	Consumption G20	Consumption G25	Consumption G25,1	Consumption G27	Consumption G2,350	Consumption G110	Consumption G120	Consumption G150,1	Primary combustion air
	kW	n°	A1	kg/h	m³/h	m³/h	m³/h	m³/h	m³/h	m³/h	m³/h	m³/h	m³/h
PLG40B/... - PLG40M/...	7	1	A1	0,6	0,7	0,9	0,9	0,9	1,0	1,8	1,6	1,3	14
PLG80B/... - PLG80M/...	14	2	A1	1,1	1,5	1,7	1,7	1,8	2	3,6	3,2	2,6	28
SG7PL40B/... - SG7PL40M/...	7	1	A1	0,6	0,7	0,9	0,9	0,9	1,0	1,8	1,6	1,3	14
SG7PL80B/... - SG7PL80M/...	14	2	A1	1,1	1,5	1,7	1,7	1,8	2,0	3,6	3,2	2,6	28

**GAS LAVA STONE CHARGRILL - SERIES 900****TECHNICAL DATA**

MODEL	Rated power	Burners	Type	Consumption G30/31	Consumption G20	Consumption G25	Consumption G25,1	Consumption G27	Consumption G2,350	Consumption G110	Consumption G120	Consumption G150,1	Primary combustion air
	kW	n°	A1	kg/h	m³/h	m³/h	m³/h	m³/h	m³/h	m³/h	m³/h	m³/h	m³/h
G9PL40B/... - G9PL40M/...	9,0	1	A1	0,7	1,0	1,1	1,1	1,2	1,3	1,9	2	1,4	18,0
G9PL80B/... - G9PL80M/...	18,0	2	A1	1,4	1,9	2,2	2,2	2,3	2,7	3,9	3,9	2,8	36,0
SG9PL40M/...	9,0	1	A1	0,7	1,0	1,1	1,1	1,2	1,3	1,9	2	1,4	18,0
SG9PL80M/...	18,0	2	A1	1,4	1,9	2,2	2,2	2,3	2,7	3,9	3,9	2,8	36,0
LXG9PL40/...	9,0	1	A1	0,7	1,0	1,1	1,1	1,2	1,3	1,9	2	1,4	18,0
LXG9PL80/...	18,0	2	A1	1,4	1,9	2,2	2,2	2,3	2,7	3,9	3,9	2,8	36,0



## GAS WATER GRILL - SERIES 700

## TECHNICAL DATA

MODEL	Rated power	Burners	Type	Consumption	Consumption	Consumption	Consumption	Consumption	Consumption	Consumption	Consumption	Consumption	Primary combustion air
	kW			G30/31	G20	G25	G25,1	G27	G2,350	G110	G120	G150,1	
G7WG40M	9,00	1	A1	0,71	0,95	1,1	1,16	1,11	1,16	1,32	-	-	18
G7WG40M/Z2S	9,00	1	A1	-	-	-	-	-	-	-	2,32	2,07	1,67
G7WG80M	18,00	2	A1	1,42	1,9	2,2	2,32	2,21	2,32	2,65	-	-	36
G7WG80M/Z2S	18,00	2	A1	-	-	-	-	-	-	-	4,65	4,13	3,34
SG7WG40M	9,00	1	A1	0,71	0,95	1,1	1,16	1,11	1,16	1,32	-	-	18
SG7WG40M/Z2S	9,00	1	A1	-	-	-	-	-	-	-	2,32	2,07	1,67
SG7WG80M	18,00	2	A1	1,42	1,9	2,2	2,32	2,21	2,32	2,65	-	-	36
SG7WG80M/Z2S	18,00	2	A1	-	-	-	-	-	-	-	4,65	4,13	3,34

## GAS WATER GRILL - SERIES 900

## TECHNICAL DATA

MODEL	Rated power	Burners	Type	Consumption	Consumption	Consumption	Consumption	Consumption	Consumption	Consumption	Consumption	Consumption	Primary combustion air	
	kW			G30/31	G20	G25	G25,1	G27	G2,350	G110	G120	G150,1		m <sup>3</sup> /h
G9WG40M	12,00	1	A1	0,94	1,27	1,48	1,55	1,47	1,55	1,76	3	2,76	2,14	24
G9WG80M	24,00	2	A1	1,88	2,54	2,96	3,10	2,94	3,10	3,52	6	5,51	4,27	48
SG9WG40M	12,00	1	A1	0,94	1,27	1,48	1,55	1,47	1,55	1,76	3	2,75	2,14	24
SG9WG80M	24,00	2	A1	1,88	2,54	2,96	3,10	2,94	3,10	3,52	6	5,51	4,27	48
LXG9WG40	12,00	1	A1	0,94	1,27	1,48	1,55	1,47	1,55	1,76	3	2,75	2,14	24
LXG9WG80	24,00	2	A1	1,88	2,54	2,96	3,10	2,94	3,10	3,52	6	5,51	4,27	48





The units are in conformity with the European regulations, directives and standards:

Reg. 1935/2004/CE Regulations governing materials and items in contact with food products

Reg. 2016/426/UE Regulation on appliances burning gaseous fuels

EN 203-1 General safety standard for GAS appliances for domestic and similar use.

EN 203-3 Standard governing materials and parts in contact with food and other health issues

EN 203-2-10 Gas heated catering equipment: Specific Requirements for multipurpose gas WATER GRILLS, LAVA STONE GRILLS

### Caratteristiche degli apparecchi

La targhetta caratteristiche si trova sulla parte frontale dell'apparecchio e contiene tutti i dati necessari all'allacciamento.

NAME:			
MANUFACTURER'S ADDRESS:			
TYPE/MOD: .....		Serial: .....	
kW: .....	TYPE: A1	Hz: 50/60	
Cert: 51.....		kW: .....	
		V: .....	
		IPX: .....	
			0051.....
			Made in Italy

### INFORMATION FOR USERS OF PROFESSIONAL APPLIANCES



#### Pursuant to Article 24 of Legislative Decree no. 49 of 14 March 2014,

#### "The Implementation of EU Directive 2012/19 on Waste Electrical and Electronic Equipment (WEEE)".

The crossed out wheeled bin on the appliance or its packaging indicates that the end-of- life product must be collected separately from other waste, in order to ensure proper treatment and recycling.

In particular, the separate collection of professional end-of- life appliances is organised and managed:

- directly by the user, if the appliance was placed on the market under past WEEE systems and the user decides to dispose of it without replacing it with another similar appliance with the same functions;
- by the manufacturer, i.e. the party who first introduced and commercialised in EU countries, or sold in EU countries, under its own brand, the new appliance that replaced the previous one, when, after making the decision to dispose of an end-of- life appliance placed on the market under past WEEE systems, the user purchases a similar appliance with the same functions. In this case, the user may ask the manufacturer collect the old appliance no later than 15 consecutive calendar days after the delivery of the new appliance;
- by the manufacturer, i.e. the party who first introduced and commercialised in EU countries, or sold in EU countries, under its own brand, the appliance, when the appliance was placed on the market under new WEEE systems.

The proper separate waste collection for the subsequent forwarding of the decommissioned product for recycling, treatment and environmentally compatible disposal, helps prevent negative impact on the environment and health, and promotes the reuse and / or recycling of the materials that the appliance is made of.

**The user's illegal disposal of the product will result in the application of sanctions set out in current regulations.**



## SPECIFIC INSTRUCTIONS

### ATTENTION!

The figures in this chapter can be found in the initial pages of this manual.

### UNIT DESCRIPTION

Sturdy steel structure with 4 adjustable feet. External coating in AISI-304 steel. Heating is performed by tubular burners in AISI-304, resistant to thermal and mechanical stress. Temperatures are adjustable by taps and safety devices.

### PRESETTING

#### Installation location

We recommend placing the unit in a well-ventilated room under a suction hood. It is possible to mount the unit free-standing or place it close to other units. In either case, keep the sides of the unit at least 150 mm from any other unit and 150 mm from the back wall in case the unit is near any walls made of inflammable materials. If these instructions can't be followed, arrange suitable safety measures against thermal excess, such as coating the Installation surfaces with tiles or installing anti-radiation protection guards. Place the unit on a table or a non-combustible surface. Before connecting the unit, check the technical plate of the unit to make sure that the unit is preset and suitable for the type of gas to be used. If the unit works with a different type of gas, see the paragraph "Operation with other types of gas".

#### Law provisions, technical regulations and directives

Before mounting the unit, make sure that the following provisions are met:

- UNI CIG 8723 regulations
- Building regulations and local fire prevention;
- Accident prevention regulations in force;
- Local Gas Board regulations;
- CEI regulations in force;
- Fire brigade provisions.

### INSTALLATION

Assembly, installation and maintenance must be done by companies authorized by the local Gas Board in accordance with the regulations in force.

#### Installation procedures

To level the unit correctly, adjust the height of the four adjustable legs.

#### Gas connections

The 1/2" G gas pipe union can either be permanently fixed or detached by using a standard adaptor. If a flexible hose is used, it must be stainless steel and in conformity with regulations. After completing the connection, check for leaks by using a special leak-detector spray.

#### Fume emission

The units must be placed in suitable rooms for discharging combustion waste in accordance with the installation regulations. The units are considered as follows (see the TECHNICAL DATA table):

##### "A1" gas units

They are not designed to be connected to an exhaust duct for the discharge of combustion waste. These units must discharge combustion fumes through proper hoods or similar devices connected to a flue of proven efficiency or they may be connected directly to an outdoor vent.

If such an arrangement is not possible, the unit may be connected to an air exhaust system having a capacity no lower than required; see the "TECHNICAL DATA" table, plus the air exchange necessary for the operator's welfare.

### COMMISSIONING

#### Preliminary operations before commissioning

Preliminary operations before commissioning  
Before commissioning, remove the adhesive protection film. Clean the surfaces and the external parts with warm water and a cleansing agent, using a damp cloth and then drying with a clean rag.

#### Commissioning

Before commissioning, check if the unit (category and type of used gas) corresponds to the family and the gas group available in the location. If it is not possible, arrange the unit to the required gas or adapt the unit to the required gas (see the paragraph "Operations with other types of gas"). Follow the operating instructions for the commissioning.

#### Power check

Use the rated power nozzles arranged on the units.



Power can be of two types:

- rated, given on the unit plate
- reduced.

Refer to the BURNERS table for the nozzles.

If further check of power is needed, use a counter and follow the "volumetric method."

Usually a check of the correct functioning of nozzles is sufficient.

### Check input pressure (Fig. 1)

The input pressure must be measured by a gauge (min. 0.1 mbar resolution). Remove the screw (A) from the pressure fitting and connect the gauge: after measuring, retighten the screw so that it's absolutely airtight (A).

IMPORTANT: pressure must be checked with all gas units connected and operating.

### Check the power in accordance to the volumetric method

Using a gas counter and a stopwatch, measure the gas consumption in a given unit of time. This value will be compared with the value E which is calculated as follows:

$$E = \frac{\text{Burner power}}{\text{Gas heating power}}$$

It's important that the power is measured when the appliance is in a state of inertia.

Both rated and reduced powers, calculated at the rated pressure value, are obtained by referring to the "BURNERS" table. The value of gas heating power can be obtained from the local gas company.

### Checking the operation

Ensure that the type of nozzles used corresponds to that shown in the "BURNERS" table. Check whether the pressure reducer has a flow rate greater than the sum of the consumption flow rate of all connected equipment. Make sure that the gas supply pipes are adequate.

### Checking the pilot light

When correctly adjusted, the pilot light will completely surround the thermocouple; if it does not, check to see if the used injector is suitable for the type of gas.

### Checking primary air (Fig. 2)

Regulation is performed with a Venturi pipe by adjusting the "X" height shown in the "BURNERS" table and verifying that the aspect of the flame is uniform, well ventilated and not noisy.

### Adjusting the low point control (Fig. 3)

After having removed the control panel, adjust the low flame screw (B):

- when using LPG, it should be fully screwed down;
  - for operation with methane:
- 1- Locate the knob of the corresponding cock.
  - 2- Turn the burner on and turn it to the minimum output position.
  - 3- Adjust the minimum flow rate with screw B. Unscrew to increase and tighten to decrease the flow rate.

- 4- Once the flame judged as suitable for a minimum setting has been obtained, check that it corresponds to the minimum flow indicated in the table on burners.
- 5- If power is lower than the table, further loosen the minimum screw and repeat the check.
- 6- If the power is greater than the value indicated in the table, tighten the minimum flow screw and repeat the check.

### Checking the functions

- Start the appliance;
- Check the gas pipes for leaks;
- Check the burner flame, even at the minimum.

### Notes for the installer

- Explain and demonstrate to the user how the appliance works according to the instructions and hand him the user's manual.
- Remind the user that, in the event of any structural alterations or modifications to the room that houses the appliance, the appliance functions must be rechecked.

### Operation with other gas types

To switch to another type of gas, for example from methane gas to liquid gas, refer to the "BURNERS" table to identify the nozzles to be utilized, The diameter measure is in hundredths of a mm and is specified per each nozzle. The nozzles are contained in a bag and delivered with the unit.

After changing or adjusting the nozzles, carry out all the operational checks described within the paragraph "Checking functions".

### Replacement of the burner nozzles

Remove the panel by unscrewing the screws in view at the lower edge or in front; remove the nozzles and replace them with suitable ones according to the "BURNERS" table.

### Regulation of the pilot flame in lava stone gas models s. 600 (Drawing 4.1)

The pilot light operates with a nozzle and fixed air. The only requested operation is to replace the nozzles according to the gas type as follows:

- Remove the control panel by loosening the fixing screws (where necessary).
- Loosen the nut pressing the biconical coupling (no. C); remove it and the pilot nozzle (n. D).
- Replace the pilot nozzle with the correct nozzle, refer to the "BURNERS" table.
- After replacing the pilot nozzle, retighten the nut pressing the biconical coupling (n. C) with the relevant biconical coupling.

### Regulation of the pilot flame in lava stone gas models s. 700/900 (Drawing 5.1)

The pilot light has nozzles and fixed airflow. The only thing that has to be done is to change the nozzles according to the type of gas, proceeding as follows:

- Unscrew the biconical pressure nut (n. 4) and the pilot nozzle (n. 9).
- Replace the pilot nozzle with an appropriate one after checking the "BURNERS" table.
- After changing the pilot nozzle, screw down the biconical



pressure nut (n. 4).

### Regulation of the pilot flame in water charrill models (Drawing 4.2)

The only required operation is the flame regulation:

- Remove the control panel by loosening the fixing screws (where necessary).
- Regulate the adjustment screw in accordance with the available gas (E).

If the unit works with LPG, tighten the screw properly.

### SAFETY SYSTEMS OF THE UNIT

The thermocouple tap stops the gas flow to the main burner if the pilot flame is extinguished.

To restore the functioning, repeat the operations for switching on the pilot device.

## MAINTENANCE

EN

The construction of the appliances is carried out in a way where a few maintenance operations are necessary. Because of this, we recommend that the user subscribe to the assistance agreement to have the equipment checked at least once a year by the specialized personnel of our assistance service or by a specialized technician.

### IGNITION AND IGNITOR BLOCK MAINTENANCE

(Fig. 5.1) Models : LXG9PL40 – LXG9PL80 – SG9PL40M – SG9PL80M – SG7PL40B – SG7PL40M – SG7PL80B – SG7PL80M – G9PL40B – G9PL40M – G9PL80B – G9PL80M – PLG40B – PLG80B – PLG40M – PLG80M

With intensive use of the equipment check the ignition block regularly (every 6-12 months)

See the spare parts in the exploded view (Fig. 5.1)

- 1) Pilot. 3) Bicone for pilot tube. 4) Tube connection. 6) Ignition wire. 7) Thermocouple. 8) Ignition glow plug. 9) Nozzle.

(Fig. 5.2) Models : G6PL60B – G6PL60M

With intensive use of the equipment check the ignition block regularly (every 6-12 months)

See the spare parts in the exploded view (Fig. 5.2)

- 1) Pilot. 2) Pilot gasket. 3) Bicone for pilot tube. 4) Tube connection. 5) Pilot tube. 6) Ignition wire. 7) Thermocouple. 8) Ignition glow plug.

(Fig.6) Models : LXG9PL40 – LXG9PL80 – SG9PL40M – SG9PL80M – SG7PL40B – SG7PL40M – SG7PL80B – SG7PL80M – G9PL40B – G9PL40M – G9PL80B – G9PL80M – PLG40B – PLG80B – PLG40M – PLG80M – G6PL60B – G6PL60M

To ensure proper operation, the ignition unit and ignitor system must be checked regularly (every 1-2 months)

1. Remove the grids and burner lids.
2. Clean the pilot head with a wire brush (SEE DETAIL A)
3. Clean the area around the ignitor with a wire brush

(SEE DETAIL B), taking care to blow away any soot residue

4. Check that the reassembled burner ignites correctly.

### INSPECTION AND CONTROL INSTRUCTIONS

1. Remove the lava rock and check that the pilot head is in good condition. (Visual inspection with pilot off and on)
2. Then remove the instrument panel, turn the pilot on and check that there are no leaks in the connections with an appropriate leak detector spray.
3. In the event of leaks, replace the parts to repair the machine. Attention, insert sealing paste between the connection and the bicone.

### REPLACING THE COMPONENTS (SPARE PARTS)

**USE ONLY ORIGINAL SPARE PARTS SUPPLIED BY THE MANUFACTURER. The parts must be replaced solely by authorized personnel!**

For a few models, it is sufficient to remove the panel by unscrewing the visible screws on the lower edge or in front to have access to those parts to be replaced; for the other models, it is sufficient to open the lower door.

**ATTENTION: empty the water tray before removing the panel and replace the components of models G7WG40M - G7WG80M - G7WG40M/22S - G7WG80M/22S - SG7WG40M - SG7WG80M - SG7WG40M/22S - SG7WG80M/22S - SG9WG40M - SG9WG80M - LXG9WG40 - LXG9WG80.**

**Gas tap:** all connections are visible. With the means of suitable wrenches, unscrew the connections at the input and output of the gas, pilot flame and thermocouple.

**Burner:** the burner is fixed with visible screws and with a nut. Unscrew it, replace it and screw it in properly.

**Thermocouple – ignition spark plug:** to replace these two components more easily, unscrew the two screws that fix the pilot flame support. Replace them and tighten the screws back in.

After making the replacements, reassemble the control panel and the relevant parts in the proper order.

### WARNING

**Every time a replacement involving gas input parts is made, recheck all the functions and test for leakage.**

## USE INSTRUCTIONS

### COMMISSIONING

The appliance is strictly for professional use and must be used by qualified personnel. We recommend that the user makes sure that the installation was properly done. The manufacturer is not responsible for damages due to an incorrect installation, bad maintenance or incorrect use.



Before operating, CAREFULLY READ THE USE INSTRUCTIONS WITHIN THIS MANUAL; pay particular attention to the regulations relevant to the safety devices. Close all gas supply taps after use and, above all, during maintenance and repair operations. Carefully follow the cooking instructions for at least the initial period the initial period up to when practice and experience will help you to personally choose a cooking time and temperature.

**WARNING: clean the grid after cooking in order to avoid the formation of food and grease that could catch fire. Cleaning the grid regularly ensures the proper operation and safe use of the device.**

**Models : LXG9PL40 – LXG9PL80 – SG9PL40M – SG9PL80M – G9PL40M – G9PL80M – PLG40B – PLG80B – PLG40M – PLG80M – PLG40B/S – PLG80B/S – PLG40M/S – PLG80M/S – G6PL60B – G6PL60M**

Before using the device you must place the lava rock in its holder, which is located between the burner and the grid, taking care to distribute it uniformly. Use 7 kg of lava rock for the single module and 14 kg for the double module.

**WARNING:** clean the burner regularly in order to remove any powder from the lava rock or cooking residues.

## IGNITION

The burners are supplied by a thermostatic safety valve.

**The G7WG40M - G7WG80M - G7WG40M/22S - G7WG80M/22S - SG7WG40M - SG7WG80M - SG7WG40M/22S - SG7WG80M/22S - SG9WG40M - SG9WG80M - LXG9WG40 - LXG9WG80 unit must never work without water. Pour water up to 5/6 cm in each fat collecting tray several time per day in order to facilitate cleaning and improve cooking.**

### Ignition of the pilot burner

Press down the knob and rotate it clockwise to the (☀) (PILOT.) position.

In this position, keep the knob pressed down while pushing the piezoelectric button several times until the pilot flame ignites. Release the knob after 5 seconds. Repeat the same operation if the pilot flame goes out.

### Main burner ignition and temperature regulation

To turn on the main burners, rotate the thermostat knob anticlockwise up to the desired temperature. To turn off the main burner, rotate the knob right up to the position (☀).

To extinguish the pilot flame, move the knob to position (●).

## TURNING OFF

### Turning off in the event of a failure

In the event of a failure, cut off the gas supply to the appliance.

### What to do in case of malfunctioning or if the appliance is not used for a long period of time

If the appliance is not to be used for a long period of time, or in the event of a failure or malfunctioning, turn off the external gas supply tap connecting to the main line. Call for Technical Assistance.

## APPLIANCE CARE

### ATTENTION!

- Before cleaning the unit, turn it off and let it cool down.

Giving the appliance a thorough cleaning every day will keep it in perfect working order and make it last longer.

All steel parts should be cleaned with a dish detergent diluted in very hot water, using a soft cloth; to remove stubborn dirt, use ethyl alcohol, varnish remover or another non halogen solvent; **do not use abrasive powder or corroding detergents, such as hydrochloric/muriatic or sulphuric acid. The use of acids can compromise the functionality and safety of the appliance.**

Do not use brushes, steel wool or abrasive pads made with other metals or alloys that might leave traces of rust. For the same reason, avoid touching the appliance with anything made of iron. Pay attention to use steel wool pads or stainless steel brushes that do not cause rust but may cause damaging scratches. If the appliance is extremely dirty, do not use emery or sandpaper. As an alternative, we recommend using a synthetic sponge (for example, the Scotchbrite sponge).

Do not use substances used to clean silver and pay attention to hydrochloric or sulphuric acid that might have been used to clean the floor.

### WARNINGS FOR THE AUTHORIZED INSTALLER ANOMALIES

*Thermocouple:*

The pilot flame does not remain on:

- Replace the thermocouple.

### PIEZOELECTRICAL IGNITION

*The spark is not visible:*

Visually check the good condition of the piezo (it must not be dirty with oil) and the small cable must not be cut or stripped. Moreover, make sure that it is connected to the frame by means of the cable and/or in contact with the panel. If the piezo and the cable are in good condition, replace the plug.



**WARRANTY CERTIFICATE**

**COMPANY NAME:** \_\_\_\_\_

**ADDRESS:** \_\_\_\_\_

**POSTAL CODE:** \_\_\_\_\_ **TOWN:** \_\_\_\_\_

**PROVINCE:** \_\_\_\_\_ **INSTALLATION DATE:** \_\_\_\_\_

**MODEL.** \_\_\_\_\_  
**PART NUMBER:** \_\_\_\_\_

**ATTENTION!**

The manufacturer declines all responsibility for any inaccuracies in this handbook due to typing or printing errors. The manufacturer reserves the right to make any changes that may be required without altering the basic features of the product. The manufacturer declines all responsibility in the event that the instructions given in this handbook are not fully observed. The manufacturer declines all responsibility for any direct or indirect damaged caused by incorrect installation, tampering, poor maintenance and negligent use.



## Mode d'emploi

---

Dimensions	<b>72</b>
Données techniques	<b>73</b>
Instructions spécifiques	<b>76</b>

---



## GRILL À PIERRE DE LAVE À GAZ SÉRIE 600

Appareil type	Description	Dim.: (LxPxH) Plan de travail (H totale)	Type
G6PL60B	Grill à pierre de lave à gaz à poser	mm 600x600x290 (410)	A1
G6PL60M	Grill à pierre de lave à gaz sur meuble	mm 600x600x900 (1020)	A1

## GRILL À PIERRE DE LAVE À GAZ SÉRIE 700

Appareil type	Description	Dim.: (LxPxH) Plan de travail (H totale)	Type
PLG40B/...	Grill à pierre de lave à gaz à poser	mm 400x700x290 (430)	A1
PLG40M/...	Grill à pierre de lave à gaz sur meuble	mm 400x700x900 (1040)	A1
PLG80B/...	Grill à pierre de lave à gaz à poser	mm 800x700x290 (430)	A1
PLG80M/...	Grill à pierre de lave à gaz sur meuble	mm 800x700x900 (1040)	A1
SG7PL40B/...	Grill à pierre de lave à gaz à poser	mm 400x730x290 (368)	A1
SG7PL40M/...	Grill à pierre de lave à gaz sur meuble	mm 400x730x900 (995)	A1
SG7PL80B/...	Grill à pierre de lave à gaz à poser	mm 800x730x290 (368)	A1
SG7PL80M/...	Grill à pierre de lave à gaz sur meuble	mm 800x730x900 (995)	A1

## GRILL À PIERRE DE LAVE À GAZ SÉRIE 900

Appareil type	Description	Dim.: (LxPxH) Plan de travail (H totale)	Type
G9PL40B/...	Grill à pierre de lave à gaz à poser	mm 400x900x290 (455)	A1
G9PL40M/...	Grill à pierre de lave à gaz sur meuble	mm 400x900x900 (1065)	A1
G9PL80B/...	Grill à pierre de lave à gaz à poser	mm 800x900x290 (455)	A1
G9PL80M/...	Grill à pierre de lave à gaz sur meuble	mm 800x900x900 (1065)	A1
SG9PL40M/...	Grill à pierre de lave à gaz sur meuble	mm 400x900x900 (1065)	A1
SG9PL80M/...	Grill à pierre de lave à gaz sur meuble	mm 800x900x900 (1065)	A1
LXG9PL40/...	Grill à pierre de lave à gaz à poser	mm 400x900x290 (455)	A1
LXG9PL80/...	Grill à pierre de lave à gaz à poser	mm 800x900x290 (455)	A1

## WATER GRILL À GAZ SÉRIE 700

Appareil type	Description	Dim.: (LxPxH) Plan de travail (H totale)	Type
G7WG40M	Grill à eau à gaz sur meuble	mm 400x700x900 (995)	A1
G7WG40M/22S	Grill à eau à gaz sur meuble	mm 400x700x900 (995)	A1
G7WG80M	Grill à eau à gaz sur meuble	mm 800x700x900(995)	A1
G7WG80M/22S	Grill à eau à gaz sur meuble	mm 800x700x900(995)	A1
SG7WG40M	Grill à eau à gaz sur meuble	mm 400x730x900 (995)	A1
SG7WG40M/22S	Grill à eau à gaz sur meuble	mm 400x730x900 (995)	A1
SG7WG80M	Grill à eau à gaz sur meuble	mm 800x730x900(995)	A1
SG7WG80M/22S	Grill à eau à gaz sur meuble	mm 800x730x900(995)	A1

## WATER GRILL À GAZ SÉRIE 900

Appareil type	Description	Dim.: (LxPxH) Plan de travail (H totale)	Type
G9WG40M	Grill à eau à gaz sur meuble	mm 400x900x900 (995)	A1
G9WG80M	Grill à eau à gaz sur meuble	mm 800x900x900 (995)	A1
SG9WG40M	Grill à eau à gaz sur meuble	mm 400x900x900(995)	A1
SG9WG80M	Grill à eau à gaz sur meuble	mm 800x900x900(995)	A1
LXG9WG40	Grill à eau à gaz	mm 400x900x290 (675)	A1
LXG9WG80	Grill à eau à gaz	mm 800x900x290(675)	A1



**GRILL À PIERRE DE LAVE À GAZ SÉRIE 600****DONNÉES TECHNIQUES**

MODÈLE	Puissance nominale	Brûleurs	Type	Consommation G30/31	Consommation G20	Consommation G25	Consommation G25,1	Consommation G27	Consommation G2,350	Consommation G110	Consommation G120	Consommation G150,1	Air primaire combustion
	kW	n°	A1	kg/h	m <sup>3</sup> /h	m <sup>3</sup> /h	m <sup>3</sup> /h	m <sup>3</sup> /h	m <sup>3</sup> /h	m <sup>3</sup> /h	m <sup>3</sup> /h	m <sup>3</sup> /h	m <sup>3</sup> /h
<b>G6PL60B - G6PL60M</b>	8,00	1	A1	0,6	0,9	1,0	1,0	1,0	1,2	2,1	1,8	1,5	16

**GRILL À PIERRE DE LAVE À GAZ SÉRIE 700****DONNÉES TECHNIQUES**

MODÈLE	Puissance nominale	Brûleurs	Type	Consommation G30/31	Consommation G20	Consommation G25	Consommation G25,1	Consommation G27	Consommation G2,350	Consommation G110	Consommation G120	Consommation G150,1	Air primaire combustion
	kW	n°	A1	kg/h	m <sup>3</sup> /h	m <sup>3</sup> /h	m <sup>3</sup> /h	m <sup>3</sup> /h	m <sup>3</sup> /h	m <sup>3</sup> /h	m <sup>3</sup> /h	m <sup>3</sup> /h	m <sup>3</sup> /h
<b>PLG40B/... - PLG40M/...</b>	7	1	A1	0,6	0,7	0,9	0,9	0,9	1,0	1,8	1,6	1,3	14
<b>PLG80B/... - PLG80M/...</b>	14	2	A1	1,1	1,5	1,7	1,7	1,8	2	3,6	3,2	2,6	28
<b>SG7PL40B/... - SG7PL40M/...</b>	7	1	A1	0,6	0,7	0,9	0,9	0,9	1,0	1,8	1,6	1,3	14
<b>SG7PL80B/... - SG7PL80M/...</b>	14	2	A1	1,1	1,5	1,7	1,7	1,8	2,0	3,6	3,2	2,6	28

**GRILL À EAU À GAZ SÉRIE 900****DONNÉES TECHNIQUES**

MODÈLE	Puissance nominale	Brûleurs	Type	Consommation G30/31	Consommation G20	Consommation G25	Consommation G25,1	Consommation G27	Consommation G2,350	Consommation G110	Consommation G120	Consommation G150,1	Air primaire combustion
	kW	n°	A1	kg/h	m <sup>3</sup> /h	m <sup>3</sup> /h	m <sup>3</sup> /h	m <sup>3</sup> /h	m <sup>3</sup> /h	m <sup>3</sup> /h	m <sup>3</sup> /h	m <sup>3</sup> /h	m <sup>3</sup> /h
<b>G9PL40B/... - G9PL40M/...</b>	9,0	1	A1	0,7	1,0	1,1	1,1	1,2	1,3	1,9	2	1,4	18,0
<b>G9PL80B/... - G9PL80M/...</b>	18,0	2	A1	1,4	1,9	2,2	2,2	2,3	2,7	3,9	3,9	2,8	36,0
<b>SG9PL40M/...</b>	9,0	1	A1	0,7	1,0	1,1	1,1	1,2	1,3	1,9	2	1,4	18,0
<b>SG9PL80M/...</b>	18,0	2	A1	1,4	1,9	2,2	2,2	2,3	2,7	3,9	3,9	2,8	36,0
<b>LXG9PL40/...</b>	9,0	1	A1	0,7	1,0	1,1	1,1	1,2	1,3	1,9	2	1,4	18,0
<b>LXG9PL80/...</b>	18,0	2	A1	1,4	1,9	2,2	2,2	2,3	2,7	3,9	3,9	2,8	36,0



## WATER GRILL À GAZ SÉRIE 700

## DONNÉES TECHNIQUES

MODÈLE	Puissance nominale	Brûleurs	Type	Consommation G30/31	Consommation G20	Consommation G25	Consommation G25,1	Consommation G27	Consommation G2,350	Consommation G110	Consommation G120	Consommation G150,1	Air primaire combustion
	kW												
G7WG40M	9,00	1	A1	0,71	0,95	1,1	1,11	1,16	1,32	-	-	-	18
G7WG40M/Z25	9,00	1	A1	-	-	-	-	-	-	2,32	2,07	1,67	18
G7WG80M	18,00	2	A1	1,42	1,9	2,2	2,21	2,32	2,65	-	-	-	36
G7WG80M/Z25	18,00	2	A1	-	-	-	-	-	-	4,65	4,13	3,34	36
SG7WG40M	9,00	1	A1	0,71	0,95	1,1	1,11	1,16	1,32	-	-	-	18
SG7WG40M/Z25	9,00	1	A1	-	-	-	-	-	-	2,32	2,07	1,67	18
SG7WG80M	18,00	2	A1	1,42	1,9	2,2	2,21	2,32	2,65	-	-	-	36
SG7WG80M/Z25	18,00	2	A1	-	-	-	-	-	-	4,65	4,13	3,34	36

## WATER GRILL À GAZ SÉRIE 900

## DONNÉES TECHNIQUES

MODÈLE	Puissance nominale	Brûleurs	Type	Consommation G30/31	Consommation G20	Consommation G25	Consommation G25,1	Consommation G27	Consommation G2,350	Consommation G110	Consommation G120	Consommation G150,1	Air primaire combustion
	kW												
G9WG40M	12,00	1	A1	0,94	1,27	1,48	1,47	1,55	1,76	3	2,76	2,14	24
G9WG80M	24,00	2	A1	1,88	2,54	2,96	2,94	3,10	3,52	6	5,51	4,27	48
SG9WG40M	12,00	1	A1	0,94	1,27	1,48	1,47	1,55	1,76	3	2,75	2,14	24
SG9WG80M	24,00	2	A1	1,88	2,54	2,96	2,94	3,10	3,52	6	5,51	4,27	48
LXG9WG40	12,00	1	A1	0,94	1,27	1,48	1,47	1,55	1,76	3	2,75	2,14	24
LXG9WG80	24,00	2	A1	1,88	2,54	2,96	2,94	3,10	3,52	6	5,51	4,27	48



Les appareils sont conformes aux directives européennes :

Règ. 1935/2004/CE Règlement concernant les matériaux et objets destinés à entrer en contact avec des denrées alimentaires

Reg. 2016/426/UE Règlement appareils à Gaz

EN 203-1 Règles générales de sécurité des appareils à GAZ domestiques et similaires

EN 203-3 Règles sur les matériaux et parties en contact avec des aliments et autres aspects sanitaires

EN 203-2-10 Exigences particulières pour les GRILLES À EAU ET À PIERRE DE LAVE à gaz pour la cuisson multi-usage à usage collectif

### Caractéristiques des appareils

La plaquette du matricule est positionnée sur la face avant de l'appareil et elle contient toutes les données nécessaires au branchement.

NAME:	
MANUFACTURER'S ADDRESS:	
TYPE/MOD: ...../.....	
Serial: ...../.....	
kW: .....	TYPE: A1
Hz: 50/60	
Cert: 51.....	
kW: .....	
V: .....	
IPX: .....	
	
0051.....	
Made in Italy	

### INFORMATION POUR LES UTILISATEURS D'ÉQUIPEMENTS PROFESSIONNELS



#### Au sens de l'art. 24 du décret législatif n° 49 du 14 mars 2014

« Mise en œuvre de la Directive 2012/19/UE sur les déchets d'équipements électriques et électroniques (DEEE) ».

Le symbole de la poubelle sur roues barrée d'une croix apposée sur l'équipement ou sur son emballage indique que le produit, à la fin de sa vie utile, doit être collecté séparément des autres déchets pour qu'il puisse être traité et recyclé de manière appropriée. En particulier, la collecte séparée de cet équipement professionnel arrivé en fin de vie est organisée et gérée :

- directement par l'utilisateur, dans le cas où l'équipement a été mis sur le marché dans le cadre de l'ancienne réglementation DEEE et l'utilisateur décide lui-même de s'en défaire sans le remplacer par un autre équipement neuf équivalent destiné aux mêmes fonctions ;
- par le fabricant, à savoir l'entité qui a introduit et commercialisé la première dans un Pays de l'Union Européenne ou qui revend dans un Pays de l'Union Européenne sous sa marque l'équipement neuf qui a remplacé le précédent, dans le cas où, en même temps que la décision de se défaire de l'équipement en fin de vie qui a été mis sur le marché dans le cadre de l'ancienne réglementation DEEE, l'utilisateur effectue l'achat d'un produit de type équivalent destiné aux mêmes fonctions. Dans ce dernier cas, l'utilisateur peut demander au fabricant la reprise de cet équipement au plus tard dans les 15 jours qui suivent la livraison dudit équipement neuf ;
- par le fabricant, à savoir l'entité qui a introduit et commercialisé la première dans un Pays de l'Union Européenne ou qui revend dans un Pays de l'Union Européenne sous sa marque l'équipement, dans le cas où l'équipement a été mis sur le marché dans le cadre de la nouvelle réglementation DEEE.

La collecte séparée appropriée pour l'envoi successif de l'équipement hors service au recyclage, au traitement et à l'élimination compatible avec l'environnement contribue à éviter les effets négatifs possibles sur l'environnement et sur la santé et favorise la réutilisation et/ou le recyclage des matériaux dont l'équipement est composé.

**L'élimination illégale du produit de la part de la part de l'utilisateur entraîne l'application des sanctions visées par la réglementation en vigueur.**



## INSTRUCTIONS SPÉCIFIQUES

### ATTENTION !

Les figures indiquées dans ce chapitre se trouvent sur les premières pages de ce mode d'emploi.

### DESCRIPTION DE L'APPAREIL

Structure robuste en acier, avec 4 pieds d'appui réglables en hauteur. Revêtement en acier AISI-304. Le chauffage est effectué au moyen de brûleurs en acier AISI-304 de forme tubulaire, résistants aux sollicitations thermiques ou mécaniques. Le réglage de la température est possible au moyen de robinets et des dispositifs de sécurité.

### INSTALLATION

Le montage, l'installation et la maintenance doivent être exécutées par des sociétés autorisées par l'organisme de distribution du gaz conformément aux normes en vigueur.

#### Procédures d'installation

Pour mettre l'appareil correctement à niveau, agir sur les pieds réglables en hauteur.

### DISPOSITION

#### Lieu d'installation

Il est conseillé d'installer l'appareil dans un local bien aéré, et de le placer si possible sous d'une hotte aspirante. Il est possible de monter l'appareil tout seul ou bien de le placer à côté d'autres équipements. Dans tous les cas, il faut prévoir une distance de 150 mm pour les parois latérales et 150 mm pour la paroi postérieure au cas où l'appareil se trouve proche de parois réalisées en matériau inflammable.

S'il est impossible de respecter ces distances, prendre des mesures de sécurité adéquates contre d'éventuelles surchauffes, par exemple en recouvrant les surfaces d'installation avec des carreaux, ou encore en installant des protections anti-radiations. Positionner l'appareil sur une table ou sur une étagère d'un matériel non inflammable. Avant d'effectuer le raccordement, il faut vérifier sur la plaque signalétique des caractéristiques de l'appareil si celui-ci est prédisposé et adapté pour le type de gaz disponible. Si l'appareil fonctionne avec un type de gaz différent, consulter le paragraphe "Fonctionnement avec d'autres types de gaz."

#### Dispositions de loi, réglementations techniques et directives

En prévision du montage, respecter les dispositions suivantes:

- dispositions UNI CIG 8723 ;
- les réglementations sur les bâtiments et les dispositions locales anti-incendie ;
- les normes anti-accidents en vigueur ;
- les dispositions de l'organisme de distribution du gaz ;
- les dispositions CEI en vigueur ;
- les dispositions des pompiers.

#### Branchement du gaz

L'allacciamento al bocchettone da 1/2" G previsto Le raccordement de l'embout de 1/2" G prévu sur l'appareil peut être fixe ou bien démontable moyennant un robinet conforme à la norme. Si l'on utilise des conduites flexibles, elles devront être en acier inoxydable et conformes à la norme. Une fois le raccordement terminé, vérifier son étanchéité en utilisant un vaporisateur de détection des fuites prévu à cet effet.

#### Évacuation des produits de combustion

Les appareils doivent être placés dans des locaux qui conviennent pour l'évacuation des produits de combustion conformément aux normes d'installation. Nos appareils sont considérés (voir le tableau « DONNÉES TECHNIQUES ») comme :

#### *Appareils à gaz du type "A1"*

Non prévus pour être raccordés à un conduit d'évacuation des produits de la combustion.

Ces appareils doivent évacuer les produits de la combustion dans les hottes appropriées ou dispositifs similaires, raccordées à une cheminée d'une efficacité sûre ou bien directement à l'extérieur.

À défaut il est permis d'employer un aspirateur à air raccordé directement à l'extérieur, d'une puissance non inférieure à celle demandée, voir le tableau « DONNÉES TECHNIQUES », en mesure de fournir le rechange d'air nécessaire pour le bien-être des opérateurs.

### MISE EN SERVICE

#### Opérations préliminaires à la mise en service

Avant la mise en service, il est conseillé de retirer le revêtement adhésif de protection. Ensuite, nettoyer soigneusement les surfaces de travail et les parties externes avec de l'eau tiède et du détergeant en utilisant un chiffon humide, puis essuyer avec un chiffon propre.



### Mise en fonction

Avant la mise en fonction, il est recommandé de vérifier si les caractéristiques de l'appareil (catégorie et type de gaz employé) correspondent à la famille et au groupe de gaz disponibles sur place. Dans le cas contraire, effectuer le passage à la famille de gaz requise ou bien l'adaptation au groupe de gaz requis (voir paragraphe "Fonctionnement avec d'autres types de gaz"). Pour la mise en fonction suivre les instructions d'emploi.

### Vérification de la puissance

Utiliser les buses destinées à la puissance nominale prédisposées sur l'appareil.

La puissance peut être de deux types:

- nominale, indiquée sur la plaque des caractéristiques de l'appareil;
- réduite.

Pour ces buses, se référer au tableau « BRÛLEURS »

Il est possible d'effectuer le contrôle supplémentaire de la puissance au moyen d'un compteur en suivant la "méthode volumétrique".

En général, il suffit de vérifier le fonctionnement correct des buses.

### Contrôle de la pression d'entrée (Fig. 1)

La pression d'entrée doit être mesurée à l'aide d'un manomètre (précision min. 0,1 mbar). Enlever la vis (A) de la prise de pression et raccorder le manomètre : après avoir pris la mesure, revisser hermétiquement la vis (A).

**IMPORTANT :** Le contrôle de la pression doit être effectué une fois que tous les équipements à gaz sont raccordés et fonctionnent.

### Contrôle de la puissance selon la méthode volumétrique

A l'aide d'un compteur à gaz et d'un chronomètre, il est possible de mesurer la consommation de gaz dans l'unité de temps. Cette valeur sera comparée avec la valeur E ainsi calculée.

$$E = \frac{\text{Puissance du brûleur}}{\text{Pouvoir calorifique du gaz}}$$

Il est important que la mesure de la puissance soit effectuée lorsque l'appareil est en inertie. Les puissances du brûleur, nominale et réduite, calculées selon la valeur de pression nominale, s'obtiennent en consultant le tableau "BRÛLEURS". La valeur du pouvoir calorifique du gaz peut être requise à l'organisme de distribution du gaz local.

### Contrôle du fonctionnement

Vérifier que le type de buses utilisées correspond à celles qui sont prévues dans le tableau "BRÛLEURS". Contrôler que le réducteur de pression utilisé a un débit supérieur à la somme des débits de consommation de tous les équipements raccordés. Contrôler que les tuyaux d'adduction du gaz sont adéquats.

### Contrôle de la flamme pilote

Pour un réglage correct, la flamme pilote doit entourer le thermocouple et avoir une forme parfaite ; dans le cas

contraire, contrôler que la buse est correcte par rapport au type de gaz.

### Contrôle de l'air primaire (Fig. 2)

Le réglage est effectué au moyen du tuyau Venturi en réglant au niveau "X" indiqué dans le tableau "BRÛLEURS" et en vérifiant l'aspect de la flamme qui doit être homogène, bien aérée et non bruyante.

### Réglage du minimum (Fig. 3)

La vis du minimum (B) doit être réglée après avoir retiré le bandeau:

- en cas de fonctionnement au GPL, la visser à fond;
- en cas de fonctionnement au méthane:
  - 1- Utiliser la manette du robinet correspondant.
  - 2- Allumer le brûleur et le mettre au minimum
  - 3- Régler le débit du minimum à l'aide de la vis B: dévisser pour augmenter le débit et visser pour le diminuer.
  - 4- Une fois que vous avez obtenu la flamme souhaitée pour le fonctionnement minimum, vérifier qu'elle corresponde bien au débit du minimum indiqué au tableau brûleurs.
  - 5- Si la puissance est inférieure à celle indiquée au tableau, dévisser encore la vis du minimum et répéter la mesure.
  - 6- Si la puissance est supérieure à la valeur indiquée au tableau, visser la vis du minimum et répéter la mesure.

### Contrôle des fonctions

- Mettre l'appareil en service.
- Vérifier l'étanchéité des tuyaux du gaz.
- Contrôler la flamme du brûleur, même au minimum.

### Recommandations pour l'installateur

- Spiegare e dimostrare all'utente il funzionamento e l'uso - Expliquer et montrer à l'utilisateur le fonctionnement et l'utilisation de l'appareil selon les instructions et lui remettre le manuel d'instructions.
- Informer l'opérateur que tous les travaux de reconstruction ou de modification du bâtiment susceptibles d'endommager l'alimentation d'air pour la combustion entraînent une nouvelle vérification des fonctions de l'appareil.

### Fonctionnement avec d'autres types de gaz

Pour passer à un autre type de gaz, par exemple du méthane au gaz liquide, il faut utiliser des buses adaptées au brûleur comme indique dans le tableau "BRÛLEURS".

Les buses des brûleurs pour les différents types de gaz, portant la dimension du diamètre en centièmes de mm, se trouvent dans une enveloppe fournie avec l'appareil.

À la fin de la transformation ou de l'adaptation, vérifier les fonctions de l'appareil comme il est décrit dans le paragraphe "Contrôle des fonctions".

### Remplacement des buses des brûleurs

Enlever le bandeau de bord en dévissant les vis à vue positionnées sur le bord inférieur ou sur la face avant, puis retirer les buses visibles et les remplacer avec des buses adaptées, conformément au tableau "BRÛLEURS".



### Réglage de la flamme pilote pour les grills à pierre de lave s. 600 (Des. 4.1)

La flamme pilote est à buses et à air fixe. La seule opération nécessaire est le remplacement des buses selon le type de gaz en suivant les instructions suivantes:

- démonter le tableau de bord en dévissant les vis de fixation (où il est nécessaire)
- dévisser l'écrou presse bicone (n° C) et enlever le bicone et la buse pilote (n° D)
- remplacer la buse pilote en vérifiant sur le tableau «BRÛLEURS.
- après avoir remplacé la buse pilote revisser l'écrou presse-bicone (n° C) avec le bicone correspondant.

### Réglage de la flamme pilote pour les grills à pierre de lave s. 700/900 (Des. 5.1)

La flamme pilote est à buses et à air fixe. La seule opération demandée est de remplacer les buses en fonction du type de gaz de la façon suivante :

- Dévisser l'écrou presse-bicône (n° 4) et la buse pilote (n° 9).
- Remplacer la buse pilote par celle appropriée en consultant le tableau « BRÛLEURS ».
- Après avoir remplacé la buse pilote, revisser l'écrou presse-bicône (n° 4).

### Réglage de la flamme pilote pour les grills à eau (Des. 4.2)

La seule opération nécessaire est le réglage de la flamme :

- démonter le tableau de bord en dévissant les vis de fixation (où il est nécessaire)
  - régler la vis de réglage (E) en fonction du gaz disponible
- En cas de fonctionnement à GPL visser la vis jusqu'au fond.

### SYSTÈMES DE SÉCURITÉ DE L'APPAREIL

Un robinet avec thermocouple permet d'interrompre le débit du gaz au brûleur principal en cas d'extinction de la flamme pilote.

Pour rétablir le fonctionnement il est nécessaire de répéter les opérations relatives à l'allumage du dispositif pilote.

## MAINTENANCE

La conception des appareils demande peu de travaux de maintenance. Cependant il est conseillé à l'utilisateur de souscrire un contrat d'assistance pour faire contrôler les appareils au moins une fois par an par le personnel spécialisé de notre service d'assistance ou par un technicien spécialisé.

### ENTRETIEN DU GROUPE D'ALLUMAGE ET INTERALLUMAGE

(Fig. 5.1) Modèles : LXG9PL40 – LXG9PL80 – SG9PL40M – SG9PL80M – SG7PL40B – SG7PL40M – SG7PL80B – SG7PL80M – G9PL40B – G9PL40M – G9PL80B – G9PL80M – PLG40B – PLG80B – PLG40M – PLG80M

Contrôler périodiquement (tous les 6-12 mois) le groupe d'allumage à usage intensif de l'équipement.

Voire les pièces de rechange sur l'éclaté (Fig. 5.1)

- 1) Flamme pilote. 3) Bicône pour tuyau flamme pilote.

- 4) Raccord pour tuyau. 6) Câble d'allumage. 7) Thermo-couple. 8) Bougie d'allumage. 9) Ajustage.

### (Fig. 5.2) Modèles : G6PL60B – G6PL60M

Contrôler périodiquement (tous les 6-12 mois) le groupe d'allumage à usage intensif de l'équipement.

Voire les pièces de rechange sur l'éclaté (Fig. 5.2)

- 1) Flamme pilote. 2) Joint pour flamme pilote. 3) Bicône pour tuyau flamme pilote. 4) Raccord pour tuyau. 5) Tuyau flamme pilote. 6) Câble d'allumage. 7) Thermocouple. 8) Bougie d'allumage.

(Fig. 6) Modèles : G7WG40M – G7WG80M – G7WG40M/22S – G7WG80M/22S – SG7WG40M – SG7WG80M – SG7WG40M/22S – SG7WG80M/22S – SG9WG40M – SG9WG80M – LXG9WG40 – LXG9WG80

Pour assurer un fonctionnement correct, contrôler périodiquement (tous les 1-2 mois) le groupe d'allumage et le système d'interallumage.

1. Retirer les grilles et les tôles de protection des brûleurs.
2. Nettoyer avec une brosse métallique la tête de la flamme pilote (VOIR LE DÉTAIL A)
3. Nettoyer avec une brosse métallique la fente d'interallumage (VOIR LE DÉTAIL B) en veillant à souffler sur l'éventuelle poudre de suie pour l'enlever.
4. Vérifier que le brûleur complet s'allume correctement.

### CONSIGNES DE VÉRIFICATION ET CONTRÔLE

1. Ôter la pierre de lave et vérifier que la tête de la flamme pilote est en bon état. (Contrôle visuel lorsque la flamme pilote est éteinte et allumée)
2. Ensuite, ôter le tableau de bord, allumer la flamme pilote et, à l'aide d'un spray spécial de détection des fuites, vérifier que les raccords ne présentent pas de pertes. Même en l'absence de pertes, contrôler que les différents raccords sont serrés correctement à l'aide d'une clé appropriée.
3. En cas de pertes, remplacer les pièces pour remettre la machine en état. Attention, mettre du mastic entre le raccord et le bicône.

### REPLACEMENT DES COMPOSANTS (PIÈCES DE RECHANGE)

**N'UTILISER QUE DES PIÈCES DE RECHANGE D'ORIGINE FOURNIES PAR LE FABRIQUANT. Le remplacement des pièces ne doit être effectué que par du personnel autorisé !**

Pour certains modèles il suffit d'enlever le tableau de bord en dévissant les vis à vue positionnées sur le bord inférieur ou sur la face avant pour accéder aux parties à remplacer, pour d'autres modèles il suffit d'ouvrir la porte inférieure.

**ATTENTION : avant d'enlever le tableau de bord et les composants des modèles G7WG40M – G7WG80M – G7WG40M/22S – G7WG80M/22S – SG7WG40M – SG7WG80M – SG7WG40M/22S – SG7WG80M/22S – SG9WG40M – SG9WG80M – LXG9WG40 – LXG9WG80 vidanger la cuve de l'eau.**

**Robinet du gaz :** Tous les raccordements sont à vue. Avec des clés adaptées, dévisser les raccordements d'entrée du



gaz, de sortie du gaz, de la flamme pilote et du thermocouple.

**Brûleur :** Le brûleur est fixé à la rampe avec deux vis à vue et un écrou. Les dévisser, le remplacer et visser solidement.

**Thermocouple-Bougie d'allumage :** Pour faciliter le remplacement de ces deux composants, il est conseillé de dévisser les deux vis qui fixent le support pilote. Effectuer le remplacement en dévissant les vis de serrage. Après avoir effectué le remplacement, remonter le tableau de bord et les autres pièces dans le bon ordre.

#### AVERTISSEMENT

**Après avoir effectué le remplacement des pièces d'alimentation du gaz, vérifier l'étanchéité et les fonctions des différents éléments.**

## INSTRUCTIONS POUR L'UTILISATION

### MISE EN FONCTION

L'appareil est conçu pour l'utilisation professionnelle et doit être utilisé par du personnel qualifié. Il est conseillé à l'utilisateur de vérifier que l'installation de l'appareil à été effectuée de façon adaptée.

Le fabricant n'est pas responsable des dommages dérivant d'une installation incorrecte, d'une mauvaise maintenance et d'une utilisation non adaptée.

Avant de mettre en fonction l'appareil LIRE ATTENTIVE-MENT LES INSTRUCTIONS POUR L'UTILISATION CONTENUES DANS CE MANUEL, en faisant particulièrement attention aux normes relatives aux dispositifs de sécurité. Toujours fermer les robinets d'alimentation du gaz à la fin de l'utilisation surtout pendant les opérations de maintenance et de réparation. Suivre attentivement les normes de cuisson, au moins pendant la première période d'utilisation, jusqu'à ce que la pratique et l'expérience permettent de choisir personnellement les temps et les températures.

**ATTENTION : entre une cuisson et l'autre, bien nettoyer la grille afin d'éviter la formation d'aliments et de graisse qui pourraient prendre feu. Le nettoyage systématique de la grille garantit un fonctionnement correct et une utilisation sécurisée de l'appareil.**

**Modèles :** LXG9PL40 – LXG9PL80 – SG9PL40M – SG9PL80M – SG7PL40B – SG7PL40M – SG7PL80B – SG7PL80M – G9PL40B – G9PL40M – G9PL80B – G9PL80M – PLG40B – PLG80B – PLG40M – PLG80M – G6PL60B – G6PL60M

Avant d'utiliser l'appareil, il est nécessaire de placer la pierre de lave sur le support prévu à cet effet, qui se trouve entre le brûleur et la grille de cuisson, en veillant à la distribuer de façon homogène. Utiliser uniquement de la pierre de lave dans une quantité d'environ 7 kg pour le module unique et 14 kg pour le module double.

ATTENTION : nettoyer régulièrement le brûleur afin de

supprimer l'éventuelle poussière provenant de la pierre de lave ou des résidus de cuisson.

### ALLUMAGE

Les brûleurs sont alimentés par un robinet à thermocouple. **Les appareils G7WG40M - G7WG80M - G7WG40M/22S - G7WG80M/22S - SG7WG40M - SG7WG80M - SG7WG40M/22S - SG7WG80M/22S - SG9WG40M - SG9WG80M - LXG9WG40 - LXG9WG80 ne doivent jamais fonctionner à vide. Verser donc 5/6 cm d'eau dans chaque cuve de récolte des graisses plusieurs fois par jour pour faciliter le nettoyage et améliorer la cuisson.**

#### Allumage du brûleur pilote

Appuyer et tourner la poignée dans le sens des aiguilles d'une montre jusqu'à la position (☀) (PILOT).

Dans cette position, en appuyant sur la poignée, appuyer plusieurs fois sur la touche du piézoélectrique jusqu'à ce que la flamme pilote s'allume.

Relâcher la poignée au bout de 5 secondes. Si la flamme pilote s'éteint, répéter l'opération.

#### Allumage des brûleurs principaux et réglage de la température

Pour allumer les brûleurs principaux tourner la poignée du thermostat positionnée sur le tableau de bord, jusqu'à la valeur de température désirée.

Pour l'extinction du brûleur principal tourner la poignée vers la droite jusqu'à la position (☀).

Pour éteindre la flamme pilote porter la poignée dans la position (●).

### EXTINCTION

#### Extinction en cas de panne

En cas de panne, débrancher l'appareil de l'alimentation du gaz.

#### Comportement en cas de panne et d'interruption prolongée du fonctionnement.

Si l'appareil doit rester inactif pendant un certain temps le nettoyer et fermer le gaz. En cas de mauvais fonctionnement ou de panne, fermer l'alimentation du gaz et débrancher l'appareil du réseau. S'adresser au service d'assistance.

### SOIN DE L'APPAREIL

#### ATTENTION !!

- Ne jamais nettoyer l'appareil avant qu'il ne se soit éteint et refroidi.

Le nettoyage quotidien soigné de l'appareil, garantit son fonctionnement parfait et sa longue durée de vie.

Les surfaces en acier doivent être nettoyées avec du liquide vaisselle dilué dans de l'eau très chaude en utilisant un chiffon doux ; pour la saleté plus résistante, utiliser de l'alcool éthylique, de l'acétone ou un autre solvant non halogène ; **ne pas utiliser de détergents en poudre abrasifs ou de substances corrosives telles que l'acide chlorhydrique / muriatique ou sulfurique. L'utilisation**



### **d'acides peut compromettre la fonctionnalité et la sécurité de l'appareil.**

Ne pas utiliser de brosses, de pailles de fer ou de disques abrasifs en d'autres métaux ou alliages qui pourraient laisser des traces de rouille par contamination. Pour cette même raison, éviter le contact avec des objets en fer. Attention aux pailles de fer ou aux brosses en acier inoxydable qui, même si elles ne contaminent pas les surfaces, peuvent provoquer des rayures dangereuses.

Si la saleté est très importante, ne jamais utiliser de papier de verre ou émeri ; nous conseillons au contraire d'utiliser une éponge synthétique (par exemple Scotchbrite).

Éviter aussi d'utiliser des substances pour nettoyer l'argent et faire attention aux vapeurs d'acide chlorhydrique ou sulfurique provenant par exemple du lavage des planchers.

### **AVERTISSEMENT POUR L'INSTALLATEUR AUTORISÉ**

*Thermocouple :*

La flamme pilote ne reste pas allumée:

- remplacer le thermocouple.

### **ALLUMAGE PIÉZOÉLECTRIQUE**

L'étincelle ne se voit pas :

Vérifier visuellement le bon état du piézoélectrique (il ne doit pas être sali par l'huile) et le câble ne doit pas être coupé ou dépouillé.

Vérifier aussi qu'il est branché à la carrosserie par le biais du câble et/ou en contact sur le tableau de bord.

Après avoir vérifié le bon état du piézoélectrique et du câble remplacer la bougie.

FR

## **CERTIFICAT DE GARANTIE**

**SOCIÉTÉ:** \_\_\_\_\_

**ADRESSE:** \_\_\_\_\_

**CODE POSTAL :** \_\_\_\_\_ **VILLE:** \_\_\_\_\_

**PROVINCE:** \_\_\_\_\_ **DATE D'INSTALLATION :** \_\_\_\_\_

**MODÈLE** \_\_\_\_\_

**MATRICULE** \_\_\_\_\_

### **AVERTISSEMENTS**

Le fabricant décline toute responsabilité en cas d'imprécisions éventuelles contenues dans ce mode d'emploi, dues à des erreurs de transcription et/ou d'impression et il se réserve le droit d'apporter au produit toutes les modifications qu'il juge utiles ou nécessaires, sans compromettre ses caractéristiques essentielles. Le fabricant décline toute responsabilité en cas de non-respect des normes contenues dans ce mode d'emploi. Le fabricant décline toute responsabilité en cas de dommages directs et indirects dérivant d'une installation incorrecte, de forçages, d'une mauvaise maintenance ou d'une utilisation inadaptée.





## Bedienungshandbuch

---

Abmessungen	<b>82</b>
Technische Daten	<b>83</b>
Besondere Hinweise	<b>86</b>

---



## GAS-LAVASTEINGRILL SERIE 600

Gerätetyp	Beschreibung	Abm.: (BxTxH) Arbeitstisch (H total)	Typ
<b>G6PL60B</b>	Gas-Lavasteingrill Tischmodell	mm 600x600x290 (410)	A1
<b>G6PL60M</b>	Gas-Lavasteingrill mit Möbel	mm 600x600x900 (1020)	A1

## GAS-LAVASTEINGRILL SERIE 700

Gerätetyp	Beschreibung	Abm.: (BxTxH) Arbeitstisch (H total)	Typ
<b>PLG40B/...</b>	Gas-Lavasteingrill Tischmodell	mm 400x700x290 (430)	A1
<b>PLG40M/...</b>	Gas-Lavasteingrill mit Möbel	mm 400x700x900 (1040)	A1
<b>PLG80B/...</b>	Gas-Lavasteingrill Tischmodell	mm 800x700x290 (430)	A1
<b>PLG80M/...</b>	Gas-Lavasteingrill mit Möbel	mm 800x700x900 (1040)	A1
<b>SG7PL40B/...</b>	Gas-Lavasteingrill Tischmodell	mm 400x730x290 (368)	A1
<b>SG7PL40M/...</b>	Gas-Lavasteingrill mit Möbel	mm 400x730x900 (995)	A1
<b>SG7PL80B/...</b>	Gas-Lavasteingrill Tischmodell	mm 800x730x290 (368)	A1
<b>SG7PL80M/...</b>	Gas-Lavasteingrill mit Möbel	mm 800x730x900 (995)	A1

## GAS-LAVASTEINGRILL SERIE 900

Gerätetyp	Beschreibung	Abm.: (BxTxH) Arbeitstisch (H total)	Typ
<b>G9PL40B/...</b>	Gas-Lavasteingrill Tischmodell	mm 400x900x290 (455)	A1
<b>G9PL40M/...</b>	Gas-Lavasteingrill mit Möbel	mm 400x900x900 (1065)	A1
<b>G9PL80B/...</b>	Gas-Lavasteingrill Tischmodell	mm 800x900x290 (455)	A1
<b>G9PL80M/...</b>	Gas-Lavasteingrill mit Möbel	mm 800x900x900 (1065)	A1
<b>SG9PL40M/...</b>	Gas-Lavasteingrill mit Möbel	mm 400x900x900 (1065)	A1
<b>SG9PL80M/...</b>	Gas-Lavasteingrill mit Möbel	mm 800x900x900 (1065)	A1
<b>LXG9PL40/...</b>	Gas-Lavasteingrill Tischmodell	mm 400x900x290 (455)	A1
<b>LXG9PL80/...</b>	Gas-Lavasteingrill Tischmodell	mm 800x900x290 (455)	A1

## GAS-WASSERGRILL SERIE 700

Gerätetyp	Beschreibung	Abm.: (BxTxH) Arbeitstisch (H total)	Typ
<b>G7WG40M</b>	Gas-Wassergrill mit Möbel	mm 400x700x900 (995)	A1
<b>G7WG40M/22S</b>	Gas-Wassergrill mit Möbel	mm 400x700x900 (995)	A1
<b>G7WG80M</b>	Gas-Wassergrill mit Möbel	mm 800x700x900(995)	A1
<b>G7WG80M/22S</b>	Gas-Wassergrill mit Möbel	mm 800x700x900(995)	A1
<b>SG7WG40M</b>	Gas-Wassergrill mit Möbel	mm 400x730x900 (995)	A1
<b>SG7WG40M/22S</b>	Gas-Wassergrill mit Möbel	mm 400x730x900 (995)	A1
<b>SG7WG80M</b>	Gas-Wassergrill mit Möbel	mm 800x730x900(995)	A1
<b>SG7WG80M/22S</b>	Gas-Wassergrill mit Möbel	mm 800x730x900(995)	A1

## GAS-WASSERGRILL SERIE 900

Gerätetyp	Beschreibung	Abm.: (BxTxH) Arbeitstisch (H total)	Typ
<b>G9WG40M</b>	Gas-Wassergrill mit Möbel	mm 400x900x900 (995)	A1
<b>G9WG80M</b>	Gas-Wassergrill mit Möbel	mm 800x900x900 (995)	A1
<b>SG9WG40M</b>	Gas-Wassergrill mit Möbel	mm 400x900x900(995)	A1
<b>SG9WG80M</b>	Gas-Wassergrill mit Möbel	mm 800x900x900(995)	A1
<b>LXG9WG40</b>	Gas-Wassergrill	mm 400x900x290 (675)	A1
<b>LXG9WG80</b>	Gas-Wassergrill	mm 800x900x290(675)	A1

**GAS-LAVASTEINGRILL SERIE 600****TECHNISCHE DATEN**

MODELL	Nenn-leistung kW	Brenneri n°	Typ	Verbrauch G30/31 kg/h	Verbrauch G20 m³/h	Verbrauch G25 m³/h	Verbrauch G25,1 m³/h	Verbrauch G27 m³/h	Verbrauch G2,350 m³/h	Verbrauch G10 m³/h	Verbrauch G120 m³/h	Verbrauch G150,1 m³/h	Primäre Verbrennungsluft m³/h
G6PL60B - G6PL60M	8,00	1	A1	0,6	0,9	1,0	1,0	1,0	1,2	2,1	1,8	1,5	16

**GAS-LAVASTEINGRILL SERIE 700****TECHNISCHE DATEN**

MODELL	Nenn-leistung kW	Brenneri n°	Typ	Verbrauch G30/31 kg/h	Verbrauch G20 m³/h	Verbrauch G25 m³/h	Verbrauch G25,1 m³/h	Verbrauch G27 m³/h	Verbrauch G2,350 m³/h	Verbrauch G10 m³/h	Verbrauch G120 m³/h	Verbrauch G150,1 m³/h	Primäre Verbrennungsluft m³/h
PLG40B/... - PLG40M/...	7	1	A1	0,6	0,7	0,9	0,9	0,9	1,0	1,8	1,6	1,3	14
PLG80B/... - PLG80M/...	14	2	A1	1,1	1,5	1,7	1,7	1,8	2	3,6	3,2	2,6	28
SG7PL40B/... - SG7PL40M/...	7	1	A1	0,6	0,7	0,9	0,9	0,9	1,0	1,8	1,6	1,3	14
SG7PL80B/... - SG7PL80M/...	14	2	A1	1,1	1,5	1,7	1,7	1,8	2,0	3,6	3,2	2,6	28

**GAS-LAVASTEINGRILL SERIE 900****TECHNISCHE DATEN**

MODELL	Nenn-leistung kW	Brenneri n°	Typ	Verbrauch G30/31 kg/h	Verbrauch G20 m³/h	Verbrauch G25 m³/h	Verbrauch G25,1 m³/h	Verbrauch G27 m³/h	Verbrauch G2,350 m³/h	Verbrauch G10 m³/h	Verbrauch G120 m³/h	Verbrauch G150,1 m³/h	Primäre Verbrennungsluft m³/h
G9PL40B/... - G9PL40M/...	9,0	1	A1	0,7	1,0	1,1	1,1	1,2	1,3	1,9	2	1,4	18,0
G9PL80B/... - G9PL80M/...	18,0	2	A1	1,4	1,9	2,2	2,2	2,3	2,7	3,9	3,9	2,8	36,0
SG9PL40M/...	9,0	1	A1	0,7	1,0	1,1	1,1	1,2	1,3	1,9	2	1,4	18,0
SG9PL80M/...	18,0	2	A1	1,4	1,9	2,2	2,2	2,3	2,7	3,9	3,9	2,8	36,0
LXG9PL40/...	9,0	1	A1	0,7	1,0	1,1	1,1	1,2	1,3	1,9	2	1,4	18,0
LXG9PL80/...	18,0	2	A1	1,4	1,9	2,2	2,2	2,3	2,7	3,9	3,9	2,8	36,0



## GAS-WASSERGRILL SERIE 700

## TECHNISCHE DATEN

MODELL	Nenn-leistung kW	Brenneri n°	Typ	Verbrauch G30/31 kg/h	Verbrauch G20 m³/h	Verbrauch G25 m³/h	Verbrauch G25,1 m³/h	Verbrauch G27 m³/h	Verbrauch G2,350 m³/h	Verbrauch G110 m³/h	Verbrauch G120 m³/h	Verbrauch G150,1 m³/h	Primäre Verbrennungsluft m³/h
G7WG40M	9,00	1	A1	0,71	0,95	1,1	1,11	1,16	1,32	-	-	-	18
G7WG40M/2Z5	9,00	1	A1	-	-	-	-	-	-	2,32	2,07	1,67	18
G7WG80M	18,00	2	A1	1,42	1,9	2,2	2,21	2,32	2,65	-	-	-	36
G7WG80M/2Z5	18,00	2	A1	-	-	-	-	-	-	4,65	4,13	3,34	36
SG7WG-40M	9,00	1	A1	0,71	0,95	1,1	1,11	1,16	1,32	-	-	-	18
SG7WG-40M/2Z5	9,00	1	A1	-	-	-	-	-	-	2,32	2,07	1,67	18
SG7WG80M	18,00	2	A1	1,42	1,9	2,2	2,21	2,32	2,65	-	-	-	36
SG7WG80M/2Z5	18,00	2	A1	-	-	-	-	-	-	4,65	4,13	3,34	36

## GAS-WASSERGRILL SERIE 900

## TECHNISCHE DATEN

MODELL	Nenn-leistung kW	Brenneri n°	Typ	Verbrauch G30/31 kg/h	Verbrauch G20 m³/h	Verbrauch G25 m³/h	Verbrauch G25,1 m³/h	Verbrauch G27 m³/h	Verbrauch G2,350 m³/h	Verbrauch G110 m³/h	Verbrauch G120 m³/h	Verbrauch G150,1 m³/h	Primäre Verbrennungsluft m³/h
G9WG40M	12,00	1	A1	0,94	1,27	1,48	1,47	1,55	1,76	3	2,76	2,14	24
G9WG80M	24,00	2	A1	1,88	2,54	2,96	2,94	3,10	3,52	6	5,51	4,27	48
SG9WG-40M	12,00	1	A1	0,94	1,27	1,48	1,47	1,55	1,76	3	2,75	2,14	24
SG9WG-80M	24,00	2	A1	1,88	2,54	2,96	2,94	3,10	3,52	6	5,51	4,27	48
LX9WG-40	12,00	1	A1	0,94	1,27	1,48	1,47	1,55	1,76	3	2,75	2,14	24
LX9WG-80	24,00	2	A1	1,88	2,54	2,96	2,94	3,10	3,52	6	5,51	4,27	48



Die Geräte sind mit folgenden europäischen Vorschriften, Richtlinien und Normen konform:

Reg. 1935/2004/CE	Verordnung für Materialien und Gegenstände, die dazu bestimmt sind, in Berührung mit Lebensmittelprodukten zu kommen
Reg. 2016/426/UE	Verordnung für Gasgeräte
EN 203-1	Allgemeine Vorschrift zur Sicherheit von gasbetriebenen Geräten für den Hausgebrauch und ähnliche Zwecke
EN 203-3	Vorschrift für Materialien und Bauteile in Kontakt mit Lebensmitteln und sonstige hygienische Aspekte
EN 203-2-10	Besondere Anforderung für gasbeheizte Mehrzweck-WATER-GRILL, LAVASTEIN für den gewerblichen Gebrauch

### Merkmale der Geräte

Das technische Datenschild befindet sich an der Gerätevorderseite und enthält alle notwendigen Anschlussdaten.

NAME:			
MANUFACTURER'S ADDRESS:			
TYPE/MOD: ...../.....		Serial: ...../.....	
kW: .....	TYPE: A1	Hz: 50/60	 Made in Italy
Cert: 51.....		kW: .....	
		V: .....	
		IPX: .....	

### INFORMATION FÜR DIE NUTZER VON PROFESSIONELLEN GERÄTEN



#### Nach Art. 24 des Gesetzesdekrets vom 14. März 2014, Nr. 49

#### "Umsetzung der Richtlinie 2012/19/EU über Elektro- und Elektronik-Altgeräte (EEAG)".

Mit dem Symbol der durchgestrichenen Mülltonne, das auf dem Gerät oder auf der Produktverpackung angebracht ist, wird darauf aufmerksam gemacht, dass das Produkt am Ende seiner Nutzungsdauer nicht zusammen mit dem Hausmüll entsorgt werden darf, um eine angemessene Aufbereitung und Recycling zu ermöglichen. Die getrennte Entsorgung des professionellen Geräts wird nach Ende seiner Nutzungsdauer von den folgenden Personen organisiert und vorgenommen:

- direkt vom Nutzer, wenn das Gerät nach den alten EEAG-Richtlinien auf den Markt eingeführt worden ist und der Nutzer dessen Aussonderung entscheidet, ohne es durch ein neues, äquivalentes Gerät mit denselben Funktionen zu ersetzen;
- vom Hersteller, d.h. die Person, die unter dem eigenen Markenzeichen das neue Gerät, das das vorhergehende ersetzt, in einem EU-Land eingeführt und vertrieben hat oder in einem EU-Land wiederverkauft, wenn unmittelbar nach Aussonderung des Geräts am Ende seiner Nutzungsdauer, das nach den alten EEAG-Richtlinien auf dem Markt eingeführt worden ist, der Nutzer ein äquivalentes Produkt mit denselben Funktionen kauft. In diesem letzten Fall kann der Nutzer vom Hersteller die Abholung des Geräts innerhalb von 15 Tagen nach Auslieferung des oben genannten neuen Geräts fordern;
- vom Hersteller, d.h. die Person, die unter dem eigenen Markenzeichen das neue Gerät, das das vorhergehende ersetzt, in einem EU-Land eingeführt und vertrieben hat oder in einem EU-Land wiederverkauft, wenn das Gerät nach den neuen EEAG-Richtlinien auf dem Markt eingeführt worden ist.

Die adäquate getrennte Entsorgung garantiert die Wiederverwertung, Bearbeitung und umweltfreundlichen Entsorgung des Altgeräts und trägt dazu bei, mögliche negative Auswirkungen auf die Umwelt und auf die Gesundheit zu vermeiden. Außerdem werden die Wiederverwendung und/oder das Recycling der Materialien, aus denen das Gerät besteht, gefördert.

**Die unbefugte Entsorgung des Produkts durch den Nutzer führt zur Anwendung von Strafmaßnahmen entsprechend der geltenden Richtlinie.**



## BESONDERE HINWEISE



### ACHTUNG!

Die in diesem Kapitel angeführten Abbildungen befinden sich auf den ersten Seiten des vorliegenden Handbuchs.

### BESCHREIBUNG DES GERÄTS

Robuste Stahlstruktur mit 4 höhenverstellbaren Füßen. Außenverkleidung aus Stahl AISI-304. Die Erhitzung erfolgt über Rohrbrenner aus Stahl AISI-304, die thermischen und mechanischen Belastungen gegenüber besonders beständig sind. Die Temperatureinstellung geschieht über Hähne und Sicherheitseinrichtungen.

### VORBEREITUNG

#### Installationsort

Es ist empfehlenswert, das Gerät an einem gut belüfteten Ort aufzustellen, wenn möglich unter einer Abzugshaube. Das Gerät kann sowohl freistehend als auch neben anderen Geräten montiert werden. Es muss jedoch in jedem Fall ein Mindestabstand von 150 mm sowohl von den Seitenwänden als auch von der Rückwand eingehalten werden, falls das Gerät in der Nähe von Wänden aus entflammaren Materialien aufgestellt wird. Sollte es nicht möglich sein, die genannten Abstände einzuhalten, sehen Sie angemessene Sicherheitsmaßnahmen zur Vermeidung einer übermäßigen Erhitzung vor, wie zum Beispiel die Verkleidung der Installationsflächen mit Fliesen oder die Anbringung von Strahlungsschutzelementen. Positionieren Sie die Geräte auf einem Tisch oder einer Oberfläche aus nicht entflammarem Material. Vor dem Anschluss prüfen Sie bitte unbedingt mit Hilfe des technischen Datenschildes, ob das Gerät für die verfügbare Gasart geeignet und auf diese eingestellt ist. Sollte das Gerät mit einer anderen Gasart funktionieren, konsultieren Sie bitte das Kapitel "Betrieb mit anderen Gasarten".

#### Gesetzesvorschriften, technische Regeln und Richtlinien

Im Hinblick auf die Montage müssen folgende Vorschriften eingehalten werden:

- die Normen UNI CIG 8723,
- die lokalen Bauvorschriften und Feuerschutzbestimmungen,
- die gültigen Unfallschutzvorschriften,
- die Bestimmungen des Gasversorgungsunternehmens
- die gültigen IEC-Bestimmungen,
- die Feuerwehrvorschriften.

### INSTALLATION

Montage, Installation und Wartung müssen in Übereinstimmung mit den geltenden Bestimmungen

von Betrieben vorgenommen werden, die vom örtlichen Gasversorgungsunternehmen autorisiert wurden.

#### Installationsverfahren

Eine korrekte Nivellierung des Geräts erreichen Sie mit Hilfe der höhenverstellbaren Füße.

#### Gasanschluss

Der Anschluss an den 1/2" G-Stutzen des Geräts kann fix oder, unter Einsatz eines genormten Verbinders, abnehmbar ausgeführt werden. Werden flexible Leitungen verwendet, müssen diese aus rostfreiem Stahl gefertigt sein und den Vorschriften entsprechen. Nach Beendigung des Anschlusses prüfen Sie diesen mit einem speziellen Lecksuchspray auf Dichtigkeit.

#### Rauchabzug

Die Geräte müssen unter Berücksichtigung der Installationsvorschriften in Räumen aufgestellt werden, die für den Abzug der Verbrennungsprodukte geeignet sind. Die Geräte werden wie folgt klassifiziert (siehe Tabelle "TECHNISCHE DATEN"):

#### Gasgeräte Typ "A1"

Für sie ist kein Anschluss an eine Abzugsleitung der Verbrennungsprodukte vorgesehen.

Die Verbrennungsprodukte dieser Geräte müssen über geeignete Abzugshauben oder ähnliche Vorrichtungen abgeleitet werden, die mit einem sicher arbeitenden Kamin oder direkt mit dem Außenbereich verbunden sind. In Ermangelung solcher Vorrichtungen ist der Einsatz eines direkt mit dem Außenbereich verbundenen Luftsaugers erlaubt, dessen Durchsatz mindestens den erforderlichen, in der Tabelle "TECHNISCHE DATEN" geforderten Werten entspricht, zuzüglich des für das Wohlbefinden der Benutzer notwendigen Luftaustauschs.

### BETRIEBSBEREITSTELLUNG

#### Vorbereitende Maßnahmen für die Betriebsbereitstellung

Vor der Betriebsbereitstellung müssen die selbstklebenden Schutzfolien entfernt werden. Anschließend müssen die Arbeitsflächen und die Außenteile sorgfältig mit einem feuchtem Lappen mit lauwarmem Wasser und Reinigungsmittel gereinigt und mit einem sauberen Tuch getrocknet werden.



### Inbetriebnahme

Vor Inbetriebnahme sollte sichergestellt werden, dass die Gerätemerkmale (Kategorie und verwendete Gasart) mit der vor Ort verfügbaren Gasfamilie und Gasgruppe übereinstimmen. Andernfalls muss man einen Übergang zur geforderten Gasfamilie oder eine Anpassung an die geforderte Gasgruppe vornehmen (siehe Abschnitt "Betrieb mit anderen Gasarten"). Während der Inbetriebnahme muss die Bedienungsanleitung befolgt werden.

### Kontrolle der Leistung

Verwenden Sie die am Gerät für die Nennleistung vorgesehenen Düsen.

Es gibt zwei Arten von Leistung:

- die Nennleistung, die auf dem Geräteschild angegeben ist und
- eine reduzierte Leistung.

Die genannten Düsen sind in der Tabelle "BRENNER" angeführt.

Falls eine zusätzliche Leistungskontrolle gewünscht wird, kann diese mit einem Gaszähler mit Hilfe der sogenannten "volumetrischen Methode" durchgeführt werden.

In der Regel reicht es jedoch aus, das korrekte Funktionieren der Düsen zu prüfen.

### Kontrolle des Gaseingangsdrucks (Abb.1)

Gaseingangsdruck muss mit einem Manometer mit einer Mindestauflösung von 0,1 mbar gemessen werden. Nehmen Sie die Schraube (A) vom Druckmessstutzen ab und schließen Sie das Manometer an: nach Beendigung der Messung ziehen Sie die Schraube (A) wieder fest an. WICHTIG: Während der Kontrolle des Drucks müssen alle Gasgeräte angeschlossen und in Betrieb sein.

### Kontrolle der Leistung mit der volumetrischen Methode

Mit Hilfe eines Gaszählers und einem Chronometer kann man den Gasverbrauch pro Zeiteinheit messen. Dieser Wert muss mit dem folgendermaßen berechneten Wert E verglichen werden:

$$E = \frac{\text{Brennerleistung}}{\text{Gasheizwert}}$$

Es ist wichtig, die Messung der Leistung dann vorzunehmen, wenn sich das Gerät im Trägheitszustand befindet.

Die mit dem Nenndruck berechneten Leistungen des Brenners, also die Nennleistung und die reduzierte Leistung, kann der Tabelle "BRENNER" entnommen werden. Der Gasheizwert kann beim örtlichen Gasversorgungsunternehmen erfragt werden.

### Funktionsprüfung

Stellen Sie sicher, dass die eingesetzten Düsen mit den in der Tabelle "BRENNER" vorgesehenen übereinstimmen. Stellen Sie außerdem sicher, dass der Durchsatz des eingesetzten Druckminderers mindestens der Summe der Durchsätze aller angeschlossenen Geräte entspricht. Vergewissern Sie sich, dass eine geeignete Gasleitung verwendet wurde.

### Kontrolle der Zündflamme

Bei korrekter Einstellung muss die Flamme das Thermoelement umschließen und ein regelmäßiges Aussehen besitzen. Andernfalls prüfen Sie bitte, ob die Düse für die Gasart geeignet ist.

### Kontrolle der Primärluft (Abb. 2)

Die Einstellung erfolgt über die Venturi-Düse, indem man den in der Tabelle "BRENNER" angegebenen Wert "X" reguliert und prüft, ob die Flamme gleichmäßig aussieht, gut belüftet ist und geräuschlos brennt.

### Regelung der Mindesteinstellung (Abb. 3)

Die Schraube der Kleineinstellung (B) wird nach Entfernung der Bedienblende eingestellt:

- im Betrieb mit Flüssiggas muss sie bis zum Anschlag gedreht werden;
- im Betrieb mit Methangas:
  - 1- Den Drehschalter des dazugehörigen Hahns ausfindig machen.
  - 2- Den Brenner zünden und auf sie kleinste Flamme einstellen.
  - 3- Die Durchflussmenge der Kleineinstellung über die Schraube B einstellen. Die Durchflussmenge wird durch Aufschrauben erhöht und durch Einschrauben verringert.
  - 4- Hat man die Flamme eingestellt, die sich für die Kleineinstellung eignen könnte, überprüfen, ob sie der Mindestmenge in der Brenntabelle entspricht.
  - 5- Sollte die Leistung unter dem Tabellenwert liegen, die Reglerschraube noch weiter aufschrauben und die Kontrolle wiederholen.
  - 6- Sollte die Leistung über dem Tabellenwert liegen, die Reglerschraube noch weiter einschrauben und die Kontrolle wiederholen.

### Kontrolle der Funktionen

- Nehmen Sie das Gerät in Betrieb.
- Prüfen Sie die Dichtigkeit der Gasleitungen.
- Kontrollieren Sie die Brennerflamme, auch bei Kleinstellung.

### Hinweise für den Installateur

- Funktionsweise und Bedienung des Gerätes müssen dem Benutzer erläutert bzw. vorgeführt werden. Hierzu ist die Bedienungsanleitung zu Hilfe zu nehmen, die dem Benutzer anschließend ausgehändigt werden muss.
- Setzen Sie den Benutzer darüber in Kenntnis, dass alle Renovierungsarbeiten oder bauliche Veränderungen, die die Verbrennungsluftzufuhr beeinträchtigen könnten, eine erneute Kontrolle der Gerätefunktionen erforderlich machen.

### Betrieb mit anderen Gasarten

Um zu einer anderen Gasart überzugehen, zum Beispiel von Erdgas zu Flüssiggas, ist ein Einsatz der für den Brenner geeigneten Düsen gemäß Brenntabelle notwendig. Die Brennerdüsen für die verschiedenen Gasarten sind mit dem jeweiligen Durchmesser in Hundertstel Millimetern gekennzeichnet, und befinden sich in einem Beutel, der zusammen mit dem Gerät geliefert wird.



Nach Beendigung der Umstellung oder Anpassung führen Sie die Kontrolle der Gerätefunktionen wie im Abschnitt "Funktionskontrolle" beschrieben durch.

### Auswechseln der Brennerdüsen

Nehmen Sie die Bedienblende ab, indem Sie die sichtbaren Schrauben am unteren Rand oder an der Vorderseite lösen. Nehmen Sie anschließend die sichtbaren Düsen ab und wechseln Sie sie mit den geeigneten Düsen aus, gemäß der Tabelle "BRENNER".

### Einstellen der Zündflamme für Lavasteingrill-Modelle s. 600 (Zchn. 4.1)

Düsen und Luftzufuhr der Zündflamme sind fix. Der einzig notwendige Eingriff besteht im Auswechseln der Düsen in Abhängigkeit von der Gasart, wobei wie folgt vorgegangen werden muss:

- Nehmen Sie die Bedienblende ab, indem Sie die Befestigungsschrauben lösen (sofern notwendig).
- Lösen Sie die Befestigungsmutter für den Doppelkegel ab (Nr. C) und nehmen Sie den Doppelkegel und die Zünddüse heraus (Nr. D).
- Wechseln Sie die Zünddüse mit der geeigneten Düse aus, gemäß der Tabelle "BRENNER".
- Ziehen Sie nach dem Auswechseln der Zünddüse die Befestigungsmutter für den Doppelkegel (Nr. C) und den zugehörigen Doppelkegel wieder an.

### Einstellen der Zündflamme für Lavasteingrill-Modelle s. 700/900 (Zchn. 5.1)

Die Zündflamme tritt über Düsen aus und funktioniert mit fixer Luft. Der einzige erforderliche Vorgang ist die Auswechslung der Düsen je nach Gastyp. Dabei ist wie folgt vorzugehen:

- Die Doppelkegelmutter (Nr. 4) und die Zündflammdüse (Nr. 9) abschrauben.
- Die Zündflammdüse durch eine angemessene auswechseln, siehe Tabelle „BRENNER“.
- Nach Auswechslung der Zündflammdüse die Doppelkegelmutter (Nr. 4) wieder festschrauben.

### Einstellen der Zündflamme für Wassergrill-Modelle (Zchn. 4.2)

Der einzig notwendige Eingriff besteht im Einstellen der Flamme:

- Nehmen Sie die Bedienblende ab, indem Sie die Befestigungsschrauben lösen (sofern notwendig).
- Regulieren Sie die Einstellschraube (E) in Abhängigkeit von der verfügbaren Gasart (E).

Bei Betrieb mit Flüssigas muss die Schraube bis zum Anschlag angezogen werden.

## SICHERHEITSVORRICHTUNGEN DES GERÄTS

Der Hahn mit Thermoelement ermöglicht eine Unterbrechung des Gasflusses zum Hauptbrenner, falls die Zündflamme erlöschen sollte.

Um den Betrieb wieder herzustellen, müssen die Arbeitsschritte zum Einschalten der Zündflamme erneut durchgeführt werden.

## WARTUNG

Dank ihrer Bauweise erfordern die Geräte nur sehr wenige Wartungsarbeiten. Wir raten dem Benutzer dennoch zum Abschluss eines Wartungsvertrags, um sicherzustellen, dass die Geräte mindestens einmal jährlich von qualifiziertem Personal unseres Kundendienstes oder vom einem Fachtechniker kontrolliert werden..

### WARTUNG DER ZÜND- UND ZWISCHENZÜNDEINHEIT

(Fig. 5) Modelle : LXG9PL40 – LXG9PL80 – SG9PL40M – SG9PL80M – SG7PL40B – SG7PL40M – SG7PL80B – SG7PL80M – G9PL40B – G9PL40M – G9PL80B – G9PL80M – PLG40B – PLG80B – PLG40M – PLG80M

Überprüfen Sie die Zündeinheit bei intensivem Gebrauch des Gerätes in regelmäßigen Abständen (alle 6-12 Monate).

Die Ersatzteile entnehmen Sie bitte der Explosionszeichnung (Fig. 5.1)

- 1) Zündbrenner. 3) Doppelkegel für Zündbrennerrohr.
- 4) Anschlussstück für Rohr. 6) Zündkabel. 7) Thermoelement. 8) Zündkerze. 9) Injektor.

(Fig. 5.2) Modelle : G6PL60B – G6PL60M

Überprüfen Sie die Zündeinheit bei intensivem Gebrauch des Gerätes in regelmäßigen Abständen (alle 6-12 Monate).

Die Ersatzteile entnehmen Sie bitte der Explosionszeichnung (Fig. 5.2)

- 1) Zündbrenner. 2) Dichtung für Zündbrenner. 3) Doppelkegel für Zündbrennerrohr. 4) Anschlussstück für Rohr. 5) Zündbrennerrohr. 6) Zündkabel. 7) Thermoelement. 8) Zündkerze.

(Fig. 6) Modelle : G7WG40M - G7WG80M - G7WG40M/22S - G7WG80M/22S - SG7WG40M - SG7WG80M - SG7WG40M/22S - SG7WG80M/22S - SG9WG40M - SG9WG80M - LXG9WG40 - LXG9WG80

Um einen korrekten Betrieb sicherzustellen, prüfen Sie regelmäßig (alle 1-2 Monate) die Zünd- und Zwischenzündeinheit.

1. Nehmen Sie die Roste und den Blechschutz der Brenner ab.

2. Reinigen Sie den Kopf des Pilotbrenners mit einer Metallbürste (SIEHE DETAIL A).

3. Reinigen Sie den Schlitz der Zwischenzündeinheit mit einer Metallbürste (SIEHE DETAIL B), und blasen Sie dabei eventuellen Ruß sorgfältig weg.

4. Stellen Sie sicher, dass der komplette Brenner korrekt zündet.

### ANLEITUNG FÜR DIE KONTROLLE UND DEN TEST

1. Entfernen Sie den Lavastein und prüfen Sie, ob der Zündbrennerkopf in gutem Zustand ist (Sichtkontrolle bei ausgeschaltetem und eingeschaltetem Zündbrenner).

2. Nehmen Sie anschließend die Bedienblende ab, schalten Sie den Zündbrenner ein und stellen Sie mit einem speziellen Lecksuchspray sicher, dass kein Gas aus den Anschlussstücken austritt. Prüfen Sie mit einem





geeigneten Schlüssel, ob die einzelnen Anschlussstücke korrekt befestigt sind, auch wenn keine Lecks vorhanden sind.

3. Falls Lecks vorhanden sind, wechseln Sie die Teile aus, um das Gerät wieder betriebsbereit zu machen. Achtung: dichten Sie bitte zwischen dem Anschlussstück und dem Doppelkegel mit Dichtpaste ab.

### AUSWECHSELN DER BAUTEILE (ERSATZTEILE)

**VERWENDEN SIE AUSSCHLIESSLICH VOM HERSTELLER GELIEFERTE ORIGINAL-ERSATZTEILE. Die Teile müssen von autorisiertem Personal ausgewechselt werden!**

Bei einigen Modellen reicht es aus, die Bedienblende durch Lösen der sichtbaren Schrauben am unteren Rand oder auf der Vorderseite abzunehmen, um Zugang zu den auszuwechselnden Teilen zu erhalten, bei anderen muss lediglich die untere Tür geöffnet werden.

**ACHTUNG: Vor dem Abnehmen der Bedienblende und dem Auswechseln der Bauteile der Modelle G7WG40M - G7WG80M - G7WG40M/22S - G7WG80M/22S - SG7WG40M - SG7WG80M - SG7WG40M/22S - SG7WG80M/22S - SG9WG40M - SG9WG80M - LXG9WG40 - LXG9WG80 muss die Wasserwanne geleert werden.**

**Gashahn:** Alle Anschlussleitungen sind sichtbar. Lösen Sie die Gaszufuhr- und -ableitungen, Zündbrenner und Thermoelement mit geeigneten Schlüsseln.

**Brenner:** Der Brenner ist mit gut sichtbaren Schrauben und einer Mutter an der Rampe befestigt. Lösen Sie die Schrauben, wechseln Sie den Brenner aus und ziehen sie die Schrauben wieder fest an.

**Thermoelement - Zündkerze:** Um das Auswechseln dieser beiden Bauteile zu erleichtern, sollten die beiden Schrauben, mit denen die Halterung des Zündbrenners befestigt ist, gelöst werden. Zum Auswechseln der Bauteile lösen Sie die entsprechenden Befestigungsschrauben.

Nach dem Auswechseln bringen Sie die Bedienblende und die zugehörigen Teile in der korrekten Reihenfolge wieder an.

#### HINWEIS

**Nach dem Auswechseln von gasführenden Teilen müssen die verschiedenen Elemente auf Dichtigkeit und Funktion geprüft werden.**

## BEDIENUNGSANLEITUNG

### INBETRIEBNAHME

Das Gerät ist für den professionellen Gebrauch bestimmt und darf nur von qualifiziertem Personal benutzt werden. Der Benutzer sollte unbedingt prüfen, ob die Installation des Geräts fachgerecht durchgeführt wurde. Der Hersteller haftet nicht für Schäden, die auf eine nicht fachgerechte Installation, eine unsachgemäße Wartung oder Unerfahrenheit beim Einsatz zurückzuführen sind.

Vor Inbetriebnahme des Gerätes LESEN SIE BITTE DIE IM VORLIEGENDEN HANDBUCH ENTHALTENE BEDIENUNGSANLEITUNG AUFMERKSAM DURCH, und beachten Sie dabei insbesondere die Vorschriften

bezüglich der Sicherheitsvorrichtungen. Schließen Sie nach dem Gebrauch, vor allem jedoch während der Wartungs- und Reparaturarbeiten, immer die Gasversorgungshähne. Befolgen Sie zumindest am Anfang des Gebrauchs die Vorschriften für die Zubereitung, bis Sie dank zunehmender Übung und Erfahrung in der Lage sein werden, Zubereitungszeiten und Temperaturen selbst zu wählen.

**HINWEIS: Reinigen Sie den Rost zwischen den Anwendungen, um eine Ansammlung von Speiseresten und Fett zu vermeiden, die Feuer fangen könnten. Eine systematische Reinigung des Grillrostes garantiert ein korrektes Funktionieren und sichere Einsatzbedingungen des Geräts.**

**Modelle : LXG9PL40 - LXG9PL80 - SG9PL40M - SG9PL80M - SG7PL40B - SG7PL40M - SG7PL80B - SG7PL80M - G9PL40B - G9PL40M - G9PL80B - G9PL80M - PLG40B - PLG80B - PLG40M - PLG80M - G6PL60B - G6PL60M**

Vor dem Einsatz des Geräts müssen die Lavasteine auf der hierfür vorgesehenen Halterung positioniert werden, die sich zwischen dem Brenner und dem Grillrost befindet. Hierbei muss darauf geachtet werden, dass sie gleichmäßig verteilt werden. Verwenden Sie ausschließlich Lavagestein, und zwar ca. 7 kg für die einfache Ausführung und ca. 14 kg für die doppelte Ausführung.

**HINWEIS: Reinigen Sie den Brenner regelmäßig, um eventuell von den Lavasteinen kommenden Staub und Zubereitungsreste zu entfernen.**

### EINSCHALTEN

Die Brenner werden über einen Hahn mit Thermoelement gespeist.

**Die Geräte G7WG40M - G7WG80M - G7WG40M/22S - G7WG80M/22S - SG7WG40M - SG7WG80M - SG7WG40M/22S - SG7WG80M/22S - SG9WG40M - SG9WG80M - LXG9WG40 - LXG9WG80 dürfen auf keinen Fall ohne Wasser in Betrieb genommen werden. Füllen Sie mehrmals täglich 5/6 cm Wasser in alle Fettauffangwannen, um die Reinigung zu erleichtern und den Garvorgang zu optimieren.**

#### Einschalten des Zündbrenners

Drücken Sie den Bedienknopf und drehen Sie ihn im Uhrzeigersinn bis zur Position (☀) (PILOT).

Halten Sie den Bedienknopf in dieser Position gedrückt und betätigen Sie den Piezo-Zündknopf mehrmals, bis sich die Zündflamme einschaltet.

Lassen Sie den Bedienknopf nach 5 Sekunden los. Falls die Zündflamme erlöschen sollte, wiederholen Sie diesen Arbeitsschritt.

**Einschalten der Hauptbrenner und Temperaturregelung**  
Zum Einschalten der Hauptbrenner drehen Sie den Thermostatknopf auf der Bedienblende bis zum gewünschten Temperaturwert.

Zum Ausschalten des Hauptbrenners drehen Sie den Bedienknopf nach rechts bis zur Position (☀).

Zum Ausschalten der Zündflamme drehen Sie den Bedienknopf in die Position (●).



## AUSSCHALTEN

### Außerbetriebnahme im Störfall

Im Falle einer Betriebsstörung unterbrechen Sie die Gasversorgung des Geräts. **Verhalten im Störfall oder im Falle einer längeren Betriebsunterbrechung.**

Sollte das Gerät für längere Zeit nicht gebraucht werden, muss es sorgfältig gereinigt werden und das Gas muss zugedreht werden. Im Falle von Betriebsstörungen oder Defekten muss das Gas zugedreht und das Gerät von der Versorgung getrennt werden. Bitte benachrichtigen Sie den Kundendienst.

## PFLEGE DES GERÄTS

### ACHTUNG!

- Bevor Sie mit der Reinigung beginnen, schalten Sie das Gerät ab und lassen Sie es abkühlen.

Eine sorgfältige tägliche Reinigung stellt einen einwandfreien Betrieb und eine lange Lebensdauer des Gerätes sicher.

Die Oberflächen aus Stahl müssen mit einem Lappen und in heißem Wasser aufgelöstem Spülmittel gereinigt werden. Hartnäckiger Schmutz kann mit Äthylalkohol, Azeton oder nicht-halogenhaltigen Lösemitteln entfernt werden. **Verwenden Sie keine abrasiven Pulverreiniger oder korrosive Substanzen, wie z.B. Chlorwasserstoff/ Salzsäure oder Schwefelsäure. Der Einsatz von Säuren kann die Funktionsfähigkeit und die Sicherheit des Gerätes beeinträchtigen.**

Verwenden Sie keine Bürsten, Metallwolle oder Scheuerpads aus Metall oder Legierungen, da diese Rostflecken verursachen können.

Aus demselben Grund sollte ein Kontakt mit Gegenständen aus Eisen vermieden werden. Vorsicht mit Metallwolle oder Bürsten aus rostfreiem Stahl, die zwar keine Flecken auf den Oberflächen hinterlassen, diese jedoch verkratzen können.

Hartnäckiger Schmutz darf auf keinen Fall mit Sand- oder Schmirgelpapier entfernt werden. Wir raten als Alternative zum Einsatz von synthetischen Schwämmen (z.B. Scotchbrite-Schwamm).

Der Einsatz von Silberreinigungsmitteln muss ebenfalls ausgeschlossen werden. Achten Sie außerdem auf Chlorwasserstoff- oder Schwefelsäuredämpfe, die zum Beispiel bei der Reinigung der Fußböden entstehen können.

### HINWEISE FÜR DEN AUTORISIERTEN INSTALLATEUR STÖRUNGEN

*Thermoelement:*

Die Zündflamme bleibt nicht eingeschaltet:

- Wechseln Sie das Thermoelement aus.

### PIEZOZÜNDUNG

*Man sieht keinen Funken:*

Nehmen Sie eine Sichtkontrolle des Piezoelements vor (es darf nicht mit Öl verunreinigt sein, und sein Kabel darf nicht beschädigt sein oder blank liegen). Stellen Sie außerdem sicher, dass es über das Kabel mit der Außenstruktur verbunden ist und/oder Kontakt zur Bedienblende hat. Nach Sicherstellung des einwandfreien Zustands des Piezoelements und des Kabels wechseln Sie die Zündkerze aus.

DE

## GARANTIEZERTIFIKAT

FIRMA: \_\_\_\_\_

STRASSE: \_\_\_\_\_

PLZ: \_\_\_\_\_ ORT: \_\_\_\_\_

LANDKREIS: \_\_\_\_\_ INSTALLATIONSdatum: \_\_\_\_\_

MODELL \_\_\_\_\_

TEILENUMMER \_\_\_\_\_

### WARNUNG

Der Hersteller übernimmt keinerlei Verantwortung für eventuelle, in diesem Handbuch enthaltene Unrichtigkeiten, die auf Schreib- oder Druckfehler zurückzuführen sind. Weiterhin behält er sich das Recht vor, am Erzeugnis alle von ihm für sinnvoll oder notwendig befundenen Änderungen vorzunehmen, sofern diese die wesentlichen Eigenschaften des Erzeugnisses nicht beeinträchtigen. Der Hersteller übernimmt keinerlei Verantwortung, falls die in diesem Handbuch enthaltenen Vorschriften nicht strengstens befolgt werden.

Außerdem haftet der Hersteller nicht für direkte oder indirekte Schäden, die aus der fehlerhaften Installation, der Manipulation, einer falschen oder unzureichenden Wartung oder dem unsachgemäßen Gebrauch entstehen.



## Manual de instrucciones

---

Dimensiones	<b>92</b>
Datos técnicos	<b>93</b>
Instrucciones específicas	<b>96</b>

---



## PARRILLA DE PIEDRA VOLCÁNICA A GAS SERIE 600

Modelo	Descripción	Dim.: (LxPxA) Plano de trabajo (A total)	Tipo
<b>G6PL60B</b>	Parrilla de piedra volcánica a gas de encimera	mm 600x600x290 (410)	A1
<b>G6PL60M</b>	Parrilla de piedra volcánica a gas con mueble	mm 600x600x900 (1020)	A1

## PARRILLA DE PIEDRA VOLCÁNICA A GAS SERIE 700

Modelo	Descripción	Dim.: (LxPxA) Plano de trabajo (A total)	Tipo
<b>PLG40B/...</b>	Parrilla de piedra volcánica a gas de encimera	mm 400x700x290 (430)	A1
<b>PLG40M/...</b>	Parrilla de piedra volcánica a gas con mueble	mm 400x700x900 (1040)	A1
<b>PLG80B/...</b>	Parrilla de piedra volcánica a gas de encimera	mm 800x700x290 (430)	A1
<b>PLG80M/...</b>	Parrilla de piedra volcánica a gas con mueble	mm 800x700x900 (1040)	A1
<b>SG7PL40B/...</b>	Parrilla de piedra volcánica a gas de encimera	mm 400x730x290 (368)	A1
<b>SG7PL40M/...</b>	Parrilla de piedra volcánica a gas con mueble	mm 400x730x900 (995)	A1
<b>SG7PL80B/...</b>	Parrilla de piedra volcánica a gas de encimera	mm 800x730x290 (368)	A1
<b>SG7PL80M/...</b>	Parrilla de piedra volcánica a gas con mueble	mm 800x730x900 (995)	A1

## PARRILLA DE PIEDRA VOLCÁNICA A GAS SERIE 900

Modelo	Descripción	Dim.: (LxPxA) Plano de trabajo (A total)	Tipo
<b>G9PL40B/...</b>	Parrilla de piedra volcánica a gas de encimera	mm 400x900x290 (455)	A1
<b>G9PL40M/...</b>	Parrilla de piedra volcánica a gas con mueble	mm 400x900x900 (1065)	A1
<b>G9PL80B/...</b>	Parrilla de piedra volcánica a gas de encimera	mm 800x900x290 (455)	A1
<b>G9PL80M/...</b>	Parrilla de piedra volcánica a gas con mueble	mm 800x900x900 (1065)	A1
<b>SG9PL40M/...</b>	Parrilla de piedra volcánica a gas con mueble	mm 400x900x900 (1065)	A1
<b>SG9PL80M/...</b>	Parrilla de piedra volcánica a gas con mueble	mm 800x900x900 (1065)	A1
<b>LXG9PL40/...</b>	Parrilla de piedra volcánica a gas de encimera	mm 400x900x290 (455)	A1
<b>LXG9PL80/...</b>	Parrilla de piedra volcánica a gas de encimera	mm 800x900x290 (455)	A1

ES

## PARRILLA DE AGUA A GAS SERIE 700

Modelo	Descripción	Dim.: (LxPxA) Plano de trabajo (A total)	Tipo
<b>G7WG40M</b>	Parrilla de agua a gas con mueble	mm 400x700x900 (995)	A1
<b>G7WG40M/22S</b>	Parrilla de agua a gas con mueble	mm 400x700x900 (995)	A1
<b>G7WG80M</b>	Parrilla de agua a gas con mueble	mm 800x700x900(995)	A1
<b>G7WG80M/22S</b>	Parrilla de agua a gas con mueble	mm 800x700x900(995)	A1
<b>SG7WG40M</b>	Parrilla de agua a gas con mueble	mm 400x730x900 (995)	A1
<b>SG7WG40M/22S</b>	Parrilla de agua a gas con mueble	mm 400x730x900 (995)	A1
<b>SG7WG80M</b>	Parrilla de agua a gas con mueble	mm 800x730x900(995)	A1
<b>SG7WG80M/22S</b>	Parrilla de agua a gas con mueble	mm 800x730x900(995)	A1

## PARRILLA DE AGUA A GAS SERIE 900

Modelo	Descripción	Dim.: (LxPxA) Plano de trabajo (A total)	Tipo
<b>G9WG40M</b>	Parrilla de agua a gas con mueble	mm 400x900x900 (995)	A1
<b>G9WG80M</b>	Parrilla de agua a gas con mueble	mm 800x900x900 (995)	A1
<b>SG9WG40M</b>	Parrilla de agua a gas con mueble	mm 400x900x900(995)	A1
<b>SG9WG80M</b>	Parrilla de agua a gas con mueble	mm 800x900x900(995)	A1
<b>LXG9WG40</b>	Parrilla de agua a gas	mm 400x900x290 (675)	A1
<b>LXG9WG80</b>	Parrilla de agua a gas	mm 800x900x290(675)	A1

**PARRILLA DE PIEDRA VOLCÁNICA A GAS SERIE 600****DATOS TÉCNICOS**

MODELO	Potencia nominal	Quemadores	Tipo	Consumo G30/31	Consumo G20	Consumo G25	Consumo G25,1	Consumo G27	Consumo G2,350	Consumo G110	Consumo G120	Consumo G150,1	Aire primario de combustión
	kW	n°		kg/h	m³/h	m³/h	m³/h	m³/h	m³/h	m³/h	m³/h	m³/h	m³/h
G6PL60B - G6PL60M	8,00	1	A1	0,6	0,9	1,0	1,0	1,0	1,2	2,1	1,8	1,5	16

**PARRILLA DE PIEDRA VOLCÁNICA A GAS SERIE 700****DATOS TÉCNICOS**

MODELO	Potencia nominal	Quemadores	Tipo	Consumo G30/31	Consumo G20	Consumo G25	Consumo G25,1	Consumo G27	Consumo G2,350	Consumo G110	Consumo G120	Consumo G150,1	Aire primario de combustión
	kW	n°		kg/h	m³/h	m³/h	m³/h	m³/h	m³/h	m³/h	m³/h	m³/h	m³/h
PLG40B/... - PLG40M/...	7	1	A1	0,6	0,7	0,9	0,9	0,9	1,0	1,8	1,6	1,3	14
PLG80B/... - PLG80M/...	14	2	A1	1,1	1,5	1,7	1,7	1,8	2	3,6	3,2	2,6	28
SG7PL40B/... - SG7PL40M/...	7	1	A1	0,6	0,7	0,9	0,9	0,9	1,0	1,8	1,6	1,3	14
SG7PL80B/... - SG7PL80M/...	14	2	A1	1,1	1,5	1,7	1,7	1,8	2,0	3,6	3,2	2,6	28

**PARRILLA DE PIEDRA VOLCÁNICA A GAS SERIE 900****DATOS TÉCNICOS**

MODELO	Potencia nominal	Quemadores	Tipo	Consumo G30/31	Consumo G20	Consumo G25	Consumo G25,1	Consumo G27	Consumo G2,350	Consumo G110	Consumo G120	Consumo G150,1	Aire primario de combustión
	kW	n°		kg/h	m³/h	m³/h	m³/h	m³/h	m³/h	m³/h	m³/h	m³/h	m³/h
G9PL40B/... - G9PL40M/...	9,0	1	A1	0,7	1,0	1,1	1,1	1,2	1,3	1,9	2	1,4	18,0
G9PL80B/... - G9PL80M/...	18,0	2	A1	1,4	1,9	2,2	2,2	2,3	2,7	3,9	3,9	2,8	36,0
SG9PL40M/...	9,0	1	A1	0,7	1,0	1,1	1,1	1,2	1,3	1,9	2	1,4	18,0
SG9PL80M/...	18,0	2	A1	1,4	1,9	2,2	2,2	2,3	2,7	3,9	3,9	2,8	36,0
LXG9PL40/...	9,0	1	A1	0,7	1,0	1,1	1,1	1,2	1,3	1,9	2	1,4	18,0
LXG9PL80/...	18,0	2	A1	1,4	1,9	2,2	2,2	2,3	2,7	3,9	3,9	2,8	36,0



## PARRILLA DE AGUA A GAS SERIE 700

## DATOS TÉCNICOS

MODELO	Potencia nominal kW	Quemadores n°	Tipo	Consumo G30/31 kg/h	Consumo G20 m³/h	Consumo G25 m³/h	Consumo G25,1 m³/h	Consumo G27 m³/h	Consumo G2,350 m³/h	Consumo G110 m³/h	Consumo G120 m³/h	Consumo G150,1 m³/h	Aire primario de combustion m³/h
G7WG40M	9,00	1	A1	0,71	0,95	1,1	1,11	1,16	1,32	-	-	-	18
G7WG40M/22S	9,00	1	A1	-	-	-	-	-	-	2,32	2,07	1,67	18
G7WG80M	18,00	2	A1	1,42	1,9	2,2	2,21	2,32	2,65	-	-	-	36
G7WG80M/22S	18,00	2	A1	-	-	-	-	-	-	4,65	4,13	3,34	36
SG7WG-40M	9,00	1	A1	0,71	0,95	1,1	1,11	1,16	1,32	-	-	-	18
SG7WG-40M/22S	9,00	1	A1	-	-	-	-	-	-	2,32	2,07	1,67	18
SG7WG80M	18,00	2	A1	1,42	1,9	2,2	2,21	2,32	2,65	-	-	-	36
SG7WG80M/22S	18,00	2	A1	-	-	-	-	-	-	4,65	4,13	3,34	36

## PARRILLA DE AGUA A GAS SERIE 900

## DATOS TÉCNICOS

MODELO	Potencia nominal kW	Quemadores n°	Tipo	Consumo G30/31 kg/h	Consumo G20 m³/h	Consumo G25 m³/h	Consumo G25,1 m³/h	Consumo G27 m³/h	Consumo G2,350 m³/h	Consumo G110 m³/h	Consumo G120 m³/h	Consumo G150,1 m³/h	Aire primario de combustion m³/h
G9WG40M	12,00	1	A1	0,94	1,27	1,48	1,47	1,55	1,76	3	2,76	2,14	24
G9WG80M	24,00	2	A1	1,88	2,54	2,96	2,94	3,10	3,52	6	5,51	4,27	48
SG9WG-40M	12,00	1	A1	0,94	1,27	1,48	1,47	1,55	1,76	3	2,75	2,14	24
SG9WG80M	24,00	2	A1	1,88	2,54	2,96	2,94	3,10	3,52	6	5,51	4,27	48
LXG9WG40	12,00	1	A1	0,94	1,27	1,48	1,47	1,55	1,76	3	2,75	2,14	24
LXG9WG80	24,00	2	A1	1,88	2,54	2,96	2,94	3,10	3,52	6	5,51	4,27	48



Los dispositivos cumplen con las siguientes normativas, directivas y estándares europeos:

Reg. 1935/2004/CE Reglamento sobre los materiales y objetos destinados a entrar en contacto con alimentos

Reg. 2016/426/UE Reglamento aparatos que queman combustibles gaseosos



EN 203-1 Norma General sobre la seguridad de los aparatos de GAS de uso doméstico y similar

EN 203-3 Norma sobre los materiales y las partes en contacto con alimentos y otros aspectos sanitarios

EN 203-2-10 Norma Especial para PARRILLAS DE AGUA, PIEDRA VOLCÁNICA de gas para cocción multiuso para uso colectivo

#### Características de los aparatos

La placa de matrícula se encuentra en la parte delantera del aparato y contiene todos los datos necesarios para la conexión.

<b>NAME:</b>	
<b>MANUFACTURER'S ADDRESS:</b>	
TYPE/MOD: ...../.....	Serial: ...../.....
kW: ..... TYPE: A1	Hz: 50/60
Cert: 51.....	kW: ..... V: ..... IPX: .....
	  
	0051..... <b>Made in Italy</b>

#### INFORMACIÓN PARA LOS USUARIOS DE APARATOS PROFESIONALES



#### Con arreglo al art. 24 del Decreto Legislativo de 14 de marzo de 2014 n.º 49

#### "Aplicación de la Directiva 2012/19/UE sobre residuos de aparatos eléctricos y electrónicos (RAEE)" .

El símbolo del contenedor tachado que hay en el aparato o en su envase indica que el producto al final de su vida útil tiene que ser objeto de recogida selectiva y por tanto tiene que separarse de los otros residuos para permitir un tratamiento y reciclaje adecuados. En especial la recogida selectiva del presente aparato profesional una vez que llega al final de su vida útil la organiza y gestiona:

- directamente el usuario, en caso de que el aparato se haya introducido en el mercado antes de la introducción de la nueva normativa RAEE y el mismo usuario decida eliminarlo sin sustituirlo por un aparato nuevo equivalente y con el mismo uso
- el fabricante, es decir el sujeto que ha sido el primero en introducir y comercializar en un país de la UE o revende en un país de la UE con su marca el aparato nuevo que ha sustituido al anterior, en caso de que, simultáneamente a la decisión de deshacerse del aparato al final de su vida útil introducido en el mercado después de la introducción de la nueva normativa RAEE, el usuario compre un producto del mismo tipo y con el mismo uso. En el último caso el usuario podrá pedirle al fabricante que retire el presente aparato en un plazo de tiempo máximo de 15 días naturales seguidos a partir de la entrega del citado aparato nuevo
- el fabricante, es decir el sujeto que ha sido el primero en introducir y comercializar en un país de la UE o revende en un país de la UE con su marca el aparato en caso de que el aparato se haya introducido en el mercado después de la introducción de la nueva normativa RAEE.

La recogida selectiva adecuada para el posterior envío del aparato desmontado para el reciclaje, el tratamiento y la eliminación ambientalmente compatible contribuye a evitar posibles efectos negativos en el medio ambiente y la salud y favorece la reutilización y/o el reciclaje de los materiales que componen el aparato.

**La eliminación clandestina del producto por parte del usuario conlleva la aplicación de las sanciones a las que hace referencia la normativa legal actual.**



## INSTRUCCIONES ESPECÍFICAS

### ¡ATENCIÓN!

Las figuras a las que se hace referencia en este capítulo se encuentran en las primeras páginas del manual.

### DESCRIPCIÓN DEL APARATO

Robusta estructura de acero con 4 patas de altura regulable. Revestimiento externo de acero AISI-304. El calentamiento se produce mediante quemadores de acero AISI-304 de forma tubular resistentes a esfuerzos de tipo térmico o mecánico. La regulación de la temperatura es posible mediante llaves y dispositivos de seguridad.

### PREINSTALACIÓN

#### Lugar de instalación

Se aconseja colocar el aparato en un local bien ventilado si es posible debajo de una campana extractora. Es posible montar el aparato por sí solo o colocarlo junto a otros equipos. En cualquier caso hay que mantener una distancia mínima de 150 mm en los lados y de 150 mm en la parte de atrás en caso de que el aparato vaya a estar cerca de paredes de material inflamable. Cuando no sea posible mantener esas distancias adopte medidas de seguridad adecuadas para prevenir posibles excesos de temperatura revistiendo por ejemplo las superficies de instalación con azulejos o instalando protecciones contra las radiaciones. Coloque los aparatos sobre una mesa o un estante de material no inflamable. Antes de conectarlo hay que comprobar en la placa técnica del aparato si es apropiado para el tipo de gas disponible. En caso de que el aparato funcione con otro tipo de gas consulte el párrafo "Funcionamiento con otros tipos de gas".

#### Disposiciones legales, normas técnicas y directivas

Cuando vaya a montarlo tenga en cuenta las siguientes disposiciones

- las normas UNI CIG 8723
- los reglamentos de construcción y las disposiciones de prevención de incendios locales
- las normas de prevención de incendios vigentes
- las disposiciones de la empresa de suministro del gas
- las disposiciones CEI vigentes
- las disposiciones de los bomberos.

### INSTALACIÓN

El montaje, la instalación y el mantenimiento tienen que realizarlo empresas autorizadas por la empresa local de suministro del gas con arreglo a las normas vigentes.

### Procedimientos de instalación

Para nivelar correctamente el aparato regule las patas de altura regulable.

### Acometida del gas

La acometida del conducto de 1/2" G del que está dotado el aparato puede ser fija o extraíble utilizando un conector con arreglo a la ley. Cuando se usen conductos flexibles tendrán que ser de acero inoxidable y conformes con la norma. Una vez que finalice la acometida compruebe la estanqueidad con un spray detector de fugas específico..

### Evacuación de humos

Los aparatos tienen que colocarse en locales adecuados para la evacuación de los productos de combustión respetando las disposiciones de las normas de instalación. Los equipos se consideran como (véase la tabla "DATOS TÉCNICOS"):

#### *Aparatos a gas tipo "A1"*

No concebidos para conectarse a un conducto de evacuación de los productos de combustión.

Esos aparatos tienen que evacuar los productos de combustión en campanas específicas, o dispositivos similares, conectadas a una chimenea cuya eficiencia sea segura o directamente al exterior.

Ante su ausencia se permite la utilización de un aspirador de aire conectado directamente al exterior cuya capacidad no sea inferior a la exigida, dotado del sistema de ventilación necesario para el bienestar de los operadores.

### COLOCACIÓN

#### Operaciones previas a la colocación

Antes de colocarlo es oportuno quitar el revestimiento adhesivo de protección. A continuación limpie minuciosamente la superficie de trabajo y las piezas externas con agua templada y un detergente con un paño húmedo y luego séquelo todo con un paño limpio.

#### Puesta en marcha

Antes de ponerlo en marcha es oportuno comprobar si las características del aparato (la categoría y el tipo de gas utilizado) corresponden a la familia y al grupo de gas disponibles in situ. En el caso contrario efectúe el cambio a la familia de gas exigida o adapte al grupo de gas que se pide (véase el párrafo "Funcionamiento con otros tipos de gas"). Para la puesta en marcha atégase a las instrucciones de uso.





### Comprobación de la potencia

Utilice las boquillas para la potencia nominal de las que están dotados los aparatos.

La potencia puede ser de dos tipos:

- nominal, se indica en la placa del aparato
- reducida.

A dichas boquillas se hace referencia en la tabla "QUEMADORES".

Si desea realizar otro control de la potencia se puede hacer con un contador según el llamado "método volumétrico". En cualquier caso normalmente es suficiente comprobar que las boquillas funcionan correctamente.

### Control de la presión de entrada (Fig. 1)

La presión de entrada se mide con un manómetro (resolución mín. 0,1 mbar). Quite el tornillo (A) de la toma de presión y conecte el manómetro: una vez que haya realizado la medición vuelva a enroscar herméticamente el tornillo (A).

IMPORTANTE: la comprobación de la presión tiene que realizarse con todos los equipos a gas conectados y en marcha.

### Control de la potencia según el método volumétrico

Con la ayuda de un contador del gas y un cronómetro es posible medir el consumo de gas en la unidad de tiempo. Este valor se comparará con el valor E calculado de este modo

$$E = \frac{\text{Potencia quemador}}{\text{Poder calorífico del gas}}$$

Es importante que la medición de la potencia se realice cuando el aparato está en reposo.

Las potencias del quemador, nominal y reducida, calculadas según el valor de presión nominal, se consiguen consultando la tabla "QUEMADORES". El valor del poder calorífico del gas se le puede pedir a la empresa que suministra el gas.

### Comprobación del funcionamiento

Compruebe si el tipo de boquillas utilizadas corresponde a las previstas en la tabla "QUEMADORES". Compruebe que el reductor de presión utilizado tenga una capacidad superior a la suma de las capacidades de consumo de todos los equipos conectados. Controle que el conducto de abducción del gas sea apropiado.

### Control de la llama piloto

Para regularla correctamente la llama tiene que rodear el termopar y tiene que tener una imagen nítida; en el caso contrario compruebe si el inyector es el adecuado para el tipo de gas.

### Control del aire primario (Fig. 2)

Se regule mediante el tubo venturi regulando la cota "X" que se indica en la tabla "QUEMADORES" y comprobando el aspecto de la llama que tiene que ser homogénea, estar bien ventilada y no hacer ruido.

### Regulación del mínimo (Fig. 3)

El tornillo del mínimo (B) se debe regular, después de

haber retirado el cuadro de mandos:

- en caso de funcionamiento con GLP se debe apretar totalmente;
- en caso de funcionamiento con metano:
  - 1- Determinar cuál es el mando de la llave correspondiente.
  - 2- Encender el quemador y colocarlo en la posición de mínimo.
  - 3- Regular el caudal del mínimo actuando sobre el tornillo B; desenroscando se aumenta el caudal y enroscando se disminuye.
  - 4- Una vez alcanzada la llama que se considere adecuada para el funcionamiento al mínimo, comprobar que esta se corresponda con la capacidad al mínimo indicada en la tabla de quemadores.
  - 5- Si la potencia fuese menor que la de la tabla, seguir desenroscando el tornillo del mínimo y repetir la prueba.
  - 6- Si la potencia fuese mayor que el valor de la tabla, enroscar el tornillo del mínimo y repetir la prueba.

### Control de las funciones

- Ponga en marcha el aparato.
- Compruebe la estanqueidad de los tubos del gas.
- Controle la llama del quemador incluso al mínimo..

### Advertencias para el técnico de instalación

Explíquelo y demuéstrela al usuario cómo funciona y cómo se utiliza la máquina según las instrucciones y entregue el manual de instrucciones.

Informe al operador de que cualquier obra de reestructuración o modificación de la construcción que pueda causar daños a la alimentación de aire para la combustión exigen que se efectúe una nueva comprobación de las funciones del aparato.

### Funcionamiento con otros tipos de gas

Para pasar a otro tipo de gas, por ejemplo del gas metano al gas líquido, se tienen que utilizar boquillas apropiadas para el quemador según la tabla de quemadores.

Las boquillas de los quemadores para distintos tipos de gas, marcadas con el diámetro correspondiente en centésimas de mm, se encuentran en un sobre que se suministra junto con el aparato.

Una vez que finalice la transformación o la adaptación, compruebe las funciones del aparato como se ha descrito en el párrafo "Control de las funciones".

### Sustitución de las boquillas de los quemadores

Quite la carcasa desenroscando los tornillos que se encuentran en el borde inferior o en la parte de delante, a continuación quite las boquillas y sustitúyalas por las apropiadas según la tabla "QUEMADORES".

### Regulación de la llama piloto para los modelos con parrilla de piedra volcánica s.600 (Dib. 4.1)

La llama piloto tiene boquillas y regulación de aire fija.

La única operación necesaria es la sustitución de las boquillas según el tipo de gas haciendo lo que se indica a continuación:

- Desmonte la carcasa desenroscando los tornillos de fijación (donde sea necesario).
- Desenrosque la tuerca de sujeción del bicono (n.º C) y saque el bicono y la boquilla del piloto (n.º D).



- Sustituya la boquilla por una apropiada consultando la tabla "QUEMADORES".
- Una vez que haya sustituido la boquilla del piloto vuelva a enroscar la tuerca de sujeción del bicono (n.º C) con el correspondiente bicono.

### Regulación de la llama piloto para los modelos con parrilla de piedra volcánica s.700/900 (Dib. 5.1)

La llama piloto es de boquillas y aire fijo. La única operación necesaria es la sustitución de las boquillas según el tipo de gas actuando como sigue:

- Desenroscar la tuerca presiona bicono (n.º 4) y la boquilla piloto (n.º 9).
- Sustituir la boquilla piloto por la apropiada consultando la tabla "QUEMADORES".
- Una vez sustituida la boquilla piloto, volver a enroscar la tuerca presiona bicono (n.º 4).

### Regulación de la llama piloto para los modelos con parrilla de agua (Dib. 4.2)

La única operación necesaria es la regulación de la llama:

- Desmonte la carcasa desenroscando los tornillos de fijación (donde sea necesario).
- Regule según el gas disponible el tornillo de regulación (E).

En caso de que funcione con GLP el tornillo se tiene que enroscar a tope.

9) Inyector.

### (Fig. 5.2) Modelos : G6PL60B – G6PL60M

Controle periódicamente (cada 6-12 meses) el grupo de encendido con uso intensivo del equipo.

Véanse las piezas de repuesto en el despiece (Fig. 5.2)

- 1) Piloto. 2) Junta para piloto. 3) Bicono para tubo piloto.
- 4) Empalme para tubo. 5) Tubo piloto. 6) Cable de encendido.
- 7) Termopar. 8) Bujía de encendido.

### (Fig. 6) Modelos : G7WG40M - G7WG80M - G7WG40M/22S - G7WG80M/22S - SG7WG40M - SG7WG80M - SG7WG40M/22S - SG7WG80M/22S - SG9WG40M - SG9WG80M - LXG9WG40 - LXG9WG80

Para que funcione correctamente controlar periódicamente (cada 1-2 meses) la unidad de encendido y el sistema de semiencendido.

1. Quitar las rejillas y las chapas de protección de los quemadores.
2. Limpiar con un cepillo de metal el cabezal del piloto (VÉASE LA PIEZA A)
3. Limpiar con un cepillo de metal la fisura del semiencendido (VÉASE LA PIEZA B) teniendo cuidado de eliminar el polvo de hollín.
4. Controlar que el encendido del quemador completo sea correcto.

## SISTEMAS DE SEGURIDAD DEL EQUIPO

Los equipos se fabrican de forma que son necesarias pocas operaciones de mantenimiento. A pesar de ello le recomendamos al usuario que firme un contrato de asistencia para controlar los equipos como mínimo una vez al año por parte de personal especializado y nuestro servicio de asistencia o bien por parte de un técnico especializado.

## MANTENIMIENTO

Los equipos se fabrican de forma que son necesarias pocas operaciones de mantenimiento. A pesar de ello le recomendamos al usuario que firme un contrato de asistencia para controlar los equipos como mínimo una vez al año por parte de personal especializado y nuestro servicio de asistencia o bien por parte de un técnico especializado.

### MANTENIMIENTO UNIDAD DE ENCENDIDO

(Fig. 5.1) Modelos : LXG9PL40 – LXG9PL80 – SG9PL40M – SG9PL80M – SG7PL40B – SG7PL40M – SG7PL80B – SG7PL80M – G9PL40B – G9PL40M – G9PL80B – G9PL80M – PLG40B – PLG80B – PLG40M – PLG80M

Controle periódicamente (cada 6-12 meses) el grupo de encendido con uso intensivo del equipo.

Véanse las piezas de repuesto en el despiece (Fig. 5.1)

- 1) Piloto. 3) Bicono para tubo piloto. 4) Empalme para tubo.
- 6) Cable de encendido. 7) Termopar. 8) Bujía de encendido.

### INSTRUCCIONES DE COMPROBACIÓN Y CONTROL

1. Quite la piedra volcánica y compruebe que el cabezal del piloto está en buen estado. (Control visual con el piloto apagado y encendido).
2. A continuación quite el salpicadero, encienda el piloto y, con un spray detector de fugas específico, compruebe que no hay fugas en los empalmes. Aunque no haya fugas, controle con una llave apropiada que los empalmes se han apretado correctamente.
3. En caso de que haya fugas sustituya las piezas para restablecer la máquina. Atención, aplique pasta aislante entre el empalme y el bicono.

### SUSTITUCIÓN DE LOS COMPONENTES (PIEZAS DE REPUESTO)

**UTILICE EXCLUSIVAMENTE PIEZAS DE REPUESTO ORIGINALES SUMINISTRADAS POR EL FABRICANTE. ¡La sustitución de las piezas la lleva a cabo personal autorizado!**

En algunos modelos es suficiente quitar la carcasa desenroscando los tornillos que se encuentran en el borde inferior o en la parte de delante para acceder a las piezas que se tienen que sustituir, en otros modelos es suficiente abrir la compuerta inferior.

**ATENCIÓN: antes de quitar la carcasa y sustituir los componentes en los modelos G7WG40M - G7WG80M - G7WG40M/22S - G7WG80M/22S - SG7WG40M - SG7WG80M - SG7WG40M/22S - SG7WG80M/22S - SG9WG40M - SG9WG80M - LXG9WG40 - LXG9WG80 vacíe la cubeta del agua.**



**Llave del gas:** todos los empalmes están a la vista. Con las llaves adecuadas desenrosque los empalmes de entrada del gas, de salida del gas, el piloto y el termopar.

**Quemador:** el quemador se ha fijado con tornillos que están bien a la vista y con una tuerca en la rampa. Desenróquelos, sustitúyalo y vuelva a enroscarlos bien

**Termopar-Bujía de encendido:** para que resulte más fácil sustituir estos dos componentes es conveniente desenroscar los dos tornillos que fijan el soporte piloto. Sustitúyalos desenroscando los tornillos de apretamiento.

Una vez que los haya sustituido vuelva a montar en el orden correcto la carcasa y las piezas correspondientes.

#### ADVERTENCIA

**Una vez que haya sustituido piezas de la alimentación del gas hay que comprobar la estanqueidad y las funciones de los distintos elementos.**

## INSTRUCCIONES DE USO

### PUESTA EN FUNCIONAMIENTO

El aparato se ha concebido para uso profesional y lo tiene que utilizar personal cualificado.

Se le recomienda al usuario comprobar que la instalación del aparato se haya realizado de la forma apropiada. El fabricante no es responsable de los daños que derivan de una mala instalación, un mantenimiento mal realizado o de un uso negligente.

Antes de poner en marcha el aparato LEA ATENTAMENTE LAS INSTRUCCIONES DE USO QUE SE INCLUYEN EN ESTE FOLLETO prestando especial atención a las normas relativas a los dispositivos de seguridad. Cierre siempre las llaves de alimentación del gas después de utilizarlo sobre todo durante las operaciones de mantenimiento y reparación. Siga con atención las normas de cocción por lo menos las primeras veces que lo use hasta que la práctica y la experiencia le permitan elegir personalmente los tiempos y las temperaturas.

**ADVERTENCIA: entre una cocción y otra limpiar bien la parrilla para evitar que se formen comida y grasa que podrían prender fuego. La limpieza sistemática de la parrilla garantiza un funcionamiento correcto y la seguridad a la hora de utilizar el aparato.**

**Modelos :** LXG9PL40 – LXG9PL80 – SG9PL40M – SG9PL80M – SG7PL40B – SG7PL40M – SG7PL80B – SG7PL80M – G9PL40B – G9PL40M – G9PL80B – G9PL80M – PLG40B – PLG80B – PLG40M – PLG80M – G6PL60B – G6PL60M

Antes de utilizar el aparato es necesario colocar la piedra volcánica en el soporte específico, que se encuentra entre el quemador y la parrilla de cocción, teniendo cuidado de distribuirla de manera uniforme. Utilizar exclusivamente unos 7 kg de roca volcánica para el módulo individual y 14

kg para el módulo doble.

ADVERTENCIA: limpiar periódicamente el quemador para eliminar el polvo que pueda haber procedente de la piedra

volcánica o de los residuos de cocción.

### ENCENDIDO

Los quemadores los alimenta una llave con termopar.

**Los equipos G7WG40M - G7WG80M - G7WG40M/22S - G7WG80M/22S - SG7WG40M - SG7WG80M - SG7WG40M/22S - SG7WG80M/22S - SG9WG40M - SG9WG80M - LXG9WG40 - LXG9WG80 nunca tienen que funcionar en seco. Por tanto eche 5/6 cm de agua en cada cubeta de recogida de grasas varias veces al día para facilitar la limpieza y mejorar la cocción.**

#### Encendido del quemador piloto

Apriete y gire a la derecha la manecilla hasta la posición (☀) (PILOT).

En esta posición manteniendo pulsada la manecilla apriete varias veces el botón del piezoeléctrico hasta que se encienda la llama piloto.

Suelte la manecilla 5 segundos después. Repita la operación si la llama piloto se apaga.

#### Encendido de los quemadores principales y regulación de la temperatura

Para encender los quemadores principales gire la manecilla del termostato que se encuentra en la carcasa hasta el valor de temperatura que quiera.

Para apagar el quemador principal gire la manecilla a la derecha hasta la posición (☀).

Para apagar la llama piloto ponga la manecilla en la posición (●).

### APAGADO

#### Apagado en caso de avería

En caso de avería desconecte la alimentación del gas del aparato.

#### Comportamiento en caso de avería y de un largo periodo de inutilización

En caso de que no utilice el aparato durante un largo periodo de tiempo límpielo a fondo y cierre el gas. En caso de malfuncionamiento o avería cierre la alimentación del gas y desconecte el aparato de la red de suministro. Avise al servicio de asistencia.

### CUIDADO DEL APARATO

#### ¡ATENCIÓN!

- Antes de limpiar el equipo apáguelo y deje que se enfríe.

Una minuciosa limpieza diaria del aparato garantiza que funcione perfectamente y dure con el paso del tiempo.

Las superficies de acero tienen que limpiarse con un detergente para los platos diluido con agua utilizando un paño suave; para la suciedad más resistente utilice



alcohol etílico, acetona u otro disolvente no halogenado; **no utilice detergentes en polvo abrasivos o sustancias corrosivas como ácido clorhídrico/muriático o sulfúrico. La utilización de ácidos puede poner en peligro el funcionamiento y la seguridad del aparato.**

No utilice cepillos, esponjas metálicas o discos abrasivos fabricados con otros metales o aleaciones que podrían provocar manchas de óxido por contaminación.

Por el mismo motivo evite el contacto con objetos de hierro. Cuidado con las esponjas metálicas o los cepillos de acero inoxidable que, aunque no contaminan las superficies, pueden ocasionar arañazos perjudiciales.

Si la suciedad persiste no utilice en ningún caso papel de lija o de esmeril; como alternativa recomendamos utilizar esponjas sintéticas (por ej. esponja Scotchbrite).

Asimismo se tiene que evitar utilizar sustancias para limpiar la plata y hay que prestar atención a los vapores de ácido clorhídrico o sulfúrico procedentes por ejemplo del lavado de suelos.

## ADVERTENCIAS PARA EL TÉCNICO INSTALADOR AUTORIZADO

### ANOMALÍAS

*Termopar:*

La llama piloto no se queda encendida:

- Sustituya el termopar.

### ENCENDIDO PIEZOELÉCTRICO

*No se ve la chispa:*

Compruebe visualmente que el piezoeléctrico esté en buen estado (no tiene que estar sucio de aceite) y el cable no tiene que estar cortado ni pelado. Además asegúrese de que esté conectado a la carrocería con el cable y/o en contacto con la carcasa. Una vez que haya comprobado que el piezoeléctrico y el cable están en buen estado sustituya la bujía.

## CERTIFICADO DE GARANTÍA

EMPRESA: \_\_\_\_\_

CALLE: \_\_\_\_\_

C.P.: \_\_\_\_\_ LOCALIDAD: \_\_\_\_\_

PROVINCIA: \_\_\_\_\_ FECHA DE INSTALACIÓN: \_\_\_\_\_

**MODELO** \_\_\_\_\_  
**PIEZA NÚMERO** \_\_\_\_\_

## ADVERTENCIA

El fabricante declina toda responsabilidad por las posibles incorrecciones contenidas en el presente manual debidas a errores de transcripción o impresión. Además el fabricante se reserva el derecho de modificar el producto, como crea necesario, sin variar las características esenciales del mismo. El fabricante declina toda responsabilidad en caso de que no se respeten estrictamente las instrucciones ilustradas en el presente manual. Asimismo declina toda responsabilidad por los posibles daños, directos e indirectos, debidos a una incorrecta instalación, manipulaciones indebidas, mantenimiento insuficiente y uso inexacto.



## Instructiehandleiding

---

Afmetingen	<b>102</b>
Technische gegevens	<b>103</b>
Speciale instructies	<b>106</b>

---



## LAVASTEEN OP GAS SERIE 600

Apparaatype	Beschrijving	Afm.: (BxDxH) Werkblad (totale h)	Type
G6PL60B	Lavasteen op gas los	mm 600x600x290 (410)	A1
G6PL60M	Lavasteen op gas met meubel	mm 600x600x900 (1020)	A1

## LAVASTEEN OP GAS SERIE 700

Apparaatype	Beschrijving	Afm.: (BxDxH) Werkblad (totale h)	Type
PLG40B/...	Lavasteen op gas los	mm 400x700x290 (430)	A1
PLG40M/...	Lavasteen op gas met meubel	mm 400x700x900 (1040)	A1
PLG80B/...	Lavasteen op gas los	mm 800x700x290 (430)	A1
PLG80M/...	Lavasteen op gas met meubel	mm 800x700x900 (1040)	A1
SG7PL40B/...	Lavasteen op gas los	mm 400x730x290 (368)	A1
SG7PL40M/...	Lavasteen op gas met meubel	mm 400x730x900 (995)	A1
SG7PL80B/...	Lavasteen op gas los	mm 800x730x290 (368)	A1
SG7PL80M/...	Lavasteen op gas met meubel	mm 800x730x900 (995)	A1

## LAVASTEEN OP GAS SERIE 900

Apparaatype	Beschrijving	Afm.: (BxDxH) Werkblad (totale h)	Type
G9PL40B/...	Lavasteen op gas los	mm 400x900x290 (455)	A1
G9PL40M/...	Lavasteen op gas met meubel	mm 400x900x900 (1065)	A1
G9PL80B/...	Lavasteen op gas los	mm 800x900x290 (455)	A1
G9PL80M/...	Lavasteen op gas met meubel	mm 800x900x900 (1065)	A1
SG9PL40M/...	Lavasteen op gas met meubel	mm 400x900x900 (1065)	A1
SG9PL80M/...	Lavasteen op ga met meubel	mm 800x900x900 (1065)	A1
LXG9PL40/...	Lavasteen op gas los	mm 400x900x290 (455)	A1
LXG9PL80/...	Lavasteen op gas los	mm 800x900x290 (455)	A1

NL

## WATER GRILL OP GAS SERIE 700

Apparaatype	Beschrijving	Afm.: (BxDxH) Werkblad (totale h)	Type
G7WG40M	Water grill op gas met meubel	mm 400x700x900 (995)	A1
G7WG40M/22S	Water grill op gas met meubel	mm 400x700x900 (995)	A1
G7WG80M	Water grill op gas met meubel	mm 800x700x900(995)	A1
G7WG80M/22S	Water grill op gas met meubel	mm 800x700x900(995)	A1
SG7WG40M	Water grill op gas met meubel	mm 400x730x900 (995)	A1
SG7WG40M/22S	Water grill op gas met meubel	mm 400x730x900 (995)	A1
SG7WG80M	Water grill op gas met meubel	mm 800x730x900(995)	A1
SG7WG80M/22S	Water grill op gas met meubel	mm 800x730x900(995)	A1

## WATER GRILL OP GAS SERIE 900

Apparaatype	Beschrijving	Afm.: (BxDxH) Werkblad (totale h)	Type
G9WG40M	Water grill op gas met meubel	mm 400x900x900 (995)	A1
G9WG80M	Water grill op gas met meubel	mm 800x900x900 (995)	A1
SG9WG40M	Water grill op gas met meubel	mm 400x900x900(995)	A1
SG9WG80M	Water grill op gas met meubel	mm 800x900x900(995)	A1
LXG9WG40	Water grill op gas	mm 400x900x290 (675)	A1
LXG9WG80	Water grill op gas	mm 800x900x290(675)	A1

## LAVASTEEN OP GAS SERIE 600

## TECHNISCHE GEGEVENS

MODEL	Nominaal vermogen	Branders	Type	Verbruik G30/31	Verbruik G20	Verbruik G25	Verbruik G25,1 G25,3	Verbruik G27	Verbruik G2,350	Verbruik G110	Verbruik G120	Verbruik G150,1	Primaire lucht voor verbranding
	kW												
G6PL60B - G6PL60M	8,00	1	A1	0,6	0,9	1,0	1,0	1,0	1,2	2,1	1,8	1,5	16

## LAVASTEEN OP GAS SERIE 700

## TECHNISCHE GEGEVENS

MODEL	Nominaal vermogen	Branders	Type	Verbruik G30/31	Verbruik G20	Verbruik G25	Verbruik G25,1 G25,3	Verbruik G27	Verbruik G2,350	Verbruik G110	Verbruik G120	Verbruik G150,1	Primaire lucht voor verbranding
	kW												
PLG40B/... - PLG40M/...	7	1	A1	0,6	0,7	0,9	0,9	0,9	1,0	1,8	1,6	1,3	14
PLG80B/... - PLG80M/...	14	2	A1	1,1	1,5	1,7	1,7	1,8	2	3,6	3,2	2,6	28
SG7PL40B/... - SG7PL40M/...	7	1	A1	0,6	0,7	0,9	0,9	0,9	1,0	1,8	1,6	1,3	14
SG7PL80B/... - SG7PL80M/...	14	2	A1	1,1	1,5	1,7	1,7	1,8	2,0	3,6	3,2	2,6	28

## LAVASTEEN OP GAS SERIE 900

## TECHNISCHE GEGEVENS

MODEL	Nominaal vermogen	Branders	Type	Verbruik G30/31	Verbruik G20	Verbruik G25	Verbruik G25,1 G25,3	Verbruik G27	Verbruik G2,350	Verbruik G110	Verbruik G120	Verbruik G150,1	Primaire lucht voor verbranding
	kW												
G9PL40B/... - G9PL40M/...	9,0	1	A1	0,7	1,0	1,1	1,1	1,2	1,3	1,9	2	1,4	18,0
G9PL80B/... - G9PL80M/...	18,0	2	A1	1,4	1,9	2,2	2,2	2,3	2,7	3,9	3,9	2,8	36,0
SG9PL40M/...	9,0	1	A1	0,7	1,0	1,1	1,1	1,2	1,3	1,9	2	1,4	18,0
SG9PL80M/...	18,0	2	A1	1,4	1,9	2,2	2,2	2,3	2,7	3,9	3,9	2,8	36,0
LXG9PL40/...	9,0	1	A1	0,7	1,0	1,1	1,1	1,2	1,3	1,9	2	1,4	18,0
LXG9PL80/...	18,0	2	A1	1,4	1,9	2,2	2,2	2,3	2,7	3,9	3,9	2,8	36,0

**WATER GRILL OP GAS SERIE 700**
**TECHNISCHE GEGEVENS**

MODEL	Nominiaal vermogen	Branders	Type	Verbruik G30/31	Verbruik G20	Verbruik G25	Verbruik G25,1	Verbruik G5.3	Verbruik G2,350	Verbruik G110	Verbruik G120	Verbruik G150,1	Primaire lucht voor verbranding
G7WG40M	9,00	1	A1	0,71	0,95	1,1	1,11	1,08	1,32	-	-	-	18
G7WG40M/Z25	9,00	1	A1	-	-	-	-	-	-	2,32	2,07	1,67	18
G7WG80M	18,00	2	A1	1,42	1,9	2,2	2,21	2,17	2,65	-	-	-	36
G7WG80M/Z25	18,00	2	A1	-	-	-	-	-	-	4,65	4,13	3,34	36
SG7WG40M	9,00	1	A1	0,71	0,95	1,1	1,11	1,08	1,32	-	-	-	18
SG7WG40M/Z25	9,00	1	A1	-	-	-	-	-	-	2,32	2,07	1,67	18
SG7WG80M	18,00	2	A1	1,42	1,9	2,2	2,21	2,17	2,65	-	-	-	36
SG7WG80M/Z25	18,00	2	A1	-	-	-	-	-	-	4,65	4,13	3,34	36

**WATER GRILL OP GAS SERIE 900**
**TECHNISCHE GEGEVENS**

MODEL	Nominiaal vermogen	Branders	Type	Verbruik G30/31	Verbruik G20	Verbruik G25	Verbruik G25,1	Verbruik G25.3	Verbruik G2,350	Verbruik G110	Verbruik G120	Verbruik G150,1	Primaire lucht voor verbranding
G9WG40M	12,00	1	A1	0,94	1,27	1,48	1,47	1,44	1,76	3	2,76	2,14	24
G9WG80M	24,00	2	A1	1,88	2,54	2,96	2,94	2,89	3,52	6	5,51	4,27	48
SG9WG40M	12,00	1	A1	0,94	1,27	1,48	1,47	1,44	1,76	3	2,75	2,14	24
SG9WG80M	24,00	2	A1	1,88	2,54	2,96	2,94	2,89	3,52	6	5,51	4,27	48
LX9WG40	12,00	1	A1	0,94	1,27	1,48	1,47	1,44	1,76	3	2,75	2,14	24
LX9WG80	24,00	2	A1	1,88	2,54	2,96	2,94	2,89	3,52	6	5,51	4,27	48





De apparatuur is conform met de Europese voorschriften, richtlijnen en normen:

Reg. 1935/2004/CE	Voorschriften voor materialen en artikelen die in contact komen met levensmiddelen.
Reg. 2016/426/UE	EU Gastoestellen
EN 203-1	Algemene Veiligheidsnorm voor GAS-apparaten voor huishoudelijk en vergelijkbaar gebruik.
EN 203-3	Norm met betrekking tot materialen en onderdelen die in contact komen met levensmiddelen en andere gezondheidskwesaties.
EN 203-2-10	Speciale Norm voor WATER-GRILL, LAVASTEEN (gas) voor multifunctioneel koken voor de grootkeuken.

### Kenmerken van de apparaten

Het technische plaatje bevindt zich aan de voorkant van het apparaat en bevat alle benodigde gegevens voor de aansluiting.

<b>NAME:</b>	
<b>MANUFACTURER'S ADDRESS:</b>	
TYPE/MOD: .....	Serial: .....
KW: .....	TYPE: A1
Cert: 51 .....	Hz: 50/60
	KW: .....
	V: .....
	IPIX: .....
	
	0051-.....
	<b>Made in Italy</b>

### INFORMATIE VOOR DE GEBRUIKERS VAN PROFESSIONELE APPARATEN



#### Op grond van artikel 24 van het Wetsbesluit 14 maart 2014, n. 49 "Tenuitvoerlegging van de Regelgeving 2012/19/UE wat betreft afval van elektrische en elektronische apparaten (AEEA)".

Het symbool van de doorgekruiste verwijdbare afvalbak weergegeven op het apparaat of op de verpakking geeft aan dat het product aan het eind van de nuttige levensduur gescheiden van het andere afval ingezameld dient te worden zodat het passend verwerkt en gerecycled kan worden.

De gescheiden inzameling van het betreffende professionele apparaat wordt aan het einde van de nuttige levensduur als volgt georganiseerd en beheerd:

- Direct door de gebruiker, in geval het apparaat voor de invoering van de nieuwe AEEA-regelgeving op de markt is gebracht en dezelfde gebruiker besluit om het af te danken zonder het te vervangen door een nieuw apparaat met dezelfde functies;
- Door de fabrikant die als eerste in een land behorend tot de EU het apparaat onder het eigen merk heeft geïntroduceerd of doorverkocht. In het geval het apparaat vóór de invoering van de nieuwe AEEA-regelgeving op de markt is gebracht en de gebruiker een vergelijkbaar type met dezelfde functies koopt. In dit laatste geval kan de gebruiker de fabrikant verzoeken het oude apparaat binnen en niet later dan 15 dagen na de levering van het nieuwe apparaat in te nemen;
- Door de fabrikant die als eerste in een land behorend tot de Europese Unie het nieuwe apparaat dat het voorgaande heeft vervangen heeft geïntroduceerd of doorverkocht onder het eigen merk, in geval het apparaat na de invoering van de nieuwe AEEA-regelgeving op de markt is gebracht.

Gepaste gescheiden inzameling vòòr de daaropvolgende verwerking van het ontmanteld apparaat, draagt ertoe bij de negatieve impact op het milieu en de gezondheid te voorkomen en bevordert het hergebruik en/of recycling van de materialen waaruit het apparaat is opgebouwd.

**De illegale dumping van het product door de gebruiker houdt de toepassing van sancties volgens de huidige wettelijke voorschriften in.**



## SPECIALE INSTRUCTIES



### ATTENTIE!

De afbeeldingen waar in dit hoofdstuk naar verwezen wordt bevinden zich op de beginpagina's van deze handleiding.

### BESCHRIJVING VAN HET APPARAAT

Stevige stalen structuur met 4 in hoogte verstelbare pootjes. Buitenbekleding in staal AISI-304. Het apparaat wordt verwarmd door buisvormige branders van staal AISI-304 bestand tegen thermische of mechanische drukspanning. De regulering van de temperatuur wordt mogelijk gemaakt door daarvoor bestemde kraantjes met veiligheidsmechanisme.

### VOORBEREIDING

#### Installatieplaats

Aangeraden wordt om het apparaat in een goed eventileerde ruimte te plaatsen, indien mogelijk onder een afzuigkap. Het is mogelijk om het apparaat zowel alleen als naast andere apparaten te plaatsen. In ieder geval dient men een minimum afstand van 150 mm voor de zijwanden en 150 mm voor de achterwand in acht te houden als het apparaat zich dicht bij wanden bekleed met ontvlambaar materiaal bevindt. Wanneer het niet mogelijk is deze afstanden te respecteren, dient men adequate veiligheidsmaatregelen te treffen tegen eventuele oververhitting, bijvoorbeeld door de installatieplaats te betegelen of door een stralings scherm aan te brengen. Plaats de apparaten op een tafel of oppervlak van niet ontvlambaar materiaal. Voordat het apparaat aangesloten wordt moet op het technische plaatje van het apparaat worden gecontroleerd of het voorbereid of geschikt is voor de beschikbare gassoort. Indien het apparaat op een andere gassoort werkt dient de paragraaf "Werking met andere gassoorten" geraadpleegd te worden.

#### Wetsbepalingen, technische regels en richtlijnen

In previsione del montaggio osservare le seguenti disposizioni. Neem wat betreft de montage de volgende voorschriften in acht:

- normen UNI CIG 8723
- de bouwverordeningen en lokale regels voor brandpreventie;
- de geldende veiligheidsvoorschriften;
- de voorschriften van het gasbedrijf;
- de geldende CEI voorschriften;
- de voorschriften van de brandweer.

### INSTALLATIE

De montage, de installatie en het onderhoud dienen te worden uitgevoerd door bevoegde bedrijven en volgens de van kracht zijnde normen.

#### Installatieprocedure

Voor het correct afstellen van het apparaat dient men aan de in hoogte verstelbare pootjes te draaien.

#### Gasaansluiting

De aansluiting op de opening van 1/2" G van het apparaat, kan vast zijn of ontkoppelbaar door een goedgekeurd koppelstuk te gebruiken. Als er flexibele geleiders worden gebruikt, moeten ze van roestvrijstaal zijn en aan de voorschriften voldoen. Controleer de gasdichtheid na de aansluiting met behulp van een speciale opsporingsspray voor gaslekken.

#### Verbrandingsgasafvoer

De apparaten moeten in ruimtes worden geplaatst, die geschikt zijn voor de afvoer van verbrandingsgassen zoals in de installatievoorschriften wordt beschreven. De apparaten worden beschouwd (zie tabel "TECHNISCHE GEGEVENS") als gasapparaten van het type "A1": deze hoeven niet te worden aangesloten op een afvoer kanaal voor verbrandingsgassen.

Deze apparaten moeten de verbrandingsgassen via speciale afzuigkappen en dergelijke afvoeren, die dienen te zijn aangesloten op een rookkanaal met een gearandeerde werkzaamheid, of die ze direct naar buiten afvoeren.

Bij gebrek hieraan, mag een luchtafzuiger worden gebruikt die rechtstreeks naar buiten afvoert, maar de capaciteit mag niet minder zijn dan vereist en vermeerderd met de noodzakelijke luchtverversing die nodig is voor het welzijn van de gebruikers, zie tabel "TECHNISCHE GEGEVENS".

### INBEDRIJFSTELLING

#### Voorafgaande handelingen aan het gebruik

Het is voor het gebruik raadzaam het beschermende plakfolie te verwijderen. Maak het werkoppervlak en de buitenkant vervolgens grondig schoon met een lauwe sopje en een vochtige doek. Maak hierna alles droog met een schone doek.

#### Inbedrijfstelling

Voor de eerste inbedrijfstelling is het raadzaam te controleren of de kenmerken van het apparaat (categorie en gebruikte gassoort) overeenkomen met de gasfamilie en de gasgroep die ter plaatse beschikbaar zijn. Als dat niet zo is dient men op de gevraagde gasfamilie over te gaan of zich aan de gevraagde gasgroep aan te passen.



(zie paragraaf "Werking met andere gassoorten"). Voor de inbedrijfstelling dient men zich te houden aan de gebruiksvorschriften.

### Het vermogen controleren

Gebruik de spuitmondten voor het nominale vermogen die op de apparaten zijn aangebracht.

Het vermogen kan uit twee soorten bestaan:

- nominaal, wat op het plaatje op het apparaat staat
- verlaagd.

Naar deze spuitmondten wordt in de tabel "BRANDERS" verwezen.

Als u het vermogen verder wenst te controleren, kan dit met behulp van een meter volgens de zogenaamde "volumetrische methode".

Over het algemeen is een controle van de goede werking van de spuitmondten echter al voldoende.

### Controle van de inlaatdruk (Fig.1)

De inlaatdruk dient te worden gemeten met een manometer (min. resolutie 0,1 mbar).

Verwijder (A) van het meetpunt en sluit de manometer na de meting draait u schroef (A) weer hermetisch aan.

**BELANGRIJK:** De druk moet worden gecontroleerd met gasuitrustingen aangesloten en werkend.

### Controle van het vermogen volgens de volumetrische methode

Met behulp van een gasmeter en een chronometer kan het gasverbruik in de tijdseenheid worden gemeten. Deze waarde wordt vervolgens vergeleken met de op de volgende wijze berekende waarde E:

$$E = \frac{\text{Brandervermogen}}{\text{Verwarmingsvermogen van het gas}}$$

Het is belangrijk dat de meting van het vermogen uitgevoerd wordt wanneer het apparaat in de lage stand staat.

De brandervermogens nominaal en verlaagd, berekend op de waarde van de nominale druk, worden bereikt door tabel "BRANDERS" te raadplegen. De waarde van het verwarmingsvermogen van het gas, kan worden opgevraagd bij het plaatselijke energiebedrijf.

### Controle van de werking

Controleer of het gebruikte type spuitmondten overeenkomt met die in de tabel "BRANDERS" beschreven staan. Controleer dat de gebruikte drukverlager een groter vermogen heeft dan de som van de verbruiksvermogens van alle aangesloten apparaten. Controleer dat de aanvoerleiding van het gas geschikt is.

### Controle van de waakvlam

Bij een goede afstelling moet de vlam het thermokoppel omgeven en er perfect uitzien; als dit niet zo is controleer dan of de spuitmond de juiste is voor het type gas dat gebruikt wordt.

### Controle van de primaire lucht (FIG 2)

De toevoer van het luchtvolume is correct afgesteld wanneer er een adequate bescherming tegen het opwakkeren van de vlam op een koude brander is en ook de terugkeer van de vlam bij een warme brander. In de tabel "TECHNISCHE GEGEVENS" wordt de maat van de primaire lucht voor verbranding gegeven.

### De lage stand afstellen (Fig. 3)

De schroef van de lage stand (B) wordt afgesteld, na het bedieningspaneel te hebben verwijderd:

- bij werking op LPG wordt hij helemaal aangedraaid;
  - bij werking op aardgas:
- 1- Stel de draaiknop van het bijbehorende kraantje vast.
  - 2- Maak de brander aan en zet hem op de lage stand.
  - 3- Stel de lage stand via schroef B af. Door hem los te draaien neemt het vermogen toe en door hem aan te draaien af.
  - 4- Als de vlam is verkregen die u geschikt acht voor de werking van de lage stand, controleert u dat deze overeenkomt met het vermogen van de lage stand, die wordt aangegeven in de tabel met de branders.
  - 5- Als het vermogen lager mocht zijn dan de tabel, draait u de schroef van de lage stand verder los en controleert u opnieuw.
  - 6- Als het vermogen hoger mocht zijn dan de tabel, draait u de schroef van de lage stand aan en controleert u opnieuw.

### Controle van de functies

- Zet het apparaat in werking.
- Controleer de staat van de gasslangen;
- Controleer de vlam van de brander, ook op de lage stand.

### Aanwijzingen voor de installateur

De gebruiker de werking en het gebruik van het apparaat tonen en uitleggen en de instructiehandleiding overhandigen.

- Informeer de gebruiker dat iedere vorm van restauratie of verbouwing in het gebouw die de luchtvoorziening voor de verbranding zou kunnen beschadigen, het nodig maakt dat de functies van het apparaat opnieuw gecontroleerd moeten worden.

### Werking met andere gassoorten

Om op een andere gasvorm over te gaan, bijvoorbeeld van aardgas op LPG, moeten spuitmondten worden gebruikt die geschikt zijn voor de brander. Zie tabel "BRANDERS". De spuitmondten van de branders zijn voor de verschillende gassoorten gemerkt met de betreffende diameter in honderdste mm. Ze bevinden zich in een zakje dat bij het apparaat wordt geleverd. Na de verandering of de aanpassing controleert u de functies van het apparaat zoals beschreven is in de paragraaf "Controle van de functies".

### Vervanging spuitmondten van de branders

Verwijder het bedieningspaneel door de zichtbare schroeven die zich aan de onderrand of aan de voorkant bevinden los te draaien, vervolgens dient men de zichtbare spuitmondten te vervangen door geschikte. Raadpleeg tabel "BRANDERS".



### Regulering van de waakvlam voor de modellen met lavasteen s.600 (Afb. 4.1)

De waakvlam werkt met spuitmond en vaste lucht. De enige handeling die gevraagd wordt is de vervanging van de spuitmond afhankelijk van het type gas:

- Verwijder het bedieningspaneel door de bevestigingsschroeven los te draaien (waar nodig).
- Draai de moer (n. C) los die de spoel vastdrukt en haal de spoel en de spuitmond met waakvlam (n.D) eruit.
- Vervang de spuitmond met waakvlam door de correcte nadat men de tabel "BRANDERS" geraadpleegd heeft.
- Nadat men de vervanging van de spuitmond met waakvlam heeft uitgevoerd schroeft men de moer (n C) die de spoel vastdrukt en de betreffende spoel weer vast.

### Regulering van de waakvlam voor de modellen met lavasteen s.700/900 (Afb. 5.1)

De waakvlam heeft spuitmond en vaste lucht. De enige vereiste handeling is de vervanging van de spuitmond op basis van het type gas door als volgt te handelen:

- Schroef de drukmoer (n. 4) en de spuitmond van de waakvlam (n.9) los.
- Vervang de spuitmond door de juiste, raadpleeg tabel "BRANDERS".
- Als de spuitmond van de waakvlam vervangen is de drukmoer (n. 4) weer vastschroeven.

### Regulering van de waakvlam voor de modellen met watergrill. (Afb. 4.2)

De enige handeling die gevraagd wordt is de regulering van de vlam:

- verwijder het bedieningspaneel door de bevestigingsschroeven los te draaien (waar nodig).
- Reguleer op basis van het beschikbare gas de reguleringsschroef (E).

In geval van werking met LPG wordt de schroef stevig vastgedraaid.

## VEILIGHEIDSSYS, VAN HET APPARAAT

De kraan met thermokoppel zorgt ervoor dat de gastoevoer naar de hoofdbrander wordt onderbroken in het geval de waakvlam zou doven.

Om het apparaat opnieuw in werking te stellen dient men de handelingen met betrekking tot het aansteken van de waakvlam te herhalen.

## ONDERHOUD

De apparaten zijn dusdanig ontworpen dat er weinig onderhoudswerkzaamheden nodig zijn. Ondanks dit wordt aangeraden om een onderhoudscontract af te sluiten om de apparaten minstens een keer per jaar door gekwalificeerd personeel van onze servicedienst te laten controleren.

### ONDERHOUD ONTSTEKINGSUNIT EN KOPPELING

(Fig. 5.1) Modellen: LXG9PL40 – LXG9PL80 – SG9PL40M

– SG9PL80M – SG7PL40B – SG7PL40M – SG7PL80B – SG7PL80M – G9PL40B – G9PL40M – G9PL80B – G9PL80M – PLG40B – PLG80B – PLG40M – PLG80M

Bij intensief gebruik dient men regelmatig (iedere 6-12 maanden) de ontstekingsunit te controleren.

Zie de vervangingsonderdelen op de explosietekening (Fig. 5.1)

- 1) Waakvlam. 3) Knijpring voor slang waakvlam.
- 4) Buiskoppeling. 6) Ontstekingskabel.
- 7) Thermokoppel. 8) Ontstekingsboutje. 9) Spuitmond.

### (Fig. 5.2) Modellen: G6PL60B – G6PL60M

Bij intensief gebruik dient men regelmatig (iedere 6-12 maanden) de ontstekingsunit te controleren.

Zie de vervangingsonderdelen op de explosietekening (Fig. 5.2)

- 1) Waakvlam. 2) Leertje voor de waakvlam. 3) Knijpring voor slang waakvlam.
- 4) Buiskoppeling. 5) Slang waakvlam. 6) Ontstekingskabel.
- 7) Thermokoppel. 8) Ontstekingsboutje.

(Fig. 6) Modellen: G7WG40M - G7WG80M - G7WG40M/22S - G7WG80M/22S - SG7WG40M - SG7WG80M - SG7WG40M/22S - SG7WG80M/22S - SG9WG40M - SG9WG80M - LXG9WG40 - LXG9WG80

Om een correcte werking te waarborgen dient men regelmatig (1-2 maanden) de ontstekingsunit en de koppeling te controleren

1. Verwijder de roosters en de beschermplaten van de branders
2. Maak de kop van de waakvlam schoon met een staalborstel (ZIE DETAIL A)
3. Maak de kier van de koppeling schoon met een staalborstel en blaas eventuele roetdeeltjes weg. (ZIE DETAIL B)
4. Controleer of de complete brander goed aangaat.

## TEST EN CONTROLE-INSTRUCTIES

1. Verwijder de lavasteen en controleer of de kop van de waakvlam in goede staat is. (Visuele controle met een gedooft en aangestoken waakvlam)
2. Vervolgens dient men het bedieningspaneel te verwijderen, de waakvlam aan te steken en met een daarvoor bestemde gaslek-spray te controleren of de koppelingen niet lekken. Ook als er geen lekken aanwezig zijn dient men met een daarvoor bestemde sleutel te controleren of de diverse koppelingen correct zijn vastgedraaid.
3. In geval er lekken zijn dient men de onderdelen te vervangen en vervolgens de machine weer opnieuw te starten. Attentie, siliconenkit aanbrengen tussen de koppeling en de knijpring.

## VERVANGING VAN DE ONDERDELEN (RESERVEONDERDELEN)

**UITSLUITEND ORIGINELE DOOR DE FABRIKANT GELEVERDE ONDERDELEN GEBRUIKEN.** De vervanging van de onderdelen dient uitsluitend door geautoriseerd personeel te geschieden!

Voor sommige modellen hoeft men alleen het



bedieningspaneel los te schroeven om toegang te krijgen tot de te vervangen onderdelen. De schroeven zijn zichtbaar en bevinden zich op de binnenrand of op de voorkant. Bij andere modellen is het genoeg om de onderklep te openen.

**WAARSCHUWING: voordat het bedieningspaneel verwijderd wordt om de onderdelen van de modellen G7WG40M - G7WG80M - G7WG40M/22S - G7WG80M/22S - SG7WG40M - SG7WG80M - SG7WG40M/22S - SG7WG80M/22S - SG9WG40M - SG9WG80M - LXG9WG40 - LXG9WG80 te vervangen, dient men de waterbak te legen.**

**Gaskraan:** Alle fittingen zijn zichtbaar. Met geschikte sleutels de fittingen voor het inkomende gas, het uitgaande gas, de waakvlam en het thermokoppel losdraaien.

**Brander:** De brander is bevestigd met goed zichtbare schroeven en met een moer op de romp. Losschroeven, vervangen en weer goed vastschroeven.

**Thermokoppel-Bougie:** Om de vervanging van deze twee onderdelen te vereenvoudigen dient men de twee schroeven die de waakvlamhouder bevestigen los te draaien. Ga over tot de vervanging door de schoefbeugels los te draaien.

Als de vervanging is afgerond, monteert men opnieuw in de juiste volgorde het bedieningspaneel en de betreffende onderdelen.

#### WAARSCHUWING

**Na delen van de gastoevoer te hebben vervangen is het noodzakelijk de gasdichtheid en de functies van de verschillende elementen te controleren.**

## GEBRUIKSIINSTRUCTIES

### INBEDRIJFSTELLING

Het apparaat is bestemd voor professioneel gebruik en dient te worden bediend door gekwalificeerd personeel. De gebruiker dient te controleren of de installatie van het apparaat op correcte wijze is geschied. De fabrikant kan niet aansprakelijk worden gesteld voor schade veroorzaakt door onjuiste installatie, slecht onderhoud of onkundig gebruik.

Voordat het apparaat in werking wordt gesteld DIENT MEN DE GEBRUIKSAANWIJZINGEN IN DEZE HANDLEIDING TE LEZEN, met speciale aandacht voor de normen met betrekking tot de veiligheidsvoorschriften. Sluit altijd de gaskranen na gebruik en vooral gedurende de onderhouds- en reparatiewerkzaamheden. Volg nauwkeurig de aanwijzingen voor de bereidingstijden op, in ieder geval tijdens de eerste periode na de ingebruikname totdat de praktijkervaring u toestaat zelf tijden en temperaturen te kiezen.

**WAARSCHUWING: na het bereiden van het voedsel dient men de grill grondig schoon te maken om te**

**vermijden dat voedselresten en vet zich ophopen en kunnen verbranden. Grondige reiniging van de grill garandeert een correcte werking en veilig gebruik van het apparaat.**

**Modellen: LXG9PL40 - LXG9PL80 - SG9PL40M - SG9PL80M - SG7PL40B - SG7PL40M - SG7PL80B - SG7PL80M - G9PL40B - G9PL40M - G9PL80B - G9PL80M - PLG40B - PLG80B - PLG40M - PLG80M - G6PL60B - G6PL60M**

Voordat het apparaat in gebruik genomen wordt dient men de lavasteen op de daartoe bestemde steun te plaatsen. Deze bevindt zich tussen de brander en de grill. Let op dat hij gelijkmatig geplaatst wordt. Uitsluitend lavasteen met een gewicht van 7 kg voor het enkele component en 14 kg voor het dubbele component gebruiken.

**WAARSCHUWING:** de brander regelmatig schoonmaken om eventueel stof afkomstig van de lavasteen of kookresten te verwijderen.

### AANSTEKEN

De branders worden gevoed door een kraantje met thermokoppel.

**De apparaten G7WG40M - G7WG80M - G7WG40M/22S - G7WG80M/22S - SG7WG40M - SG7WG80M - SG7WG40M/22S - SG7WG80M/22S - SG9WG40M - SG9WG80M - LXG9WG40 - LXG9WG80 mogen nooit droog werken. Vervolgens meerdere malen per dag 5/6 cm water in iedere opvangbak gieten dit om het reinigen te vereenvoudigen en de bereiding te verbeteren.**

#### Aansteken van de waakvlam

Druk en draai de knop met de klok mee tot aan stand (☀) (PILOT).

Op deze stand de knop ingedrukt houden en diverse malen op de knop van de piëzo-elektrische ontsteking drukken net zo lang tot de waakvlam gaat branden.

Laat de knop na 5 seconden los. Als de waakvlam dooft dient men deze handeling te herhalen.

#### Aansteken van de hoofdbranders en regulering van de temperatuur

Om de hoofdbranders aan te steken dient men aan de thermostaatknop op het bedieningspaneel te draaien tot aan de waarde van de gewenste temperatuur.

Om de hoofdbranders uit te zetten dient men de knop naar rechts te draaien tot aan stand (☀).

Om de waakvlam te doven dient men de knop op stand (●) te zetten.

### UITZETTEN

#### Uitzetten in geval van storing.

In geval van storing de gaskraan van het apparaat dichtdraaien.

**Wat te doen in geval van storing en langdurige**

**onderbreking van de werking.**

Wanneer men het apparaat voor een langere periode niet gebruikt dient men het grondig te reinigen en de gaskraan dicht te draaien. In geval van slechte werking of storing, de gaskraan dicht draaien en het apparaat van het net loskoppelen. De servicedienst bellen.

**ONDERHOUD VAN HET APPARAAT  
WAARSCHUWING!**

- Voordat men gaat schoonmaken dient men het apparaat uit te zetten en het af te laten afkoelen.

Een grondige dagelijkse reiniging van het apparaat garandeert een perfecte werking en een lange levensduur. De stalen oppervlakken worden gereinigd met een zachte doek met in heet water verdund afwasmiddel; voor hardnekkig vuil spiritus, aceton of ander niet bijtend schoonmaakmiddel gebruiken; **geen schuurmiddelen of bijtende stoffen als zoutzuur gebruiken. Het gebruik van bijtende stoffen kan de werking en de veiligheid van het apparaat in gevaar brengen. Gebruik geen borstels, of sponsjes van staalwol, zij bevatten metalen en kunnen door het contact roest veroorzaken.**

Om deze reden moet ook het contact met ijzeren voorwerpen worden vermeden. Wees voorzichtig met sponsjes of borstels in roestvrij staal, zij kunnen schadelijke krassen toebrengen aan het oppervlak. Als het vuil hardnekkig is absoluut geen schuurpapier gebruiken; als alternatief wordt aanbevolen om synthetische sponsjes (bijv. Scotchbrite) te gebruiken. Ook het gebruik van substanties die zilver schoonmaken wordt afgeraden en men dient voorzichtig te zijn met dampen van bijvoorbeeld schoonmaakmiddelen voor vloeren die zoutzuur of zwavel bevatten. Om het apparaat tijdens het reinigen niet te beschadigen dient men het niet met rechtsreeks waterstralen schoon te maken. Na het reinigen met schoon water naspoelen en met een schone doek droogmaken.

**AANWIJZINGEN VOOR DE ERKENDE INSTALLATEUR  
AFWIJKINGEN**

*Thermokoppel:*

- De waakvlam blijft niet branden:
- Vervang het thermokoppel.

**AANSTEKEN VAN DE PIËZO-ELEKTRISCHE ONTSTEKING**

Men ziet geen vonk: Controleer of de piëzo-elektrische ontsteking in goede staat is (Hij dient niet bedekt met olie te zijn) en het kabeltje mag niet ingesneden of geschaafd zijn. Verzekert u zich ervan dat hij is aangesloten aan de carrosserie door middel van het kabeltje en/of contact maakt met het bedieningspaneel. Wanneer de staat van de piëzo en het kabeltje zijn gecontroleerd, de bougie vervangen.

**GARANTIECERTIFICAAT**

FIRMA: \_\_\_\_\_

STRAAT: \_\_\_\_\_

POSTCODE: \_\_\_\_\_ PLAATS: \_\_\_\_\_

PROVINCIE: \_\_\_\_\_ INSTALLATIEDATUM: \_\_\_\_\_

**MODEL** \_\_\_\_\_

**SERIENUMMER:** \_\_\_\_\_

**WAARSCHUWING**

De fabrikant wijst elke vorm van aansprakelijkheid af voor mogelijke fouten in deze brochure ,die te wijten zijn aan overschrijf- of drukfouten. Hij behoudt zich bovendien het recht voor al die wijzingen aan het product aan te brengen die hij voor nuttig en noodzakelijk houdt, zonder de fundamentele kenmerken ervan te schaden.

De fabrikant wijst elke vorm van aansprakelijkheid af, als de voorschriften in deze handleiding niet strikt in acht worden genomen. De fabrikant wijst elke vorm van aansprakelijkheid af voor directe- en indirecte schade veroorzaakt door een verkeerde installatie, geknoei, slecht onderhoud, verkeerd gebruik.



## Manual de instruções

---

Dimensões	<b>112</b>
Dados técnicos	<b>113</b>
Instruções específicas	<b>116</b>

---



## PEDRA LÁVICA A GÁS SÉRIE 600

Aparelho tipo	Descrição	Dim.: (LxPxA) Plano de trabalho (A total)	Tipo
G6PL60B	Pedra lavica a gás de bancada	mm 600x600x290 (410)	A1
G6PL60M	Pedra lavica a gás com móvel	mm 600x600x900 (1020)	A1

## PEDRA LÁVICA A GÁS SÉRIE 700

Aparelho tipo	Descrição	Dim.: (LxPxA) Plano de trabalho (A total)	Tipo
PLG40B/...	Pedra lavica a gás de bancada	mm 400x700x290 (430)	A1
PLG40M/...	Pedra lavica a gás com móvel	mm 400x700x900 (1040)	A1
PLG80B/...	Pedra lavica a gás de bancada	mm 800x700x290 (430)	A1
PLG80M/...	Pedra lavica a gás com móvel	mm 800x700x900 (1040)	A1
SG7PL40B/...	Pedra lavica a gás de bancada	mm 400x730x290 (368)	A1
SG7PL40M/...	Pedra lavica a gás com móvel	mm 400x730x900 (995)	A1
SG7PL80B/...	Pedra lavica a gás de bancada	mm 800x730x290 (368)	A1
SG7PL80M/...	Pedra lavica a gás com móvel	mm 800x730x900 (995)	A1

## PEDRA LÁVICA A GÁS SÉRIE 900

Aparelho tipo	Descrição	Dim.: (LxPxA) Plano de trabalho (A total)	Tipo
G9PL40B/...	Pedra lavica a gás de bancada	mm 400x900x290 (455)	A1
G9PL40M/...	Pedra lavica a gás com móvel	mm 400x900x900 (1065)	A1
G9PL80B/...	Pedra lavica a gás de bancada	mm 800x900x290 (455)	A1
G9PL80M/...	Pedra lavica a gás com móvel	mm 800x900x900 (1065)	A1
SG9PL40M/...	Pedra lavica a gás com móvel	mm 400x900x900 (1065)	A1
SG9PL80M/...	Pedra lavica a gás com móvel	mm 800x900x900 (1065)	A1
LXG9PL40/...	Pedra lavica a gás de bancada	mm 400x900x290 (455)	A1
LXG9PL80/...	Pedra lavica a gás de bancada	mm 800x900x290 (455)	A1

## WATER GRILL A GÁS SÉRIE 700

Aparelho tipo	Descrição	Dim.: (LxPxA) Plano de trabalho (A total)	Tipo
G7WG40M	Water grill a gás com móvel	mm 400x700x900 (995)	A1
G7WG40M/22S	Water grill a gás com móvel	mm 400x700x900 (995)	A1
G7WG80M	Water grill a gás com móvel	mm 800x700x900(995)	A1
G7WG80M/22S	Water grill a gás com móvel	mm 800x700x900(995)	A1
SG7WG40M	Water grill a gás com móvel	mm 400x730x900 (995)	A1
SG7WG40M/22S	Water grill a gás com móvel	mm 400x730x900 (995)	A1
SG7WG80M	Water grill a gás com móvel	mm 800x730x900(995)	A1
SG7WG80M/22S	Water grill a gás com móvel	mm 800x730x900(995)	A1

## WATER GRILL A GÁS SÉRIE 900

Aparelho tipo	Descrição	Dim.: (LxPxA) Plano de trabalho (A total)	Tipo
G9WG40M	Water grill a gás com móvel	mm 400x900x900 (995)	A1
G9WG80M	Water grill a gás com móvel	mm 800x900x900 (995)	A1
SG9WG40M	Water grill a gás com móvel	mm 400x900x900(995)	A1
SG9WG80M	Water grill a gás com móvel	mm 800x900x900(995)	A1
LXG9WG40	Water grill a gás	mm 400x900x290 (675)	A1
LXG9WG80	Water grill a gás	mm 800x900x290(675)	A1



**PEDRA LÁVICA A GÁS SÉRIE 600****DADOS TÉCNICOS**

MODELO	Potência nominal	Queimadores	Tipo	Consumo G30/31	Consumo G20	Consumo G25	Consumo G25,1	Consumo G27	Consumo G2,350	Consumo G110	Consumo G120	Consumo G150,1	Ar primário queimado
	kW	n°											kg/h
G6PL60B - G6PL60M	8,00	1	A1	0,6	0,9	1,0	1,0	1,0	1,2	2,1	1,8	1,5	16

**PEDRA LÁVICA A GÁS SÉRIE 700****DADOS TÉCNICOS**

MODELO	Potência nominal	Queimadores	Tipo	Consumo G30/31	Consumo G20	Consumo G25	Consumo G25,1	Consumo G27	Consumo G2,350	Consumo G110	Consumo G120	Consumo G150,1	Ar primário queimado
	kW	n°											kg/h
PLG40B/... - PLG40M/...	7	1	A1	0,6	0,7	0,9	0,9	0,9	1,0	1,8	1,6	1,3	14
PLG80B/... - PLG80M/...	14	2	A1	1,1	1,5	1,7	1,7	1,8	2	3,6	3,2	2,6	28
SG7PL40B/... - SG7PL40M/...	7	1	A1	0,6	0,7	0,9	0,9	0,9	1,0	1,8	1,6	1,3	14
SG7PL80B/... - SG7PL80M/...	14	2	A1	1,1	1,5	1,7	1,7	1,8	2,0	3,6	3,2	2,6	28

**PIETRALAVICA A GAS - SERIE 900****DADOS TÉCNICOS**

MODELO	Potência nominal	Queimadores	Tipo	Consumo G30/31	Consumo G20	Consumo G25	Consumo G25,1	Consumo G27	Consumo G2,350	Consumo G110	Consumo G120	Consumo G150,1	Ar primário queimado
	kW	n°											kg/h
G9PL40B/... - G9PL40M/...	9,0	1	A1	0,7	1,0	1,1	1,1	1,2	1,3	1,9	2	1,4	18,0
G9PL80B/... - G9PL80M/...	18,0	2	A1	1,4	1,9	2,2	2,2	2,3	2,7	3,9	3,9	2,8	36,0
SG9PL40M/...	9,0	1	A1	0,7	1,0	1,1	1,1	1,2	1,3	1,9	2	1,4	18,0
SG9PL80M/...	18,0	2	A1	1,4	1,9	2,2	2,2	2,3	2,7	3,9	3,9	2,8	36,0
LXG9PL40/...	9,0	1	A1	0,7	1,0	1,1	1,1	1,2	1,3	1,9	2	1,4	18,0
LXG9PL80/...	18,0	2	A1	1,4	1,9	2,2	2,2	2,3	2,7	3,9	3,9	2,8	36,0



## WATER GRILL A GÁS - SÉRIE 700

## DADOS TÉCNICOS

MODELO	Potência nominal	Queimadores	Tipo	Consumo G30/31	Consumo G20	Consumo G25	Consumo G25,1	Consumo G27	Consumo G2,350	Consumo G110	Consumo G120	Consumo G150,1	Ar primário queimado
	kW	n°											
G7WG40M	9,00	1	A1	0,71	0,95	1,1	1,11	1,16	1,32	-	-	-	18
G7WG40M/2Z5	9,00	1	A1	-	-	-	-	-	-	2,32	2,07	1,67	18
G7WG80M	18,00	2	A1	1,42	1,9	2,2	2,21	2,32	2,65	-	-	-	36
G7WG80M/2Z5	18,00	2	A1	-	-	-	-	-	-	4,65	4,13	3,34	36
SG7WG40M	9,00	1	A1	0,71	0,95	1,1	1,11	1,16	1,32	-	-	-	18
SG7WG40M/2Z5	9,00	1	A1	-	-	-	-	-	-	2,32	2,07	1,67	18
SG7WG80M	18,00	2	A1	1,42	1,9	2,2	2,21	2,32	2,65	-	-	-	36
SG7WG80M/2Z5	18,00	2	A1	-	-	-	-	-	-	4,65	4,13	3,34	36

## WATER GRILL A GÁS - SÉRIE 900

## DADOS TÉCNICOS

MODELO	Potência nominal	Queimadores	Tipo	Consumo G30/31	Consumo G20	Consumo G25	Consumo G25,1	Consumo G27	Consumo G2,350	Consumo G110	Consumo G120	Consumo G150,1	Ar primário queimado
	kW	n°											
G9WG40M	12,00	1	A1	0,94	1,27	1,48	1,47	1,55	1,76	3	2,76	2,14	24
G9WG80M	24,00	2	A1	1,88	2,54	2,96	2,94	3,10	3,52	6	5,51	4,27	48
SG9WG40M	12,00	1	A1	0,94	1,27	1,48	1,47	1,55	1,76	3	2,75	2,14	24
SG9WG80M	24,00	2	A1	1,88	2,54	2,96	2,94	3,10	3,52	6	5,51	4,27	48
LXG9WG40	12,00	1	A1	0,94	1,27	1,48	1,47	1,55	1,76	3	2,75	2,14	24
LXG9WG80	24,00	2	A1	1,88	2,54	2,96	2,94	3,10	3,52	6	5,51	4,27	48



Os aparelhos estão de acordo com as regulamentos, diretivas e padrões europeias:

Reg. 1935/2004/CE	Regulamento relativos a materiais e objetos destinados a entrar em contacto com os produtos alimentares
Reg. 2016/426/UE	Regulamento aparelhos a Gás
EN 203-1	Norma Geral de segurança para aparelhos a GÁS de uso doméstico e semelhantes
EN 203-3	Norma sobre materiais e peças a contacto com alimentos e outros aspetos sanitários
EN 203-2-10	Norma Especial para GRELHADORES A ÁGUA, GRELHADORES DE PEDRA LÁVICA a gás para cozedura multiuso para uso coletivo

### Características dos aparelhos

A placa de características é situada na parte frontal do aparelho e contém todos os dados necessários para a conexão.

<b>NAME:</b>	
<b>MANUFACTURER'S ADDRESS:</b>	
TYPE/MOD: ...../.....	Serial: ...../.....
kW: ..... TYPE: A1	Hz: 50/60
Cert: 51.....	kW: ..... V: ..... IPX: .....
	 0051..... <b>Made in Italy</b>

## INFORMAÇÕES PARA UTILIZADORES DE EQUIPAMENTOS PROFISSIONAIS



### Conforme o art. 24 do Decreto Legislativo de 14 de março de 2014, n. 49 "Atuação da Diretiva 2012/19/UE relativa aos resíduos de equipamentos elétricos e eletrónicos (RAEE)".

O símbolo do contentor de lixo barrado com uma cruz no aparelho ou na sua embalagem indica que o produto, no final da sua vida útil, deve ser recolhido separadamente dos outros resíduos para o tratamento adequado e a reciclagem. A recolha seletiva deste equipamento profissional, no final da sua vida útil, é organizada e realizada:

- diretamente pelo utilizador, se o equipamento foi colocado no mercado em regime de RAEE históricos e o utilizador decidir eliminá-lo sem substituí-lo por um equipamento novo equivalente e com as mesmas funções;
- pelo fabricante, ou seja, pelo sujeito que introduziu e comercializou pela primeira vez em países da UE ou revende em países da UE com marca própria o equipamento novo que substituiu o anterior se, ao eliminar o equipamento colocado no mercado em regime de RAEE históricos no final da sua vida útil, o utilizador adquire um produto equivalente e com as mesmas funções. Neste último caso, o utilizador poderá solicitar que o produtor retire este equipamento dentro de 15 dias consecutivos a partir da entrega no novo equipamento;
- pelo fabricante, ou seja, pelo sujeito que introduziu e comercializou pela primeira vez em países da UE ou revende em países da UE com marca própria o equipamento se o equipamento foi colocado no mercado em regime de RAEE novos.

A correta recolha seletiva para o encaminhamento sucessivo do equipamento para a reciclagem, o tratamento e a eliminação ambientalmente compatível contribui para evitar possíveis efeitos negativos para o meio ambiente e a saúde e promove a reutilização e/ou reciclagem dos materiais que compõem o equipamento.

**A eliminação abusiva do produto por parte do utilizador comporta a aplicação das sanções administrativas previstas nas normas vigentes.**



## INSTRUÇÕES ESPECÍFICAS

### ATENÇÃO!

As figuras indicadas neste capítulo encontram-se nas páginas iniciais do presente manual.

### DESCRIÇÃO DO APARELHO

Robusta estrutura de aço, com 4 pés com altura regulável. Revestimento externo de aço AISI-304. O aquecimento é realizado mediante queimadores de aço AISI-304 de forma tubular, resistentes a esforços térmicos ou mecânicos. A regulação da temperatura é possível mediante torneiras e dispositivos de segurança.

### PREDISPOSIÇÃO

#### Local de instalação

Aconselha-se posicionar o aparelho num local bem arejado, de preferência sob um exaustor. É possível montar o aparelho sozinho ou dispô-lo ao lado de outros aparelhos. De qualquer modo, é preciso manter uma distância mínima de 150 mm das paredes laterais e de 150 mm da parede traseira se o aparelho estiver perto de paredes realizadas com material inflamável. Se não for possível respeitar estas distâncias, tome medidas de segurança adequadas contra eventuais excessos térmicos, como por exemplo o revestimento das superfícies de instalação com azulejo ou a instalação de proteções contra radiações. Coloque os aparelhos sobre uma mesa ou uma prateleira de material não inflamável. Antes de realizar a sua conexão, verifique na placa de dados técnicos do aparelho se é predisposto e idóneo ao tipo de gás disponível. Se o aparelho funcionar com um tipo de gás diverso, consulte o parágrafo "Funcionamento com outros tipos de gás".

#### Disposições legais, regras técnicas e diretivas

Durante a montagem, respeite as seguintes disposições:

- normas UNI CIG 8723
- regras de construção civil e disposições de prevenção de incêndio locais;
- normas de prevenção de acidentes em vigor;
- disposições da sociedade fornecedora do gás;
- disposições CEI em vigor;
- disposições dos bombeiros.

### INSTALAÇÃO

A montagem, a instalação e a manutenção devem ser realizadas por empresas autorizadas pela sociedade fornecedora do gás, de acordo com as normas em vigor.

### Procedimentos de instalação

Para o correto nivelamento do aparelho, regule a altura dos pés.

### Conexão do gás

A conexão com o bocal de 1/2" G previsto no aparelho pode ser fixa ou removível, utilizando um conector segundo as normas. Se for utilizar tubos flexíveis, deverão ser de aço inoxidável e respeitar as normas relacionadas. Ao terminar a conexão, verifique a sua vedação usando um spray específico de deteção de perdas.

### Descarga de fumos

Os aparelhos devem ser colocados em locais adequados para a descarga dos produtos da combustão, conforme indicado nas normas de instalação. Os aparelhos são considerados (ver a tabela "DADOS TÉCNICOS"):

Aparelhos a gás tipo "A1"

Não previstos para a conexão com conduto de evacuação dos produtos da combustão.

Estes aparelhos devem descarregar os produtos da combustão em exaustores apropriados ou dispositivos semelhantes, conectados com uma chaminé de eficiência segura ou diretamente com o exterior.

Se não for possível, é admitido o uso de um aspirador de ar ligado diretamente com o exterior, com capacidade não inferior à exigida, conforme a tabela "DADOS TÉCNICOS", acrescentando o necessário para a troca de ar que garanta o bem-estar dos operadores.

### COLOCAÇÃO EM FUNCIONAMENTO

#### Operações preliminares à colocação em funcionamento

Antes da colocação em funcionamento é oportuno retirar o revestimento adesivo de proteção. Em seguida, limpe cuidadosamente a superfície de trabalho e as partes externas com água morna e detergente, usando um pano húmido, e enxugue com um pano limpo.

#### Colocação em funcionamento

Antes da colocação em funcionamento é oportuno verificar se as características do aparelho (categoria e tipo de gás usado) correspondem com a família e o grupo de gás disponíveis no local. Caso contrário, providencia a passagem para a família de gás necessária ou adapte para o grupo de gás exigido (ver o parágrafo "Funcionamento com outros tipos de gás"). Durante a colocação em funcionamento, respeite as instruções de uso.

#### Verificação da potência

Use os bicos para a potência nominal conforme



predisposto para os aparelhos.

A potência pode ser de dois tipos:

- nominal, indicada na placa de dados do aparelho
- reduzida.

Estes bicos são indicados na tabela "QUEIMADORES".

Se desejar um controlo ulterior da potência, é possível utilizar um contador, seguindo o chamado "método volumétrico".

De qualquer modo, normalmente é suficiente a verificação do correto funcionamento dos bicos.

#### Controlo da pressão de entrada (Fig. 1)

A pressão de entrada deve ser medida com um manómetro (resolução mín. 0,1 mbar). Retire o parafuso (A) da tomada de pressão e conecte o manómetro: depois da medição, aparafuse hermeticamente o parafuso (A).

**IMPORTANTE:** A verificação da pressão deve ser feita com todos os equipamentos a gás conectados e em funcionamento.

#### Controlo da potência segundo o método volumétrico

Con l'ausilio di un contatore del gas e di un cronometro, é Com o auxílio de um contador de gás e um cronómetro é possível medir o consumo de gás com a unidade de tempo. Este valor será comparado com o valor E, calculado desta forma:

$$E = \frac{\text{Potência queimador}}{\text{Poder Calorífico do gás}}$$

É importante efetuar a medição da potência com o aparelho em estado de inércia.

As potências do queimador, nominal e reduzida, calculadas com o valor de pressão nominal, são obtidas consultando a tabela "QUEIMADORES". O valor do poder calorífico do gás pode ser solicitado à sociedade fornecedora do gás.

#### Verificação do funcionamento

Verifique se o tipo de bicos usados corresponde àquele previsto na tabela "QUEIMADORES". Verifique se o redutor de pressão utilizado tem capacidade superior à soma das capacidades de consumo de todos os equipamentos conectados. Certifique-se de que os tubos de alimentação do gás são apropriados.

#### Controlo da chama piloto

Para uma regulação correta, a chama deve circundar o tempopar e deve ter uma imagem perfeita; Caso contrário, verifique se o injetor está correto para o tipo de gás.

#### Controlo do ar primário (Fig. 2)

A regulação é feita mediante o tubo venturi, regulando-o com a quota "X" indicada na tabela "QUEIMADORES" e verificando o aspeto da chama, que deve ser homogénea, bem arejada e sem ruído.

#### Regulação do mínimo (Fig. 3)

O parafuso do mínimo (B) deve ser regulado, após ter removido o painel:

- no caso de funcionamento com GPL deve ser aparafusado a fundo;
  - no caso de funcionamento com metano:
- 1- Identificar o manípulo da torneira correspondente.

- 2- Acender o queimador e colocá-lo na posição de mínimo.
- 3- Regular a vazão do mínimo agindo no parafuso B, desparafusando aumenta e aparafusando diminui a vazão.
- 4- Atingida a chama que se considera apropriada para a função no mínimo, verificar que a mesma corresponde à vazão no mínimo indicada na tabella queimadores.
- 5- Se a potência constar inferior ao valor da tabela, desparafusar mais o parafuso do mínimo e repetir o controlo.
- 6- Se a potência constar superior ao valor da tabela, aparafusar mais o parafuso do mínimo e repetir o controlo.

#### Controlo das funções

- Coloque o aparelho em funcionamento.
- Verifique a vedação dos tubos do gás;
- Controle a chama do queimador, inclusive com o mínimo.

#### Advertências para o instalador

- Explique e demonstre ao utilizador o funcionamento e o uso da máquina, conforme as instruções, e entregue a ele o manual de instruções.
- Informe ao operador que qualquer reforma ou modificação do local que possa prejudicar a alimentação de ar para a combustão torna necessário realizar uma nova verificação das funções do aparelho.

#### Funcionamento com outros tipos de gás

Para passar para um outro tipo de gás, por exemplo de gás metano a gás líquido, é necessário empregar os bicos apropriados para o queimador, segundo a tabela dos queimadores.

Os bicos dos queimadores para os diferentes tipos de gás, indicados pelos respetivos diâmetros em centésimos de mm, encontram-se num envelope fornecido junto com o aparelho.

Ao terminar a transformação ou a adaptação, verifique as funções do aparelho como descrito no parágrafo "Controlo das funções".

#### Substituição dos bicos dos queimadores

Retire o painel desparafusando os parafusos visíveis situados na borda inferior ou na parte frontal, retire os bicos a vista e substitua-os pelos bicos adequados, segundo a tabela "QUEIMADORES".

#### Regulação da chama piloto para os modelos com pedra lávica s. 600 (Des. 4.1)

A chama piloto é formada por bicos e ar fixo. A única operação necessária é substituir os bicos conforme o tipo de gás da seguinte maneira:

- Desmonte o painel desparafusando os parafusos de fixação (se necessário).
- Desparafuse a porca de pressão do cone duplo (n. C) e recupere o cone duplo e o bico piloto (n. D).
- Substitua o bico piloto pelo bico adequado, consultando a tabela "QUEIMADORES".
- Após a substituição do bico piloto, aparafuse novamente a porca de pressão do cone duplo (n°C) com o respetivo cone duplo.

#### Regulação da chama piloto para os modelos com pedra



### lávica s. 700/900 (Des. 5.1)

A chama piloto possui bicos e jato de ar fixo. A única operação necessária é a substituição dos bicos de acordo com o tipo de gás operando da seguinte maneira:

- Desparafuse a porca de pressão do cone duplo (n° 4) e o bico piloto (n° 9).
- Substitua o bico piloto pelo bico apropriado consultando a tabela "QUEIMADORES".
- Depois de substituir o bico piloto, parafuse novamente a porca de pressão do cone duplo (n° 4).

### Regulação da chama piloto para os modelos water grill (Des. 4.2)

A única operação necessária é a regulação da chama:

- Desmonte o painel desparafusando os parafusos de fixação (se necessário).
- Regule, conforme o gás disponível, o parafuso de regulação (E).

Em caso de funcionamento com GPL o parafuso deve ser totalmente aparafusado.

### SISTEMAS DE SEGURANÇA DO APARELHO

A torneira com termopar permite interromper o fluxo de gás para o queimador principal se a chama piloto apagar. Para restabelecer o funcionamento é preciso repetir as operações de acendimento do dispositivo piloto.

## MANUTENÇÃO

O aparelho foi construído de forma que são necessários poucos trabalhos de manutenção. Apesar disso, recomendamos que o utilizador assine um contrato de assistência, para que o aparelho seja controlado pelo menos uma vez por ano por pessoal especializado do nosso serviço de assistência ou por um técnico especializado.

### MANUTENÇÃO DO GRUPO DE ACENDIMENTO E INTERLIGAÇÃO

(Fig. 5) Modelos : LXG9PL40 – LXG9PL80 – SG9PL40M – SG9PL80M – SG7PL40B – SG7PL40M – SG7PL80B – SG7PL80M – G9PL40B – G9PL40M – G9PL80B – G9PL80M – PLG40B – PLG80B – PLG40M – PLG80M

Controle periodicamente (a cada 6-12 meses) o grupo de ignição com o uso intensivo do equipamento.

Veja as peças sobreselentes no desenho explodido (Fig. 5)

- 1) Piloto. 3) Bicone para tubo piloto. 4) União para tubo. 6) Cabo de ignição. 7) Termopar. 8) Vela de ignição. 9) Bico.

(Fig. 5.2) Modelos : G6PL60B – G6PL60M

Controle periodicamente (a cada 6-12 meses) o grupo de ignição com o uso intensivo do equipamento.

Veja as peças sobreselentes no desenho explodido (Fig. 5.2)

- 1) Piloto. 2) Junta para piloto. 3) Bicone para tubo piloto. 4) União para tubo. 5) Tubo piloto. 6) Cabo de ignição. 7) Termopar. 8) Vela de ignição.

(Fig. 6) Modelos: G7WG40M – G7WG80M – G7WG40M/22S – G7WG80M/22S – SG7WG40M –

SG7WG80M – SG7WG40M/22S – SG7WG80M/22S – SG9WG40M – SG9WG80M – LXG9WG40 – LXG9WG80

Para garantir o correto funcionamento, controlar periodicamente (a cada 1-2 meses) o grupo de acendimento e o sistema de interligação.

1. Extrair as grelhas e as placas de proteção dos queimadores.
2. Limpar com uma escova metálica a cabeça do piloto (VER PORMENOR A)
3. Limpar com uma escova metálica a abertura de interligação (VER PORMENOR B), eliminando mediante sopra os resíduos de pó de fuligem.
4. Controlar o correto acendimento do queimador completamente montado.

### INSTRUÇÕES DE VERIFICAÇÃO E CONTROLE

1. Remova a pedra vulcânica e verifique se a cabeça do piloto está em bom estado. (Controlo visual com piloto apagado e aceso)
2. De seguida, remova o painel, acenda a chama do piloto e, com um spray específico para detectar fugas, verifique se não há fugas nas uniões. Mesmo que não haja fugas, controle com a devida chave o aperto correto das várias uniões.
3. Se houver fugas, substitua as peças para consertar o equipamento. Cuidado, aplique massa vedante entre união e bicone.

### SUBSTITUIÇÃO DOS COMPONENTES (PEÇAS DE REPOSIÇÃO)

**USE EXCLUSIVAMENTE PEÇAS DE REPOSIÇÃO ORIGINAIS FORNECIDAS PELO FABRICANTE. A substituição das peças deve ser feita por pessoal autorizado!**

Para alguns modelos, é suficiente retirar o painel, desparafusando os parafusos visíveis situados na borda inferior ou na parte frontal, para ter acesso às peças a substituir; para outros, é suficiente abrir a porta inferior.

**ATENÇÃO:** antes de retirar o painel e substituir os componentes nos modelos G7WG40M – G7WG80M – G7WG40M/22S – G7WG80M/22S – SG7WG40M – SG7WG80M – SG7WG40M/22S – SG7WG80M/22S – SG9WG40M – SG9WG80M – LXG9WG40 – LXG9WG80 esvazie o recipiente de água.

**Torneira de gás:** Todas as juntas são visíveis. Com chaves adequadas, desparafuse as juntas de entrada do gás, de saída do gás, o piloto e o termopar.

**Queimador:** O queimador é fixado com parafusos bem visíveis e com uma porca à rampa. Desparafuse-os, substitua-o e aparafuse bem novamente.

**Termopar-Vela de ignição:** Para facilitar a substituição destes dois componentes, é bom desparafusar os dois parafusos de fixação do suporte piloto. Substitua desparafusando os parafusos de aperto.

Terminada a substituição, monte novamente, com a ordem correta, o painel e as respetivas peças.



## ADVERTÊNCIA

Depois de feita a substituição de peças de alimentação do gás, é necessário verificar a vedação e as funções dos diversos elementos.

# INSTRUÇÕES DE USO

## COLOCAÇÃO EM EXERCÍCIO

O aparelho é destinado ao uso profissional e deve ser utilizado por pessoal qualificado.

Recomenda-se que o utilizador verifique se a instalação do aparelho foi feita de forma idónea. O fabricante não se responsabiliza em caso de danos provocados pela instalação errada, a manutenção imperfeita ou a imperícia de uso.

Antes de colocar o aparelho em funcionamento, LEIA ATENTAMENTE AS INSTRUÇÕES DE USO CONTIDAS NESTE MANUAL, especialmente no que se refere às normas relacionadas aos dispositivos de segurança. Feche sempre as torneiras de alimentação do gás após a utilização, principalmente durante as operações de manutenção e reparação. Siga atentamente as normas de cozedura, pelo menos durante o primeiro período de uso, até que com a prática e a experiência possa escolher pessoalmente os tempos e as temperaturas.

**ADVERTÊNCIA: entre uma cozedura e outra, limpar bem a grelha para evitar a queima de resíduos de alimentos e gordura. A limpeza sistemática da grelha garante o correto funcionamento e a segurança de uso do aparelho.**

**Modelos : LXG9PL40 – LXG9PL80 – SG9PL40M – SG9PL80M – SG7PL40B – SG7PL40M – SG7PL80B – SG7PL80M – G9PL40B – G9PL40M – G9PL80B – G9PL80M – PLG40B – PLG80B – PLG40M – PLG80M – G6PL60B – G6PL60M**

Antes de utilizar o aparelho é necessário posicionar a pedra lávica no seu suporte, colocado entre o queimador e a grelha de cozedura, prestando atenção para posicioná-la de modo uniforme. Utilizar exclusivamente rocha vulcânica de aproximadamente 7 kg para o módulo único e 14 kg para o módulo duplo.

ADVERTÊNCIA: limpar periodicamente o queimador para remover o pó proveniente da pedra lávica e os resíduos de cozedura.

## ACENDIMENTO

Os queimadores são alimentados por uma torneira com termopar.

**Os equipamentos G7WG40M - G7WG80M - G7WG40M/22S - G7WG80M/22S - SG7WG40M - SG7WG80M - SG7WG40M/22S - SG7WG80M/22S - SG9WG40M - SG9WG80M - LXG9WG40 - LXG9WG80 nunca devem funcionar secos. Portanto, deite 5/6 cm de água em cada caixa de recolha da gordura diversas vezes por dia para facilitar a limpeza e melhorar a cozedura.**

### Acendimento do queimador piloto

Pressione e rode no sentido horário o botão até a posição

() (PILOT).

Nesta posição, mantendo pressionado o botão, pressione repetidamente o botão do piezoelétrico até o acendimento da chama piloto.

Solte o botão após 5 segundos. Repita a operação se a chama piloto apagar.

### Acendimento dos queimadores principais e regulação da temperatura

Para acender os queimadores principais, rode o botão do termóstato posicionado no painel até o valor de temperatura desejado.

Para apagar o queimador principal, rode o botão para a direita até a posição ().

Para apagar a chama piloto, coloque o botão na posição ().

## APAGAMENTO

### Apagamento em caso de falha

Em caso de falha, desconecte a alimentação do gás do aparelho.

### Comportamento em caso de falha e de interrupção prolongada do funcionamento.

Se não for utilizar o aparelho durante um período prolongado, limpe bem e feche a torneira de gás. Em caso de problemas de funcionamento ou falha, feche a alimentação de gás e desconecte o aparelho da rede elétrica. Avise o serviço de assistência.

## CUIDADOS COM O APARELHO

### ATENÇÃO!

- Antes da limpeza, desligue e deixe a aparelho esfriar.

A limpeza diária escrupulosa do aparelho garante o seu perfeito funcionamento e longa duração.

As superfícies de aço devem ser limpas com detergente para louça diluído em água muito quente utilizando um pano macio; em caso de sujidade mais resistente, use álcool etílico, acetona ou outro solvente não halogenado; **não use detergentes em pó abrasivos ou substâncias corrosivas como ácido clorídrico, muriático ou sulfúrico. O uso de ácidos pode comprometer a funcionalidade e a segurança do aparelho.**

Não use escovas, esponjas de aço ou discos abrasivos realizados com outros metais ou ligas pois podem provocar manchas de ferrugem por contaminação.

Pelo mesmo motivo, evite o contacto com objetos de ferro. Preste atenção a esponjas ou escovas de aço inoxidável pois, apesar de não contaminar as superfícies, podem arranhá-las de modo danoso.

Se a sujidade for persistente, não use em caso algum lixa ou esmeril; como alternativa, recomendamos o uso de esponjas sintéticas (por ex. esponja Scotch brite).

Deve também ser excluído o uso de substâncias para limpar prata e preste atenção nos vapores de ácido clorídrico ou sulfúrico provenientes, por exemplo, da lavagem dos pavimentos.

### ADVERTÊNCIAS PARA O INSTALADOR AUTORIZADO ANOMALIAS

Termopar:

A chama piloto não permanece acesa:

- stitua o termopar.

**ACENDIMENTO PIEZOELECTRICO**

*Não se vê a faísca:*

Verifique visualmente o bom estado do piezoelétrico (não deve estar sujo com óleo) e o cabo, que não deve estar cortado ou descascado. Certificar-se, ainda, de que está conectado com a estrutura mediante o cabo e/ou a contacto no painel. Depois de certificar-se do bom estado do piezoelétrico e do cabo, substitua a vela.

PT

**CERTIFICADO DE GARANTIA**

EMPRESA: \_\_\_\_\_

RUA: \_\_\_\_\_

C.P.: \_\_\_\_\_ MUNICÍPIO: \_\_\_\_\_

PROVÍNCIA: \_\_\_\_\_ DATA DE INSTALAÇÃO: \_\_\_\_\_

**MODELO** \_\_\_\_\_  
**NÚMERO DA PEÇA** \_\_\_\_\_**AVISO**

O fabricante exime-se de qualquer responsabilidade por alguma falha contida neste opúsculo que possam ser atribuídas a erros de transcrição ou impressão. Reserva-se também o direito de efectuar no produto aquelas modificações que considerar úteis ou necessárias, sem prejudicar as suas características essenciais. O fabricante exime-se de toda e qualquer responsabilidade se não forem rigorosamente observadas as normas contidas neste manual.

O fabricante desobriga-se de qualquer responsabilidade por danos directos e indirectos provocados pela instalação errada, adulterações, manutenção imprópria, imperícia no uso.





## Εγχειρίδιο χρήσης

---

Διαστάσεις	<b>122</b>
Τεχνικά χαρακτηριστικά	<b>123</b>
Ειδικές οδηγίες	<b>126</b>

---



## ΣΧΑΡΙΕΡΑ ΥΓΡΑΕΡΙΟΥ ΜΕ ΠΕΤΡΑ ΛΑΒΑΣ ΣΕΙΡΑΣ 600

Συσκευή τύπος	Περιγραφή	Διασ.: (ΜxΠxΥ) Επιφάνεια εργασίας (Υ συνολικό)	Τύπος
<b>G6PL60B</b>	Σχαριέρα υγραερίου με πέτρα λάβας επιτραπέζια	mm 600x600x290 (410)	A1
<b>G6PL60M</b>	Σχαριέρα υγραερίου με πέτρα λάβας με έπιπλο	mm 600x600x900 (1020)	A1

## ΣΧΑΡΙΕΡΑ ΥΓΡΑΕΡΙΟΥ ΜΕ ΠΕΤΡΑ ΛΑΒΑΣ ΣΕΙΡΑΣ 700

Συσκευή τύπος	Περιγραφή	Διασ.: (ΜxΠxΥ) Επιφάνεια εργασίας (Υ συνολικό)	Τύπος
<b>PLG40B/...</b>	Σχαριέρα υγραερίου με πέτρα λάβας επιτραπέζια	mm 400x700x290 (430)	A1
<b>PLG40M/...</b>	Σχαριέρα υγραερίου με πέτρα λάβας με έπιπλο	mm 400x700x900 (1040)	A1
<b>PLG80B/...</b>	Σχαριέρα υγραερίου με πέτρα λάβας επιτραπέζια	mm 800x700x290 (430)	A1
<b>PLG80M/...</b>	Σχαριέρα υγραερίου με πέτρα λάβας με έπιπλο	mm 800x700x900 (1040)	A1
<b>SG7PL40B/...</b>	Σχαριέρα υγραερίου με πέτρα λάβας επιτραπέζια	mm 400x730x290 (368)	A1
<b>SG7PL40M/...</b>	Σχαριέρα υγραερίου με πέτρα λάβας με έπιπλο	mm 400x730x900 (995)	A1
<b>SG7PL80B/...</b>	Σχαριέρα υγραερίου με πέτρα λάβας επιτραπέζια	mm 800x730x290 (368)	A1
<b>SG7PL80M/...</b>	Σχαριέρα υγραερίου με πέτρα λάβας με έπιπλο	mm 800x730x900 (995)	A1

## ΣΧΑΡΙΕΡΑ ΥΓΡΑΕΡΙΟΥ ΜΕ ΠΕΤΡΑ ΛΑΒΑΣ ΣΕΙΡΑΣ 900

Συσκευή τύπος	Περιγραφή	Διασ.: (ΜxΠxΥ) Επιφάνεια εργασίας (Υ συνολικό)	Τύπος
<b>G9PL40B/...</b>	Σχαριέρα υγραερίου με πέτρα λάβας επιτραπέζια	mm 400x900x290 (455)	A1
<b>G9PL40M/...</b>	Σχαριέρα υγραερίου με πέτρα λάβας με έπιπλο	mm 400x900x900 (1065)	A1
<b>G9PL80B/...</b>	Σχαριέρα υγραερίου με πέτρα λάβας επιτραπέζια	mm 800x900x290 (455)	A1
<b>G9PL80M/...</b>	Σχαριέρα υγραερίου με πέτρα λάβας με έπιπλο	mm 800x900x900 (1065)	A1
<b>SG9PL40M/...</b>	Σχαριέρα υγραερίου με πέτρα λάβας με έπιπλο	mm 400x900x900 (1065)	A1
<b>SG9PL80M/...</b>	Σχαριέρα υγραερίου με πέτρα λάβας με έπιπλο	mm 800x900x900 (1065)	A1
<b>LXG9PL40/...</b>	Σχαριέρα υγραερίου με πέτρα λάβας επιτραπέζια	mm 400x900x290 (455)	A1
<b>LXG9PL80/...</b>	Σχαριέρα υγραερίου με πέτρα λάβας επιτραπέζια	mm 800x900x290 (455)	A1

## ΣΧΑΡΙΕΡΑ ΥΓΡΑΕΡΙΟΥ ΝΕΡΟΥ ΣΕΙΡΑΣ 700

Συσκευή τύπος	Περιγραφή	Διασ.: (ΜxΠxΥ) Επιφάνεια εργασίας (Υ συνολικό)	Τύπος
<b>G7WG40M</b>	Σχαριέρα υγραερίου νερού με έπιπλο	mm 400x700x900 (995)	A1
<b>G7WG40M/22S</b>	Σχαριέρα υγραερίου νερού με έπιπλο	mm 400x700x900 (995)	A1
<b>G7WG80M</b>	Σχαριέρα υγραερίου νερού με έπιπλο	mm 800x700x900(995)	A1
<b>G7WG80M/22S</b>	Σχαριέρα υγραερίου νερού με έπιπλο	mm 800x700x900(995)	A1
<b>SG7WG40M</b>	Σχαριέρα υγραερίου νερού με έπιπλο	mm 400x730x900 (995)	A1
<b>SG7WG40M/22S</b>	Σχαριέρα υγραερίου νερού με έπιπλο	mm 400x730x900 (995)	A1
<b>SG7WG80M</b>	Σχαριέρα υγραερίου νερού με έπιπλο	mm 800x730x900(995)	A1
<b>SG7WG80M/22S</b>	Σχαριέρα υγραερίου νερού με έπιπλο	mm 800x730x900(995)	A1

## ΣΧΑΡΙΕΡΑ ΥΓΡΑΕΡΙΟΥ ΝΕΡΟΥ ΣΕΙΡΑΣ 900

Συσκευή τύπος	Περιγραφή	Διασ.: (ΜxΠxΥ) Επιφάνεια εργασίας (Υ συνολικό)	Τύπος
<b>G9WG40M</b>	Σχαριέρα υγραερίου νερού με έπιπλο	mm 400x900x900 (995)	A1
<b>G9WG80M</b>	Σχαριέρα υγραερίου νερού με έπιπλο	mm 800x900x900 (995)	A1
<b>SG9WG40M</b>	Σχαριέρα υγραερίου νερού με έπιπλο	mm 400x900x900(995)	A1
<b>SG9WG80M</b>	Σχαριέρα υγραερίου νερού με έπιπλο	mm 800x900x900(995)	A1
<b>LXG9WG40</b>	Σχαριέρα υγραερίου νερού	mm 400x900x290 (675)	A1
<b>LXG9WG80</b>	Σχαριέρα υγραερίου νερού	mm 800x900x290(675)	A1

**ΡΣΧΑΡΙΕΡΑ ΥΓΡΑΕΡΙΟΥ ΜΕ ΠΕΤΡΑ ΛΑΒΑΣ ΣΕΙΡΑΣ 600****ΤΕΧΝΙΚΑ ΧΑΡΑΚΤΗΡΙΣΤΙΚΑ**

ΜΟΝΤΕΛΟ	Ονομαστική ισχύς	Καυστήρες	Τύπος	Κατανάλωση G30/31	Κατανάλωση G20	Κατανάλωση G25	Κατανάλωση G25,1	Κατανάλωση G27	Κατανάλωση G2,350	Κατανάλωση G110	Κατανάλωση G120	Κατανάλωση G150,1	Πρωτεύων αέρας
	kW	n°	A1	kg/h	m <sup>3</sup> /h	m <sup>3</sup> /h	m <sup>3</sup> /h	m <sup>3</sup> /h	m <sup>3</sup> /h	m <sup>3</sup> /h	m <sup>3</sup> /h	m <sup>3</sup> /h	m <sup>3</sup> /h
G6PL60B - G6PL60M	8,00	1	A1	0,6	0,9	1,0	1,0	1,0	1,2	2,1	1,8	1,5	16

**ΣΧΑΡΙΕΡΑ ΥΓΡΑΕΡΙΟΥ ΜΕ ΠΕΤΡΑ ΛΑΒΑΣ ΣΕΙΡΑΣ 700****ΤΕΧΝΙΚΑ ΧΑΡΑΚΤΗΡΙΣΤΙΚΑ**

ΜΟΝΤΕΛΟ	Ονομαστική ισχύς	Καυστήρες	Τύπος	Κατανάλωση G30/31	Κατανάλωση G20	Κατανάλωση G25	Κατανάλωση G25,1	Κατανάλωση G27	Κατανάλωση G2,350	Κατανάλωση G110	Κατανάλωση G120	Κατανάλωση G150,1	Πρωτεύων αέρας
	kW	n°	A1	kg/h	m <sup>3</sup> /h	m <sup>3</sup> /h	m <sup>3</sup> /h	m <sup>3</sup> /h	m <sup>3</sup> /h	m <sup>3</sup> /h	m <sup>3</sup> /h	m <sup>3</sup> /h	m <sup>3</sup> /h
PLG40B/... - PLG40M/...	7	1	A1	0,6	0,7	0,9	0,9	0,9	1,0	1,8	1,6	1,3	14
PLG60B/... - PLG60M/...	14	2	A1	1,1	1,5	1,7	1,7	1,8	2	3,6	3,2	2,6	28
SG7PL40B/... - SG7PL40M/...	7	1	A1	0,6	0,7	0,9	0,9	0,9	1,0	1,8	1,6	1,3	14
SG7PL60B/... - SG7PL60M/...	14	2	A1	1,1	1,5	1,7	1,7	1,8	2,0	3,6	3,2	2,6	28

**ΣΧΑΡΙΕΡΑ ΥΓΡΑΕΡΙΟΥ ΜΕ ΠΕΤΡΑ ΛΑΒΑΣ ΣΕΙΡΑΣ 900****ΤΕΧΝΙΚΑ ΧΑΡΑΚΤΗΡΙΣΤΙΚΑ**

ΜΟΝΤΕΛΟ	Ονομαστική ισχύς	Καυστήρες	Τύπος	Κατανάλωση G30/31	Κατανάλωση G20	Κατανάλωση G25	Κατανάλωση G25,1	Κατανάλωση G27	Κατανάλωση G2,350	Κατανάλωση G110	Κατανάλωση G120	Κατανάλωση G150,1	Πρωτεύων αέρας
	kW	n°	A1	kg/h	m <sup>3</sup> /h	m <sup>3</sup> /h	m <sup>3</sup> /h	m <sup>3</sup> /h	m <sup>3</sup> /h	m <sup>3</sup> /h	m <sup>3</sup> /h	m <sup>3</sup> /h	m <sup>3</sup> /h
G9PL40B/... - G9PL40M/...	9,0	1	A1	0,7	1,0	1,1	1,1	1,2	1,3	1,9	2	1,4	18,0
G9PL60B/... - G9PL60M/...	18,0	2	A1	1,4	1,9	2,2	2,2	2,3	2,7	3,9	3,9	2,8	36,0
SG9PL40M/...	9,0	1	A1	0,7	1,0	1,1	1,1	1,2	1,3	1,9	2	1,4	18,0
SG9PL60M/...	18,0	2	A1	1,4	1,9	2,2	2,2	2,3	2,7	3,9	3,9	2,8	36,0
LXG9PL40/...	9,0	1	A1	0,7	1,0	1,1	1,1	1,2	1,3	1,9	2	1,4	18,0
LXG9PL60/...	18,0	2	A1	1,4	1,9	2,2	2,2	2,3	2,7	3,9	3,9	2,8	36,0



## ΣΧΑΦΙΕΡΑ ΥΓΡΑΕΡΙΟΥ ΝΕΡΟΥ ΣΕΙΡΑΣ 700

### ΤΕΧΝΙΚΑ ΧΑΡΑΚΤΗΡΙΣΤΙΚΑ

ΜΟΝΤΕΛΟ	Ονομαστική ισχύς	Καυτήρες	Τύπος	Κατανάλωση G30/31 kg/h	Κατανάλωση G20 m <sup>3</sup> /h	Κατανάλωση G25 m <sup>3</sup> /h	Κατανάλωση G25,1 m <sup>3</sup> /h	Κατανάλωση G27 m <sup>3</sup> /h	Κατανάλωση G2,350 m <sup>3</sup> /h	Κατανάλωση G110 m <sup>3</sup> /h	Κατανάλωση G120 m <sup>3</sup> /h	Κατανάλωση G150,1 m <sup>3</sup> /h	Πρωτεύων αέρας m <sup>3</sup> /h
	kW												
G7WG40M	9,00	1	A1	0,71	0,95	1,1	1,11	1,16	1,32	-	-	-	18
G7WG40M/2Z5	9,00	1	A1	-	-	-	-	-	-	2,32	2,07	1,67	18
G7WG80M	18,00	2	A1	1,42	1,9	2,2	2,21	2,32	2,65	-	-	-	36
G7WG80M/2Z5	18,00	2	A1	-	-	-	-	-	-	4,65	4,13	3,34	36
SG7WG40M	9,00	1	A1	0,71	0,95	1,1	1,11	1,16	1,32	-	-	-	18
SG7WG40M/2Z5	9,00	1	A1	-	-	-	-	-	-	2,32	2,07	1,67	18
SG7WG80M	18,00	2	A1	1,42	1,9	2,2	2,21	2,32	2,65	-	-	-	36
SG7WG80M/2Z5	18,00	2	A1	-	-	-	-	-	-	4,65	4,13	3,34	36

## ΣΧΑΦΙΕΡΑ ΥΓΡΑΕΡΙΟΥ ΝΕΡΟΥ ΣΕΙΡΑΣ 900

### ΤΕΧΝΙΚΑ ΧΑΡΑΚΤΗΡΙΣΤΙΚΑ

ΜΟΝΤΕΛΟ	Ονομαστική ισχύς	Καυτήρες	Τύπος	Κατανάλωση G30/31 kg/h	Κατανάλωση G20 m <sup>3</sup> /h	Κατανάλωση G25 m <sup>3</sup> /h	Κατανάλωση G25,1 m <sup>3</sup> /h	Κατανάλωση G27 m <sup>3</sup> /h	Κατανάλωση G2,350 m <sup>3</sup> /h	Κατανάλωση G110 m <sup>3</sup> /h	Κατανάλωση G120 m <sup>3</sup> /h	Κατανάλωση G150,1 m <sup>3</sup> /h	Πρωτεύων αέρας m <sup>3</sup> /h
	kW												
G9WG40M	12,00	1	A1	0,94	1,27	1,48	1,47	1,55	1,76	3	2,76	2,14	24
G9WG80M	24,00	2	A1	1,88	2,54	2,96	2,94	3,10	3,52	6	5,51	4,27	48
SG9WG40M	12,00	1	A1	0,94	1,27	1,48	1,47	1,55	1,76	3	2,75	2,14	24
SG9WG80M	24,00	2	A1	1,88	2,54	2,96	2,94	3,10	3,52	6	5,51	4,27	48
LXG9WG40	12,00	1	A1	0,94	1,27	1,48	1,47	1,55	1,76	3	2,75	2,14	24
LXG9WG80	24,00	2	A1	1,88	2,54	2,96	2,94	3,10	3,52	6	5,51	4,27	48



Οι συσκευές αυτές πληρούν τις Ευρωπαϊκές κανονισμούς, οδηγίες και πρότυπα:

Καν. 1935/2004/CE Κανονισμός περί υλικών και αντικείμενων που θα προορίζονται για την επαφή με τρόφιμα

Καν. 2016/426/UE Κανονισμός σχετικά με συσκευές αερίων

EN 203-1 Γενικός κανονισμός περί ασφάλειας των συσκευών ΥΓΡΑΕΡΙΟΥ οικιακής και παρόμοιας χρήσης

EN 203-3 Κανονισμός για υλικά και μέρη σε επαφή με τρόφιμα και άλλα υγειονομικά θέματα

EN 203-2-10 Ειδική Διάταξη για ΓΚΡΙΑ ΝΕΡΟΥ, ΠΛΑΚΕΣ ΛΑΒΑΣ υγραερίου πολλαπλών χρήσεων μαγειρέματος για επαγγελματική χρήση

### Χαρακτηριστικά των συσκευών

Η πινακίδα μητρώου βρίσκεται στο μπροστινό μέρος της συσκευής και περιλαμβάνει όλα τα απαραίτητα στοιχεία σύνδεσης.

<b>NAME:</b>	
<b>MANUFACTURER'S ADDRESS:</b>	
TYPE/MOD: ...../.....	Serial: ...../.....
kW: ..... TYPE: A1	Hz: 50/60
Cart: 51.....	kW: .....
	V: .....
	IPX: .....
	
	0051.....
	<b>Made in Italy</b>

### ΠΛΗΡΟΦΟΡΙΕΣ ΓΙΑ ΤΟΥΣ ΧΡΗΣΤΕΣ ΤΩΝ ΕΠΑΓΓΕΛΜΑΤΙΚΩΝ ΣΥΣΚΕΥΩΝ



#### Σύμφωνα με τον αρ. 24 του Ν.Δ. 14 Μαρτίου 2014, αρ. 49 "Εφαρμογή της Οδηγίας 2012/19/ΕΕ σχετικά με τα απόβλητα ηλεκτρικού και ηλεκτρονικού εξοπλισμού (ΑΗΗΕ)".

Το σύμβολο με τον διαγραμμένο κάδο απορριμμάτων πάνω στην συσκευή ή στην συσκευασία της, υποδεικνύει ότι το προϊόν στο τέλος της ωφέλιμης ζωής του θα πρέπει να συλλέγεται ξεχωριστά από τα άλλα απόβλητα έτσι ώστε να γίνει η κατάλληλη επεξεργασία και ανακύκλωση. Συγκεκριμένα, η χωριστή συλλογή αυτής της επαγγελματικής συσκευής στο τέλος της ωφέλιμης ζωής της, διοργανώνεται και διαχειρίζεται:

- Κατευθείαν από τον χρήστη, στην περίπτωση που η συσκευή εισήχθη στην αγορά πριν από την ημερομηνία που ξεχωρίζει τα «νέα» από τα «ιστορικά» ΑΗΗΕ και εάν ο χρήστης αποφάσισε για την διάθεσή της χωρίς να την αντικαταστήσει με μια ισοδύναμη και με τις ίδιες λειτουργίες καινούρια συσκευή.
- Από τον κατασκευαστή, όπου με κατασκευαστή εννοείται όποιος πρώτος έχει εισαγάγει και εμπορευθεί σε χώρα της ΕΕ ή δραστηριοποιείται με την μεταπώληση σε χώρα της ΕΕ με δικό του σήμα της καινούριας συσκευής που αντικατέστησε την προηγούμενη, και αυτό στην περίπτωση που, εκτός από την απόφαση της διάθεσης στο τέλος της ωφέλιμης ζωής της συσκευής που εισήχθη στην αγορά πριν από την ημερομηνία που ξεχωρίζει τα «νέα» από τα «ιστορικά» ΑΗΗΕ, ο χρήστης προβαίνει στην αγορά ενός ισοδύναμου και με τις ίδιες λειτουργίες προϊόντος. Σε αυτή την τελευταία περίπτωση ο χρήστης θα έχει την δυνατότητα να ζητήσει από τον κατασκευαστή την απόσυρση της παρούσας συσκευής εντός και όχι αργότερα 15 ημερών από την παράδοση της καινούριας συσκευής.
- Από τον κατασκευαστή, όπου με κατασκευαστή εννοείται όποιος πρώτος έχει εισαγάγει και εμπορευθεί σε χώρα της ΕΕ ή δραστηριοποιείται με την μεταπώληση σε χώρα της ΕΕ με δικό του σήμα της καινούριας συσκευής που αντικατέστησε την προηγούμενη, στην περίπτωση που η συσκευή εισήχθη στην αγορά μετά από την ημερομηνία που ξεχωρίζει τα «νέα» από τα «ιστορικά» ΑΗΗΕ.

Η κατάλληλη χωριστή συλλογή της συσκευής στο τέλος της ωφέλιμης ζωής και η επόμενη προώθηση της για συμβατή με το περιβάλλον ανακύκλωση, επεξεργασία και διάθεση, συνεισφέρουν στην αποφυγή αρνητικών επιπτώσεων για το περιβάλλον και την ανθρώπινη υγεία και βοηθούν στην επαναχρησιμοποίηση και/ή ανακύκλωση των υλικών από τα οποία είναι κατασκευασμένη η συσκευή.

**Η αυθαίρετη διάθεση του προϊόντος εκ μέρους του χρήστη επιφέρει την εφαρμογή των κυρώσεων που προβλέπονται από τον νόμο.**



## ΕΙΔΙΚΕΣ ΟΔΗΓΙΕΣ



### ΠΡΟΣΟΧΗ!

Οι εικόνες που αναφέρονται στο παρόν κεφάλαιο βρίσκονται στις πρώτες σελίδες του εγχειριδίου.

### ΠΕΡΙΓΡΑΦΗ ΣΥΣΚΕΥΗΣ

Ανθεκτική κατασκευή από ατσάλι, με 4 ποδαράκια με ρυθμιζόμενο ύψος. Εξωτερική επένδυση από χάλυβα AISI-304. Η θέρμανση γίνεται μέσω καυστήρων από χάλυβα AISI-304 σωληνοειδούς σχήματος, με ανθεκτικότητα σε θερμικής ή μηχανικής προέλευσης καταπόνηση. Η ρύθμιση της θερμοκρασίας είναι δυνατή μέσω στροφιγγών και διατάξεων ασφαλείας.

### ΠΡΟΕΤΟΙΜΑΣΙΑ

#### Χώρος εγκατάστασης

Συνιστάται να τοποθετήσετε τη συσκευή σε ένα χώρο με καλό αερισμό, εάν είναι δυνατόν κάτω από έναν απορροφητήρα. Μπορείτε να τοποθετήσετε τη συσκευή μεμονωμένα ή δίπλα σε άλλες συσκευές. Σε κάθε περίπτωση πρέπει να διατηρήσετε μια ελάχιστη απόσταση των 150 mm για τις πλάινές πλευρές και 150 mm για την πίσω πλευρά σε περίπτωση που η συσκευή βρίσκεται κοντά σε τοίχους από εύφλεκτο υλικό. Εάν δεν είναι δυνατή η τήρηση των προαναφερόμενων αποστάσεων, προβλέψτε κατάλληλα μέτρα ασφαλείας για ενδεχόμενες ακραίες θερμοκρασίες, για παράδειγμα επενδύοντας τις επιφάνειες εγκατάστασης με πλακάκια, ή τοποθετώντας προστασίες κατά της ακτινοβολίας. Τοποθετήστε τις συσκευές σε ένα τραπέζι ή σε μια επιφάνεια από μη εύφλεκτο υλικό. Πριν να κάνετε τη σύνδεση, χρειάζεται να ελέγξετε στην τεχνική πινακίδα της συσκευής εάν αυτή είναι διευθετημένη και κατάλληλη για τον διαθέσιμο τύπο αερίου. Σε περίπτωση που η συσκευή λειτουργεί με έναν διαφορετικό τύπο αερίου, συμβουλευτείτε την παράγραφο "Λειτουργία με άλλους τύπους αερίου".

#### Νομοθετικές διατάξεις, τεχνικοί κανονισμοί και οδηγίες

Κατά τη συναρμολόγηση, τηρήστε τις ακόλουθες διατάξεις:

- τα πρότυπα UNI-CIG 8723,
- τους οικοδομικούς κανονισμούς και τις τοπικές διατάξεις πυρασφάλειας,
- τους ισχύοντες κανονισμούς πρόληψης ατυχημάτων,
- τις διατάξεις του Οργανισμού παροχής Αερίου,
- τις ισχύουσες διατάξεις CEI
- διατάξεις του Π.Σ.

### ΕΓΚΑΤΑΣΤΑΣΗ

Η τοποθέτηση, η εγκατάσταση και η συντήρηση, πρέπει να εκτελούνται από εταιρίες που είναι εξουσιοδοτημένες από τον τοπικό Οργανισμό παροχής Αερίου σύμφωνα με τις ισχύουσες διατάξεις.

#### Διαδικασίες εγκατάστασης

Για τη σωστή οριζόντιωση της συσκευής, επέμβετε στα ποδαράκια που ρυθμίζονται σε ύψος.

#### Σύνδεση με το υγραέριο

Η σύνδεση στο στόμιο των 1/2" G που προβλέπεται στη συσκευή μπορεί να είναι σταθερή ή αποσπώσιμη χρησιμοποιώντας έναν ακροδέκτη συμβατό με τους κανονισμούς. Εάν χρησιμοποιείτε εύκαμπτους αγωγούς, πρέπει να είναι από ανοξείδωτο ατσάλι και συμβατοί με τους κανονισμούς. Αφού ολοκληρωθεί η σύνδεση, ελέγξτε τη στεγανότητα της χρησιμοποιώντας ένα ειδικό σπρέι για τον εντοπισμό διαρροών.

#### Εκκένωση ατμών

Οι συσκευές πρέπει να τοποθετούνται σε κατάλληλους για την εκκένωση των προϊόντων καύσης χώρους σύμφωνα με όσα προβλέπονται από τους κανονισμούς εγκατάστασης. Οι συσκευές θεωρούνται (βλ. ΠΙΝΑΚΑ "ΤΕΧΝΙΚΑ ΧΑΡΑΚΤΗΡΙΣΤΙΚΑ") ως εξής:

#### Συσκευές αερίου τύπου "A1"

Δεν προβλέπονται για σύνδεση με έναν αγωγό εκκένωσης της καύσης.

Οι συσκευές αυτές πρέπει να εκκενώνουν τα προϊόντα καύσης σε κατάλληλους απορροφητήρες, ή παρόμοια συστήματα, συνδεδεμένες με μία καπνοδόχο ασφαλούς απόδοσης ή απ' ευθείας με τον εξωτερικό χώρο.

Εν απουσίας, επιτρέπεται η χρήση ενός απορροφητήρα αέρα σε άμεση σύνδεση με τον εξωτερικό χώρο, με ικανότητα όχι μικρότερη από την απαιτούμενη (βλ. πίνακα "ΤΕΧΝΙΚΑ ΧΑΡΑΚΤΗΡΙΣΤΙΚΑ") συν την απαραίτητη προς όφελος των χειριστών εναλλαγή του αέρα.

### ΟΞΗΣΗ ΣΕ ΛΕΙΤΟΥΡΓΙΑ

#### Προκαταρκτικές ενέργειες

Πριν να εγκαταστήσετε τη συσκευή πρέπει να αφαιρέσετε την αυτοκόλλητη επικάλυψη προστασίας. Στη συνέχεια καθαρίστε με προσοχή την επιφάνεια εργασίας και τα εξωτερικά μέρη με χλιαρό νερό και απορρυπαντικό χρησιμοποιώντας ένα υγρό πανί, στη συνέχεια στεγνώστε



με ένα καθαρό πανί.

### Έναρξη λειτουργιάς

Πριν να θέσετε σε λειτουργία τη συσκευή είναι απαραίτητο να ελέγξετε εάν τα χαρακτηριστικά της (κατηγορία και τύπος αερίου προς χρήση) αντιστοιχούν με την οικογένεια και την ομάδα του αερίου που είναι διαθέσιμο στον τόπο εγκατάστασης. Σε περίπτωση μη αντιστοιχία, φροντίστε για την μεταβολή στην απαιτούμενη οικογένεια αερίου ή για την προσαρμογή στην απαιτούμενη ομάδα αερίου (βλέπε παράγραφο "Λειτουργία με άλλους τύπους αερίου"). Για την έναρξη λειτουργίας τηρήστε τις οδηγίες χρήσης.

### Έλεγχος της ισχύος

Χρησιμοποιήστε τα ακροφύσια για την ονομαστική ισχύ που υπάρχουν επάνω στις συσκευές.

Η ισχύς μπορεί να είναι δύο τύπων:

- ονομαστική, που αναφέρεται στην πινακίδα
- μειωμένη.

Σε αυτά τα ακροφύσια γίνεται αναφορά στον πίνακα "ΚΑΥΣΤΗΡΕΣ".

Εάν επιθυμείτε έναν περαιτέρω έλεγχο της ισχύος, μπορείτε να προβαίνετε σε αυτό μέσω ενός μετρητή ακολουθώντας την ονομαζόμενη "ογκομετρική μέθοδο". Κατά κανόνα, πάντως, αρκεί ένας έλεγχος για τη σωστή λειτουργία των ακροφυσίων.

### Έλεγχος της πίεσης εισόδου (εικ. 1)

Η πίεση εισόδου πρέπει να μετριέται με ένα μανόμετρο (ελάχιστη ανάλυση 0,1 mbar). Αφαιρέστε τη βίδα (Α) από την υποδοχή πίεσης και συνδέστε το μανόμετρο: αφού γίνει η μέτρηση, ξαναβιδώστε ερμητικά τη βίδα (Α).

**ΣΗΜΑΝΤΙΚΟ:** Ο έλεγχος της πίεσης πρέπει να πραγματοποιηθεί με όλα τα εξαρτήματα αερίου συνδεδεμένα και λειτουργούντα.

### Έλεγχος της ισχύος κατά την ογκομετρική μέθοδο

Με τη βοήθεια ενός μετρητή αερίου και ενός χρονομέτρου, μπορείτε να μετρήσετε την κατανάλωση αερίου ανά μονάδα χρόνου. Η τιμή αυτή θα συγκριθεί με την τιμή Ε υπολογιζόμενη ως εξής.

$$E = \frac{\text{Ισχύς καυστήρα}}{\text{Θερμογόνος δύναμη του αερίου}}$$

Είναι σημαντικό η μέτρηση ισχύος να γίνει όταν η συσκευή βρίσκεται σε αδρανή κατάσταση.

Η ονομαστική και η μειωμένη ισχύς του καυστήρα, υπολογιζόμενη στην ονομαστική τιμή πίεσης, λαμβάνονται σύμφωνα με τον πίνακα "ΚΑΥΣΤΗΡΕΣ". Η τιμή της θερμογόνου δύναμης του αερίου, μπορεί να ζητηθεί από τον τοπικό οργανισμό παροχής του αερίου.

### Έλεγχος της λειτουργιάς

Ελέγξτε εάν ο τύπος ακροφυσίων που χρησιμοποιείται, αντιστοιχεί σ' αυτό που προβλέπεται στον πίνακα "ΚΑΥΣΤΗΡΕΣ". Βεβαιωθείτε ότι ο μειωτήρας πίεσης που χρησιμοποιείται έχει ικανότητα μεγαλύτερη από το σύνολο των ικανοτήτων κατανάλωσης όλων των συνδεδεμένων εξοπλισμών. Ελέγξτε ότι η σωλήνωση προσαγωγής του αερίου είναι κατάλληλη.

### Έλεγχος της φλόγας πιλότου

Για μία σωστή ρύθμιση η φλόγα πρέπει να περιβάλλει το θερμοστοιχείο και η εμφάνιση να είναι τέλεια. Σε αντίθετη περίπτωση, ελέγξτε εάν ο εγχυτήρας είναι κατάλληλος για τον τύπο αερίου.

### Έλεγχος του πρωτεύοντος αέρα (εικ. 2)

Η ρύθμιση γίνεται μέσω του σωλήνα venturi ρυθμιζοντας την τιμή "X" που αναφέρεται στον πίνακα "ΚΑΥΣΤΗΡΕΣ" και βεβαιώνοντας την εμφάνιση της φλόγας, η οποία πρέπει να είναι ομοιόμορφη, καλά αερισμένη και αθόρυβη.

### Ρύθμιση του ελάχιστου (Εικ. 3)

Η βίδα του ελάχιστου (B) πρέπει να ρυθμιστεί, αφού βγάλετε το ταμπλό:

- σε περίπτωση λειτουργίας με GPL πρέπει να βιδωθεί μέχρι τέλος,
- σε περίπτωση λειτουργίας με φυσικό αέριο:
  - 1- Εντοπίστε το διακόπτη της αντίστοιχης βάνας.
  - 2- Ανάψτε τον καυστήρα και θέστε τον στο ελάχιστο.
  - 3- Ρυθμίστε την ικανότητα του ελάχιστου επεμβαίνοντας στη βίδα B, ξεβιδώνοντας αυξάνεται και βιδώνοντας μειώνεται η ικανότητα.
  - 4- Αφού επιτευχθεί η φλόγα που θεωρείτε κατάλληλη για τη λειτουργία του ελάχιστου, βεβαιωθείτε ότι αυτή αντιστοιχεί στο ελάχιστο που υποδεικνύεται στον πίνακα καυστήρων.
  - 5- Εάν η ικανότητα είναι μικρότερη από την τιμή του πίνακα, ξεβιδώστε και πάλι τη βίδα του ελάχιστου και επαναλάβετε τον έλεγχο.
  - 6- Εάν η ικανότητα είναι μεγαλύτερη από την τιμή του πίνακα, βιδώστε και πάλι τη βίδα του ελάχιστου και επαναλάβετε τον έλεγχο.

### Έλεγχος λειτουργιών

- Θέστε σε λειτουργία τη συσκευή.
- Ελέγξτε την στεγανότητα των σωλήνων του αερίου.
- Ελέγξτε τη φλόγα του καυστήρα, ακόμη και στο ελάχιστο.

### Προειδοποιήσεις για τον τεχνικό εγκατάστασης

- Εξηγήστε και δείξτε στο χρήστη τη λειτουργία και τη χρήση της συσκευής σύμφωνα με τις οδηγίες και παραδώστε του το εγχειρίδιο χρήσης.
- Πληροφορήστε το χειριστή ότι οποιαδήποτε εργασία αναδόμησης ή οικοδομικής τροποποίησης που μπορεί να βλάψει την τροφοδοσία αέρα για την καύση καθιστά απαραίτητη την εκτέλεση νέου ελέγχου των λειτουργιών της συσκευής.

### Λειτουργία με άλλους τύπους αερίου

Για να περάσετε σε έναν άλλον τύπο αερίου, για παράδειγμα από το μεθάνιο στο υγραέριο, απαιτείται η χρήση των κατάλληλων ακροφυσίων για τον καυστήρα σύμφωνα με τον πίνακα "ΚΑΥΣΤΗΡΕΣ".

Τα ακροφύσια των καυστήρων για τους διάφορους τύπους αερίου, τα οποία διακρίνονται από τη σχετική διάμετρο σε εκατοστά του mm, βρίσκονται μέσα σε ένα φάκελο που παρέχεται μαζί με τη συσκευή.

Στο τέλος της μετατροπής ή προσαρμογής κάντε τον έλεγχο των λειτουργιών της συσκευής όπως περιγράφεται στην παράγραφο "Έλεγχο λειτουργιών".



### Αντικατάσταση των ακροφυσίων των καυστήρων

Αφαιρέστε το ταμπλό λασκάροντας τις βίδες που βρίσκονται στο κάτω ή στο μπροστινό άκρο, μετά αφαιρέστε τα ακροφύσια που φαίνονται και αντικαταστήστε τα με άλλα κατάλληλα, ανάλογα με τον πίνακα “ΚΑΥΣΤΗΡΕΣ”.

### Ρύθμιση της φλόγας πιλότου για τα μοντέλα με πέτρα λάβας s. 600 (Σχ. 4.1)

Η φλόγα πιλότος είναι με ακροφύσια και σταθερό αέρα. Η μοναδική ενέργεια που απαιτείται είναι η αντικατάσταση των ακροφυσίων ανάλογα με τον τύπο του αερίου με τον ακόλουθο τρόπο:

- Αποσυναρμολογήστε το ταμπλό ξεβιδώνοντας τις βίδες στερέωσης (όπου υπάρχουν).
- Ξεβιδώνετε το παξιμάδι που μπλοκάρει το δικωνικό δακτύλιο (αρ. C) και πάρτε το δικωνικό δακτύλιο και το ακροφύσιο πιλότο (αρ. D).
- Αντικαταστήστε το ακροφύσιο πιλότο με το κατάλληλο. Συμβουλευτείτε τον πίνακα “ΚΑΥΣΤΗΡΕΣ”.
- Μετά από την αντικατάσταση του ακροφυσίου πιλότου βιδώστε ξανά το παξιμάδι που μπλοκάρει το δικωνικό δακτύλιο (αρ. C) με το αντίστοιχο δικωνικό.

### Ρύθμιση της φλόγας πιλότου για τα μοντέλα με πέτρα λάβας s. 700/900 (Σχ. 5.1)

Η φλόγα πιλότος είναι με ακροφύσια και σταθερό αέρα. Η μοναδική επέμβαση που απαιτείται είναι η αντικατάσταση των ακροφυσίων ανάλογα με το είδος υγραερίου, και αυτό γίνεται με το εξής τρόπο:

- Ξεβιδώστε το παξιμάδι σταθεροποίησης δικωνικού (αρ. 4) και το ακροφύσιο πιλότο (αρ. 9).
- Αντικαταστήστε το ακροφύσιο πιλότο με το κατάλληλο, σύμφωνα με όσα αναφέρονται στον πίνακα “ΚΑΥΣΤΗΡΕΣ”.
- Μετά από την αντικατάσταση του ακροφυσίου πιλότου, βιδώστε ξανά το παξιμάδι σταθεροποίησης δικωνικού (αρ. 4).

### Ρύθμιση της φλόγας πιλότου για τα μοντέλα με σχαριέρα νερού (Σχ. 4.2)

Η μοναδική ενέργεια που απαιτείται είναι η ρύθμιση της φλόγας:

- Αποσυναρμολογήστε το ταμπλό ξεβιδώνοντας τις βίδες στερέωσης (όπου υπάρχουν).
- Ανάλογα με το διαθέσιμο αέριο, ρυθμίστε τις βίδες ρύθμισης (E).

Σε περίπτωση λειτουργίας με LPG η βίδα πρέπει να βιδωθεί μέχρι τέλος.

### ΣΥΣΤΗΜΑΤΑ ΑΣΦΑΛΕΙΑΣ ΤΗΣ ΣΥΣΚΕΥΗΣ

Μια βαλβίδα με θερμοστοιχείο επιτρέπει την διακοπή της ροής αερίου στον κύριο καυστήρα σε περίπτωση που σβήνει η φλόγα πιλότος.

Για την επαναφορά της λειτουργίας πρέπει να επαναλαμβάνετε τις ενέργειες για την ανάφλεξη της διάταξης πιλότου.

## ΣΥΝΤΗΡΗΣΗ

Η κατασκευή των συσκευών γίνεται με τρόπο ούτω ώστε να απαιτείται ελάχιστη συντήρηση. Παρόλο αυτό όμως, σας συμβουλευόμαστε να συνάψτε κάποιο συμβόλαιο τεχνικής υποστήριξης με το δικό μας τμήμα τεχνικής υποστήριξης ή με έναν εξειδικευμένο τεχνίτη της επιλογής σας για να γίνει ο έλεγχος των συσκευών τουλάχιστον μια φορά τον χρόνο.

### ΣΥΝΤΗΡΗΣΗ ΓΙΑ ΤΗΝ ΜΟΝΑΔΑ ΑΝΑΦΛΕΞΗΣ

(Fig. 5.1) Μοντέλα : **LXG9PL40 – LXG9PL80 – SG9PL40M – SG9PL80M – SG7PL40B – SG7PL40M – SG7PL80B – SG7PL80M – G9PL40B – G9PL40M – G9PL80B – G9PL80M – PLG40B – PLG80B – PLG40M – PLG80M**

Προχωρήστε σε περιοδικό έλεγχο (κάθε 6-12 μήνες) πάνω στη μονάδα ανάφλεξης με βαριά χρήση του εξοπλισμού. Βλ. τα ανταλλακτικά στην αναδυόμενη σελίδα (Fig. 5.1)

- 1) Πιλότος, 3) Δικωνικό για σωλήνα πιλότου.
- 4) Σύνδεση για σωλήνα. 6) Καλώδιο ανάφλεξης, 7) Θερμοστοιχείο. 8) Μπουζί ανάφλεξης. 9) Ακροφύσια.

(Fig. 5.2) Μοντέλα : **G6PL60B – G6PL60M**

Προχωρήστε σε περιοδικό έλεγχο (κάθε 6-12 μήνες) πάνω στη μονάδα ανάφλεξης με βαριά χρήση του εξοπλισμού. Βλ. τα ανταλλακτικά στην αναδυόμενη σελίδα (Fig. 5.2)

- 1) Πιλότος, 2) Παρέμβυσμα για πιλότο. 3) Δικωνικό για σωλήνα πιλότου.
- 4) Σύνδεση για σωλήνα. 5) Σωλήνας πιλότου. 6) Καλώδιο ανάφλεξης. 7) Θερμοστοιχείο. 8) Μπουζί ανάφλεξης.

(Fig. 6) Μοντέλα : **G7WG40M – G7WG80M – G7WG40M/22S – G7WG80M/22S – SG7WG40M – SG7WG80M – SG7WG40M/22S – SG7WG80M/22S – SG9WG40M – SG9WG80M – LXG9WG40 – LXG9WG80**

Για την σωστή λειτουργία, ελέγξτε σε τακτά χρονικά διαστήματα (κάθε 1-2 μήνες) την μονάδα ανάφλεξης και το σύστημα αλληλοέναυσης.

1. Αφαιρέστε τις σχάρες και τις προστατευτικές πλάκες από τους καυστήρες.
2. Καθαρίστε με μια μεταλλική βούρτσα την κεφαλή του πιλότου (ΒΛ. ΛΕΠΤΟΜΕΡΕΙΑ Α).
3. Καθαρίστε με μια μεταλλική βούρτσα την σχισμή στο σύστημα αλληλοέναυσης (ΒΛ. ΛΕΠΤΟΜΕΡΕΙΑ Β) και φροντίστε να φυσήξετε μακριά τη πιθανή σκόνη καπνιά.
4. Βεβαιωθείτε για την ορθή ανάφλεξη του ολόκληρου καυστήρα.

### ΟΔΗΓΙΕΣ ΓΙΑ ΔΟΚΙΜΗ ΚΑΙ ΕΛΕΓΧΟ

1. Αφαιρέστε την πέτρα λάβας και ελέγξτε εάν το ακροστόμιο της κεφαλής πιλότου βρίσκεται σε καλή κατάσταση. (Οπτικός έλεγχος με απενεργοποιημένο και ενεργοποιημένο πιλότο)
2. Μετά αφαιρέστε το ταμπλό, ενεργοποιήστε τον πιλότο και, με το ειδικό σπρέι εντοπισμού διαρροών, ελέγξτε εάν υπάρχουν διαρροές από τις συνδέσεις. Εάν δεν υπάρχουν διαρροές, ελέγξτε με το κατάλληλο κλειδί τη σωστή σύσφιξη στις συνδέσεις.
3. Αν όμως υπάρχουν διαρροές, αντικαταστήστε τα





εξαρτήματα για την πλήρη αποκατάσταση της μηχανής. Προσοχή: βάλτε πάστα στεγανοποίησης μεταξύ σύνδεσης και δικωνικού.

### ΑΝΤΙΚΑΤΑΣΤΑΣΗ ΕΞΑΡΤΗΜΑΤΩΝ (ΑΝΤΑΛΛΑΚΤΙΚΑ)

**ΧΡΗΣΙΜΟΠΟΙΗΣΤΕ ΑΠΟΚΛΕΙΣΤΙΚΑ ΓΗΝΗΣΙΑ ΑΝΤΑΛΛΑΚΤΙΚΑ ΠΟΥ ΠΑΡΕΧΟΝΤΑΙ ΑΠΟ ΤΟΝ ΚΑΤΑΣΚΕΥΑΣΤΗ.**

**Η αντικατάσταση εξαρτημάτων πρέπει να εκτελείται από εξουσιοδοτημένο προσωπικό!**

Για μερικά μοντέλα αρκεί να αφαιρέσετε το ταμπλό λαοκάροντας τις βίδες που βρίσκονται στο κάτω ή στο μπροστινό άκρο, για να έχετε πρόσβαση στα μέρη προς αντικατάσταση, για άλλα μοντέλα αρκεί να ανοίξετε το κάτω πορτάκι.

**ΠΡΟΣΟΧΗ: για τα μοντέλα G7WG40M - G7WG80M - G7WG40M/22S - G7WG80M/22S - SG7WG40M - SG7WG80M - SG7WG40M/22S - SG7WG80M/22S - SG9WG40M - SG9WG80M - LXG9WG40 - LXG9WG80 πριν αφαιρέσετε το ταμπλό και αντικαταστήσετε τα εξαρτήματα, αδειάστε το δοχείο νερού.**

**Στρόφιγγα αερίου:** Όλες οι συνδέσεις είναι εμφανείς. Με τα κατάλληλα κλειδιά, ξεβιδώστε τις συνδέσεις για την είσοδο και έξοδο αερίου, του πιλότου και του θερμοστοιχείου.

**Καυστήρας:** Ο καυστήρας στερεώνεται με δυο βίδες σε εμφανές μέρος και με ένα παξιμάδι στην ράμπα. Ξεβιδώστε τα, προχωρήστε στην αντικατάσταση και ξαναβιδώστε τα σφιχτά.

**Θερμοστοιχείο-Μπουζί ανάφλεξης:** Για την διευκόλυνση στην αντικατάσταση αυτών των δυο εξαρτημάτων, είναι καλύτερα να ξεβιδώσετε τις δυο βίδες που στερεώνουν το στήριγμα πιλότου. Προχωρήστε στην αντικατάσταση ξεβιδώνοντας τις βίδες σύσφιγγας.

Μετά την αντικατάσταση, ξανασυναρμολογήστε το ταμπλό και όλα τα εξαρτήματα με την σωστή σειρά.

### ΠΡΟΕΙΔΟΠΟΙΗΣΗ

Μετά από την αντικατάσταση εξαρτημάτων τροφοδοσίας του αερίου είναι απαραίτητο να εκτελέσετε έναν έλεγχο της στεγανότητας και των λειτουργιών των διαφόρων στοιχείων.

## ΟΔΗΓΙΕΣ ΧΡΗΣΗΣ

### ΘΕΣΗ ΣΕ ΛΕΙΤΟΥΡΓΙΑ

Η συσκευή αυτή προορίζεται για επαγγελματική χρήση και πρέπει να χρησιμοποιηθεί από εξειδικευμένο προσωπικό. Σας συμβουλεύουμε να βεβαιωθείτε ότι η συσκευή έχει σωστά και κατάλληλα εγκατασταθεί. Ο κατασκευαστής δεν είναι υπεύθυνος για ζημιές οι οποίες προκλήθηκαν από λανθασμένη εγκατάσταση, κακή συντήρηση, αδεξιότητα στην χρήση.

Πριν την θέση σε λειτουργία, ΔΙΑΒΑΣΤΕ ΠΡΟΣΕΧΤΙΚΑ ΤΙΣ

ΟΔΗΓΙΕΣ ΧΡΗΣΗΣ ΠΟΥ ΠΕΡΙΛΑΜΒΑΝΟΝΤΑΙ ΣΕ ΑΥΤΟ ΤΟ ΕΓΧΕΙΡΙΔΙΟ, με ιδιαίτερη προσοχή στους κανονισμούς περί διατάξεων ασφαλείας. Κλείστε πάντα τις βάνες τροφοδοσίας αερίου στο τέλος της χρήσης και κυρίως κατά την συντήρηση και την επισκευή. Ακολουθείστε προσεκτικά τις διαδικασίες ψησίματος, ειδικά την πρώτη περίοδο της χρήσης και μέχρι που η πρακτική και η εμπειρία σας επιτρέπουν να επιλέξετε αυτόνομα χρόνους και θερμοκρασίες ψησίματος

**ΠΡΟΣΟΧΗ: Καθαρίστε καλά την σχάρα μετά από κάθε χρήση, και αυτό για να αποφύγετε τη συσσώρευση υπολειμμάτων τροφών ή λίπους που ενδέχεται να προκαλέσουν φωτιά. Ο τακτικός καθαρισμός της σχάρας εξασφαλίζει τη σωστή λειτουργία και την ασφαλή χρήση της συσκευής.**

**Μοντέλα : LXG9PL40 - LXG9PL80 - SG9PL40M - SG9PL80M - SG7PL40B - SG7PL40M - SG7PL80B - SG7PL80M - G9PL40B - G9PL40M - G9PL80B - G9PL80M - PLG40B - PLG80B - PLG40M - PLG80M - G6PL60B - G6PL60M**

Πριν την χρήση της συσκευής θα πρέπει να τοποθετήσετε την πέτρα λάβας πάνω στο ειδικό στήριγμα, που βρίσκεται ανάμεσα στο καυστήρα και την σχάρα μαγειρέματος, προσέχοντας να μοιραστεί ομοιόμορφα. Χρησιμοποιήστε μόνο πέτρα λάβας, 7 κιλά για το μοντέλο μονό και 14 κιλά για το διπλό.

**ΠΡΟΣΟΧΗ:** καθαρίστε περιοδικά τον καυστήρα για να αφαιρέσετε την ενδεχόμενη σκόνη που αφήνει η πέτρα λάβας και τα υπολείμματα μαγειρέματος.

### ΑΝΑΦΛΕΞΗ

Οι καυστήρες τροφοδοτούνται από μια στρόφιγγα με θερμοστοιχείο.

**Τα μοντέλα G7WG40M - G7WG80M - G7WG40M/22S - G7WG80M/22S - SG7WG40M - SG7WG80M - SG7WG40M/22S - SG7WG80M/22S - SG9WG40M - SG9WG80M - LXG9WG40 - LXG9WG80 δεν πρέπει ποτέ να λειτουργούν χωρίς νερό. Γι' αυτό, γεμίστε με 5/6 (cm) νερό το κάθε δοχείο συλλογής λίπους πιο πολλές φορές την ημέρα για διευκόλυνση στο καθαρισμό και καλύτερα αποτελέσματα ψησίματος.**

### Ανάφλεξη του καυστήρα πιλότου

Πατήστε και περιστρέψτε δεξιόστροφα το κουμπί μέχρι τη θέση (✱) (PILOT).

Από αυτή τη θέση και κρατώντας πατημένο το κουμπί, πατήστε πιο πολλές φορές το πιεζοηλεκτρικό διακόπτη μέχρι την ανάφλεξη της φλόγας πιλότου.

Αφήστε το κουμπί μετά από 5 δευτερόλεπτα. Επαναλαμβάνετε τη διαδικασία εάν η φλόγα πιλότος σβήσει.

### Ανάφλεξη των κύριων καυστήρων και ρύθμιση της θερμοκρασίας

Για την ανάφλεξη των κύριων καυστήρων, περιστρέψτε την λαβή του θερμοστάτη που βρίσκεται στο ταμπλό μέχρι την επιθυμητή θερμοκρασία.

Για το σβήσιμο του κύριου καυστήρα, γυρίστε το κουμπί προς τα δεξιά μέχρι τη θέση (✱).

Για να σβήσετε την φλόγα του πιλότου φέρτε το κουμπί στη θέση (●).



## ΣΒΗΣΙΜΟ

### Σβήσιμο σε περίπτωση βλάβης

Σε περίπτωση βλάβης κλείστε την τροφοδοσία του αερίου στην συσκευή.

### Συμπεριφορά σε περίπτωση βλάβης και παρατεταμένης διακοπής της λειτουργίας.

Σε περίπτωση που δεν χρησιμοποιηθεί η συσκευή για μία παρατεταμένη περίοδο καθαρίστε την καλά και κλείστε την τροφοδοσία αερίου. Σε περίπτωση κακής λειτουργίας ή βλάβης, κλείστε την τροφοδοσία αερίου και απουσνδέστε τη συσκευή από το δίκτυο. Ενημερώστε την υπηρεσία υποστήριξης.

## ΦΡΟΝΤΙΔΑ ΤΗΣ ΣΥΣΚΕΥΗΣ

### ΠΡΟΣΟΧΗ!

- Πριν καθαρίσετε την συσκευή, σβήστε την και αφήστε την να κρύνει.

Ο προσεχτικός καθημερινός καθαρισμός της συσκευής εγγυάται για την τέλεια και μακρά λειτουργία της.

Οι ατσάλινες επιφάνειες καθαρίζονται με υγρό απορρυπαντικό για πιάτα και καυτό νερό με μαλακό πανί. Για επίμονη βρωμιά χρησιμοποιήστε αιθυλική αλκοόλη, ακετόνη ή κάποιο άλλο μη αλογονωμένο διαλυτικό. **Μην χρησιμοποιήσετε λειαντικά απορρυπαντικά σε σκόνη ή διαβρωτικές ουσίες όπως υδροχλώριο, υδροχλωρικό ή θειικό οξύ. Η χρήση οξέων μπορεί να επηρεάσει αρνητικά την λειτουργία και την ασφάλεια της συσκευής.**

Μην χρησιμοποιήστε βούρτσες, σύρμα καθαρισμού ή δίσκους λείανσης που κατασκευάζονται με άλλα μέταλλα ή κράματα, γιατί μπορούν να προκαλέσουν λεκέδες σκουριάς για αντίδραση.

Για τον ίδιο λόγο αποφύγετε την επαφή με αντικείμενα από σίδηρο. Προσοχή σε σύρματα ή βούρτσες από ατσάλι, τα οποία παρόλο που δεν προκαλούν χημική αντίδραση, μπορούν όμως να δημιουργήσουν επικίνδυνες γρατσουνιές.

Εάν η βρωμιά είναι επίμονη, μην χρησιμοποιήσετε, σε καμία περίπτωση, γυαλόχαρτο ή σφουριδόχαρτο. Σας συμβουλεύουμε τη χρήση συνθετικών σφουγγαριών (όπως π.χ. Scotchbrite).

Αποφύγετε επίσης και προϊόντα για τον καθαρισμό ασημιού και προσέξτε και τους υδατμούς από υδροχλώριο ή υδροχλωρικό οξύ κατά το σφουγγάρισμα διαπέδων.

## ΠΡΟΕΙΔΟΠΟΙΗΣΕΙΣ ΓΙΑ ΤΟΝ ΕΞΟΥΣΙΟΔΟΤΗΜΕΝΟ ΕΓΚΑΤΑΣΤΑΤΗ ΑΝΩΜΑΛΙΕΣ

*Θερμοστοιχείο:*

Η φλόγα πιλότος δεν παραμένει αναμμένη:

- Αντικαταστήστε το θερμοστοιχείο..

## ΠΙΕΖΟΗΛΕΚΤΡΙΚΗ ΑΝΑΦΛΕΞΗ

*Η σπίθα δεν είναι ορατή:*

Βεβαιώστε οπτικά την καλή κατάσταση του πιέζου (να μην υπάρχουν κατάλοιπα λαδιού και το καλώδιο δεν πρέπει να παρουσιάζει φθορές ή κοπές). Βεβαιώστε επίσης ότι είναι συνδεδεμένο με το εξωτερικό περιβλήμα μέσω του καλωδίου και/ή με επαφή στο ταμπλό. Αφού έχετε βεβαιωθεί για την καλή κατάσταση του πιέζου και του καλωδίου, αντικαταστήστε το μπουζί.

## ΕΓΓΥΗΣΗ

ΕΤΑΙΡΙΑ: \_\_\_\_\_

ΟΔΟΣ: \_\_\_\_\_

T.K.: \_\_\_\_\_ ΠΟΛΗ: \_\_\_\_\_

ΠΕΡΙΟΧΗ: \_\_\_\_\_ ΗΜΕΡ/ΝΙΑ ΕΓΚΑΤΑΣΤΑΣΗΣ: \_\_\_\_\_

ΜΟΝΤΕΛΟ \_\_\_\_\_

ΑΡΙΘΜΟΣ ΟΝΟΜΑΣΤΙΚΟΥ \_\_\_\_\_

## Προειδοποίηση

Ο κατασκευαστής ουδεμία ευθύνη φέρει για πιθανές ανακρίβειες που περιέχονται στο παρόν φυλλάδιο από σφάλματα μετάφρασης ή εκτύπωσης. Διατηρεί επίσης το δικαίωμα να κάνει όποιες τροποποιήσεις κρίνει χρήσιμες ή απαραίτητες στο προϊόν, χωρίς να διακυβεύονται τα βασικά χαρακτηριστικά του. Ο κατασκευαστής ουδεμία ευθύνη φέρει σε περίπτωση που δεν τηρηθούν αυστηρά οι κανονισμοί που περιέχονται στο παρόν εγχειρίδιο. Ο κατασκευαστής ουδεμία ευθύνη φέρει για άμεσες και έμμεσες ζημιές που προκαλούνται από λάθος τοποθέτηση, επεμβάσεις, κακή συντήρηση, απειρία χρήση.



## Návod k použití

---

Rozměry	<b>132</b>
Technické údaje	<b>133</b>
Speciální instrukce	<b>136</b>

---



## PLYNOVÝ LÁVOVÝ GRIL SÉRIE 600

Zařízení typu	Popis	Rozměry: (ŠxHxV) Pracovní plocha (V celkem)	Typ
G6PL60B	Plynový lávový gril stolní	mm 600x600x290 (410)	A1
G6PL60M	Plynový lávový gril s podstavcem	mm 600x600x900 (1020)	A1

## PLYNOVÝ LÁVOVÝ GRIL SÉRIE 700

Zařízení typu	Popis	Rozměry: (ŠxHxV) Pracovní plocha (V celkem)	Typ
PLG40B/...	Plynový lávový gril stolní	mm 400x700x290 (430)	A1
PLG40M/...	Plynový lávový gril s podstavcem	mm 400x700x900 (1040)	A1
PLG80B/...	Plynový lávový gril stolní	mm 800x700x290 (430)	A1
PLG80M/...	Plynový lávový gril s podstavcem	mm 800x700x900 (1040)	A1
SG7PL40B/...	Plynový lávový gril stolní	mm 400x730x290 (368)	A1
SG7PL40M/...	Plynový lávový gril s podstavcem	mm 400x730x900 (995)	A1
SG7PL80B/...	Plynový lávový gril stolní	mm 800x730x290 (368)	A1
SG7PL80M/...	Plynový lávový gril s podstavcem	mm 800x730x900 (995)	A1

## PLYNOVÝ LÁVOVÝ GRIL SÉRIE 900

Zařízení typu	Popis	Rozměry: (ŠxHxV) Pracovní plocha (V celkem)	Typ
G9PL40B/...	Plynový lávový gril stolní	mm 400x900x290 (455)	A1
G9PL40M/...	Plynový lávový gril s podstavcem	mm 400x900x900 (1065)	A1
G9PL80B/...	Plynový lávový gril stolní	mm 800x900x290 (455)	A1
G9PL80M/...	Plynový lávový gril s podstavcem	mm 800x900x900 (1065)	A1
SG9PL40M/...	Plynový lávový gril s podstavcem	mm 400x900x900 (1065)	A1
SG9PL80M/...	Plynový lávový gril s podstavcem	mm 800x900x900 (1065)	A1
LXG9PL40/...	Plynový lávový gril stolní	mm 400x900x290 (455)	A1
LXG9PL80/...	Plynový lávový gril stolní	mm 800x900x290 (455)	A1

CS

## PLYNOVÝ VODNÍ GRIL SÉRIE 700

Zařízení typu	Popis	Rozměry: (ŠxHxV) Pracovní plocha (V celkem)	Typ
G7WG40M	Plynový vodní gril s podstavcem	mm 400x700x900 (995)	A1
G7WG40M/22S	Plynový vodní gril s podstavcem	mm 400x700x900 (995)	A1
G7WG80M	Plynový vodní gril s podstavcem	mm 800x700x900(995)	A1
G7WG80M/22S	Plynový vodní gril s podstavcem	mm 800x700x900(995)	A1
SG7WG40M	Plynový vodní gril s podstavcem	mm 400x730x900 (995)	A1
SG7WG40M/22S	Plynový vodní gril s podstavcem	mm 400x730x900 (995)	A1
SG7WG80M	Plynový vodní gril s podstavcem	mm 800x730x900(995)	A1
SG7WG80M/22S	Plynový vodní gril s podstavcem	mm 800x730x900(995)	A1

## PLYNOVÝ VODNÍ GRIL SÉRIE 900

Zařízení typu	Popis	Rozměry: (ŠxHxV) Pracovní plocha (V celkem)	Typ
G9WG40M	Plynový vodní gril s podstavcem	mm 400x900x900 (995)	A1
G9WG80M	Plynový vodní gril s podstavcem	mm 800x900x900 (995)	A1
SG9WG40M	Plynový vodní gril s podstavcem	mm 400x900x900(995)	A1
SG9WG80M	Plynový vodní gril s podstavcem	mm 800x900x900(995)	A1
LXG9WG40	Plynový vodní gril s podstavcem	mm 400x900x290 (675)	A1
LXG9WG80	Plynový vodní gril s podstavcem	mm 800x900x290(675)	A1

**PLYNOVÝ LÁVOVÝ GRIL SÉRIE 600****TECHNICKÉ ÚDAJE**

MODEL	Jmenovitý výkon	Hořáky	Typ	Spotřeba G30/31	Spotřeba G20	Spotřeba G25	Spotřeba G25,1	Spotřeba G27	Spotřeba G2,350	Spotřeba G110	Spotřeba G120	Spotřeba G150,1	Primární spalovací vzduch
	kW	n°	A1	kg/h	m <sup>3</sup> /h	m <sup>3</sup> /h	m <sup>3</sup> /h	m <sup>3</sup> /h	m <sup>3</sup> /h	m <sup>3</sup> /h	m <sup>3</sup> /h	m <sup>3</sup> /h	m <sup>3</sup> /h
G6PL60B - G6PL60M	8,00	1	A1	0,6	0,9	1,0	1,0	1,0	1,2	2,1	1,8	1,5	16

**PLYNOVÝ LÁVOVÝ GRIL SÉRIE 700****TECHNICKÉ ÚDAJE**

MODEL	Jmenovitý výkon	Hořáky	Typ	Spotřeba G30/31	Spotřeba G20	Spotřeba G25	Spotřeba G25,1	Spotřeba G27	Spotřeba G2,350	Spotřeba G110	Spotřeba G120	Spotřeba G150,1	Primární spalovací vzduch
	kW	n°	A1	kg/h	m <sup>3</sup> /h	m <sup>3</sup> /h	m <sup>3</sup> /h	m <sup>3</sup> /h	m <sup>3</sup> /h	m <sup>3</sup> /h	m <sup>3</sup> /h	m <sup>3</sup> /h	m <sup>3</sup> /h
PLG40B/... - PLG40M/...	7	1	A1	0,6	0,7	0,9	0,9	0,9	1,0	1,8	1,6	1,3	14
PLG80B/... - PLG80M/...	14	2	A1	1,1	1,5	1,7	1,7	1,8	2,0	3,6	3,2	2,6	28
SG7PL40B/... - SG7PL40M/...	7	1	A1	0,6	0,7	0,9	0,9	0,9	1,0	1,8	1,6	1,3	14
SG7PL80B/... - SG7PL80M/...	14	2	A1	1,1	1,5	1,7	1,7	1,8	2,0	3,6	3,2	2,6	28

**PLYNOVÝ LÁVOVÝ GRIL SÉRIE 900****TECHNICKÉ ÚDAJE**

MODEL	Jmenovitý výkon	Hořáky	Typ	Spotřeba G30/31	Spotřeba G20	Spotřeba G25	Spotřeba G25,1	Spotřeba G27	Spotřeba G2,350	Spotřeba G110	Spotřeba G120	Spotřeba G150,1	Primární spalovací vzduch
	kW	n°	A1	kg/h	m <sup>3</sup> /h	m <sup>3</sup> /h	m <sup>3</sup> /h	m <sup>3</sup> /h	m <sup>3</sup> /h	m <sup>3</sup> /h	m <sup>3</sup> /h	m <sup>3</sup> /h	m <sup>3</sup> /h
G9PL40B/... - G9PL40M/...	9,0	1	A1	0,7	1,0	1,1	1,1	1,2	1,3	1,9	2	1,4	18,0
G9PL80B/... - G9PL80M/...	18,0	2	A1	1,4	1,9	2,2	2,2	2,3	2,7	3,9	3,9	2,8	36,0
SG9PL40M/...	9,0	1	A1	0,7	1,0	1,1	1,1	1,2	1,3	1,9	2	1,4	18,0
SG9PL80M/...	18,0	2	A1	1,4	1,9	2,2	2,2	2,3	2,7	3,9	3,9	2,8	36,0
LXG9PL40/...	9,0	1	A1	0,7	1,0	1,1	1,1	1,2	1,3	1,9	2	1,4	18,0
LXG9PL80/...	18,0	2	A1	1,4	1,9	2,2	2,2	2,3	2,7	3,9	3,9	2,8	36,0



## PLYNOVÝ VODNÝ GRIL SÉRIE 700

## TECHNICKÉ ÚDAJE

MODEL	Jmenovitý výkon kW	Hořáky n°	Typ	Spotřeba G30/31 kg/h	Spotřeba G20 m³/h	Spotřeba G25 m³/h	Spotřeba G25,1 m³/h	Spotřeba G27 m³/h	Spotřeba G2,350 m³/h	Spotřeba G110 m³/h	Spotřeba G120 m³/h	Spotřeba G150,1 m³/h	Primární spalovací vzduch m³/h
G7WG40M	9,00	1	A1	0,71	0,95	1,1	1,11	1,16	1,32	-	-	-	18
G7WG40M/2Z5	9,00	1	A1	-	-	-	-	-	-	2,32	2,07	1,67	18
G7WG80M	18,00	2	A1	1,42	1,9	2,2	2,21	2,32	2,65	-	-	-	36
G7WG80M/2Z5	18,00	2	A1	-	-	-	-	-	-	4,65	4,13	3,34	36
SG7WG40M	9,00	1	A1	0,71	0,95	1,1	1,11	1,16	1,32	-	-	-	18
SG7WG40M/2Z5	9,00	1	A1	-	-	-	-	-	-	2,32	2,07	1,67	18
SG7WG80M	18,00	2	A1	1,42	1,9	2,2	2,21	2,32	2,65	-	-	-	36
SG7WG80M/2Z5	18,00	2	A1	-	-	-	-	-	-	4,65	4,13	3,34	36

## PLYNOVÝ VODNÝ GRIL SÉRIE 900

## TECHNICKÉ ÚDAJE

MODEL	Jmenovitý výkon kW	Hořáky n°	Typ	Spotřeba G30/31 kg/h	Spotřeba G20 m³/h	Spotřeba G25 m³/h	Spotřeba G25,1 m³/h	Spotřeba G27 m³/h	Spotřeba G2,350 m³/h	Spotřeba G110 m³/h	Spotřeba G120 m³/h	Spotřeba G150,1 m³/h	Primární spalovací vzduch m³/h
G9WG40M	12,00	1	A1	0,94	1,27	1,48	1,47	1,55	1,76	3	2,76	2,14	24
G9WG80M	24,00	2	A1	1,88	2,54	2,96	2,94	3,10	3,52	6	5,51	4,27	48
SG9WG40M	12,00	1	A1	0,94	1,27	1,48	1,47	1,55	1,76	3	2,75	2,14	24
SG9WG80M	24,00	2	A1	1,88	2,54	2,96	2,94	3,10	3,52	6	5,51	4,27	48
LXG9WG40	12,00	1	A1	0,94	1,27	1,48	1,47	1,55	1,76	3	2,75	2,14	24
LXG9WG80	24,00	2	A1	1,88	2,54	2,96	2,94	3,10	3,52	6	5,51	4,27	48



Zařízení odpovídají požadavkům následujících evropských předpisů, směrnic a normy:

Naf. 1935/2004/CE Nařízení o materiálech a předmětem určených pro styk s potravinami

Naf. 2016/426/UE Nařízení o spotřebičích plyných paliv

EN 203-1 Spotřebiče na plyná paliva pro provozování společného stravování - Všeobecné požadavky na bezpečnost

EN 203-3 Materiály a části ve styku s potravinami a jiná hygienická hlediska

EN 203-2-10 Zvláštní norma pro OTEVŘENÉ HORÁKY PRO VARNÉ JEDNOTKY A HLUBOKÉ PÁNVE na plyná paliva pro provozování společného stravování

### Hlavní charakteristiky spotřebičů

Identifikační štítek je umístěn v přední části zařízení a obsahuje veškeré údaje potřebné k jeho zapojení.

<b>NAME:</b>		
<b>MANUFACTURER'S ADDRESS:</b>		
TYPE/MOD: ...../.....		Serial: ...../.....
kW: .....	TYPE: A1	Hz: 50/60
Cert: 51.....		kW: .....
		V: .....
		IPX: .....
		0051-.....
		<b>Made in Italy</b>



## INFORMACE PRO UŽIVATELE PROFESIONÁLNÍCH ZAŘÍZENÍ



**Ve smyslu čl. 24 vládního nařízení č. 49 ze dne 14. března 2014**

**"Provedení směrnice 2012/19/EU o odpadních elektrických a elektronických zařízeních OEEZ".**

Symbol pojízdného kontejneru na odpad přeškrtnutý křížem na zařízení nebo jeho obalu značí, že výrobek je třeba na konci jeho životního cyklu odstraňovat odděleně od ostatních odpadů, aby bylo zajištěno jeho vhodné zpracování a recyklace. Sběr tříděného odpadu z tohoto profesionálního zařízení, po uplynutí jeho životnosti, zabezpečí a provede:

- Prímo uživatel, jestliže bylo zařízení uvedeno na trh do 31. prosince 2010 a uživatel se rozhodne ho odstranit bez toho, aby ho nahradil novým rovnocenným zařízením, určeným pro stejné použití;
- Výrobce, chápaný jako subjekt, který poprvé uvedl a začal obchodovat v Itálii, nebo v Itálii pod svou značkou prodává nové zařízení, které nahradilo to předchozí, jestliže se uživatel rozhodne, že současně s odstraněním starého zařízení, uvedeného na trh před zavedením nové směrnice OEEZ, zakoupí nový rovnocenný výrobek, určený pro stejné použití. V posledním uvedeném případě může uživatel požádat výrobce o odebrání tohoto zařízení nejpozději do 15 kalendářních dnů od dodání nového zařízení;
- Výrobce, chápaný jako subjekt, který poprvé uvedl a začal obchodovat v Itálii, nebo v Itálii pod svou značkou prodává nové zařízení, které nahradilo to předchozí, jestliže bylo zařízení uvedeno na trh po zavedení nové směrnice OEEZ.

Vhodný tříděný sběr za účelem následného zaslání zařízení na recyklaci, zpracování nebo odstranění v souladu s ochranou životního prostředí umožňuje předejít negativním vlivům na životní prostředí a lidské zdraví a podporuje opětovné použití a/nebo recyklaci materiálů, ze kterých je zařízení sestaveno.

**Nezákonné odstranění výrobku ze strany uživatele s sebou nese uložení správních sankcí v souladu s platnými právními předpisy.**



## SPECIÁLNÍ INSTRUKCE

### POZOR!

Obrázky citované v této kapitole se nacházejí na prvních stránkách tohoto návodu.

### POPIS ZAŘÍZENÍ

Pevná ocelová konstrukce na 4 nožkách s nastavitelnou výškou. Vnější povrch z oceli AISI-304. Ohřev je řešen prostřednictvím trubkovitých hořáků z oceli AISI-304, odolných vůči teple a mechanickému poškození. Regulace teploty se provádí pomocí regulátorů a bezpečnostních zařízení.

### PŘÍPRAVA

#### Místo instalace

Doporučujeme instalovat zařízení v dobře větrané místnosti, pokud možno pod odsávací digestoři. Zařízení může být instalováno samostatně nebo vedle dalších zařízení. V každém případě musí být zachována minimální vzdálenost 150 mm od bočních ploch a 150 mm od zadní plochy v případě, kdy je zařízení umístěno v blízkosti stěn z hořlavého materiálu. Pokud není možné zachovat tyto vzdálenosti, je nutné zajistit vhodná bezpečnostní opatření proti případnému přehřívání, například obložením místa instalace cihlami nebo instalací ochrany proti tepelnému záření. Zařízení umístěte na stůl nebo na jinou plochu z nehořlavého materiálu. Před připojením zařízení je nutné zkontrolovat dle údajů na technickém štítku zařízení, zda je přizpůsobeno a vhodné pro použitý typ plynu. Pokud bude zařízení použito s jiným typem plynu, konzultujte odstavec "Použití s jinými typy plynu".

#### Zákonná ustanovení, technické předpisy a směrnice

Při montáži je nutné dodržovat následující předpisy:

- normy UNI CIG 8723
- místní stavební technické normy a protipožární předpisy;
- platné bezpečnostní protiúrazové předpisy;
- předpisy vydané Společností dodávající plyn;
- platné CEI předpisy;
- předpisy Hasičského sboru.

### INSTALACE

Montáž, instalace a údržba musí být prováděny společnostmi pověřenými místním distributorem plynu, v souladu s platnými předpisy.

#### Postup instalace

Pro správné vyvážení zařízení použijte nožky s nastavitelnou výškou.

#### Připojení plynu

Připojení hrdla 1/2" G použitého u zařízení může být pevné nebo odpojitelné za použití konektoru dle odpovídajících předpisů. Pokud jsou použity ohebné hadice, musí být vyrobeny z nerez oceli a musí splňovat požadavky odpovídajících předpisů. Po připojení zkontrolujte těsnost za použití detektoru úniku plynu ve spreji.

#### Odtah kouřů

Zařízení musí být umístěna v prostorech vhodných pro odvádění produktů spalování v souladu s požadavky předpisů pro instalaci. Zařízení jsou považována (viz tabulka "TECHNICKÉ ÚDAJE") za:

*Plynová zařízení typu "A1"*

Není u nich předpokládáno připojení na potrubí pro odvod produktů spalování.

Tato zařízení musí odvádět produkty spalování do příslušných digestoří nebo podobných zařízení, která jsou napojena na účinný komín nebo odvádějí tyto produkty do venkovních prostorů.

V opačném případě je povoleno použití odsavače vzduchu vedoucího přímo do venkovních prostorů, jehož výkon musí být minimálně stejný jako výkon uvedený v tabulce "TECHNICKÉ ÚDAJE", a kromě toho musí být zajištěno větrání vzduchu nutné pro zajištění zdravého prostředí pro operátory.

### UVEDENÍ DO PROVOZU

#### Úkony nutné před uvedením do provozu

Před uvedením zařízení do provozu je nutné odstranit ochrannou lepicí folii. Poté pečlivě očistěte pracovní plochu a vnější plochy vlažnou vodou a čisticím přípravkem za použití vlhkého hadru a poté tyto plochy osušte čistým hadrem.

#### Uvedení do provozu

Před uvedením do provozu je nutné prověřit, zda charakteristiky zařízení (kategorie a typ použitého plynu) odpovídají řadě a skupině plynu, který je k dispozici v místě použití. V opačném případě zajistěte přechod na požadovanou řadu plynu nebo přizpůsobení požadované skupiny plynu (viz odstavec "Použití s jinými typy plynu"). Při uvádění do provozu dodržujte návod k použití..





## Verifikační test

Použijte trysky pro jmenovitý výkon, které jsou umístěny na zařízení.

Výkon může být dvou typů:

- jmenovitý, uvedený na výrobním štítku zařízení
- snížený.

Odkaz na tyto trysky je uveden v tabulce "HOŘÁKY".

V případě potřeby je možné kontrolovat výkon i pomocí měřiče, za použití takzvané "volumetrické metody".

Zpravidla je však dostačující prověrka správné funkčnosti trysky.

## Kontrola vstupního tlaku (Obr. 1)

Vstupní tlak se měří pomocí tlakoměru (min. rozlišení 0,1 mbar). Vyměňte šroub (A) z tlakové zásuvky a napojte tlakoměr: po ukončení měření znovu hermeticky našroubujte šroub (A).

**DŮLEŽITÉ UPOZORNĚNÍ:** Kontrola tlaku musí být prováděna, pokud jsou všechna plynová zařízení napojena a v provozu.

## Kontrola výkonu volumetrickou metodou

CPomocí měřiče plynu a chronometru je možné měřit spotřebu plynu za určitou časovou jednotku. Tato hodnota se porovnává s hodnotou E vypočtenou následujícím způsobem

$$E = \frac{\text{Výkon hořáku}}{\text{Výhřevnost plynu}}$$

Je důležité, aby bylo měření výkonu prováděno se zařízením v ustáleném stavu.

Jmenovitý a snížený výkon hořáku, vypočtené při jmenovité hodnotě tlaku, lze stanovit za použití tabulky "HOŘÁKY". Hodnotu výhřevnosti plynu vám na žádost oznámí místní dodavatel plynu.

## Funkční prověrka

Zkontrolujte, zda použitý typ trysek odpovídá těm, které jsou uvedeny v tabulce "HOŘÁKY". Zkontrolujte, zda je vstupní tlak použitého redukčního tlakového ventilu vyšší, než součet vstupních tlaků všech připojených zařízení. Zkontrolujte, zda je použito vhodné přírodní plynové potrubí.

## Kontrola stálého plamene

Pro správnou regulaci musí stálý plamen rovnoměrně pokrývat termočlánek a jeho tvar je dokonalý; v opačném případě zkontrolujte, zda je použita tryska vhodná pro použitý typ plynu.

## Kontrola primárního vzduchu (Obr. 2)

Regulace se provádí prostřednictvím venturiho trubice nastavením hodnoty "X" uvedené v tabulce "HOŘÁKY", přičemž je nutné zkontrolovat vzhled plamene, který musí být rovnoměrný, dobře větraný a tichý.

## Seřízení minima (obr. 3)

Regulační šroub minima (B) je nutné seřadit poté, co jste odstranili ovládací panel:

- v případě použití LPG musí být šroub zcela utažen;

- v případě použití metanu:

- 1- Identifikujte ovládací knoflík odpovídající příslušnému ventilu.
- 2- Zapněte hořák a otočte ho do pozice minima.
- 3- Snížete přívod plynu na minimum pomocí šroubu B, odšroubováním zvýšíte a zašroubováním snížíte množství přiváděného plynu.
- 4- Jakmile nastavíte plamen vhodný pro provoz při minimu, zkontrolujte, jestli nastavené minimum odpovídá hodnotě stanovené v tabulce hořáků.
- 5- Jestliže je výkon nižší než hodnota uvedená v tabulce, znovu odšroubujte regulační šroub minima a zopakujte kontrolu.
- 6- Jestliže je výkon vyšší než hodnota uvedená v tabulce, znovu zašroubujte regulační šroub minima a zopakujte kontrolu.

## Funkční kontrola

- Uveďte zařízení do provozu.
- Zkontrolujte těsnost plynového potrubí;
- Zkontrolujte plamen hořáku, i na minimu.

## Upozornění pro osoby pověřené instalací

- Vysvětlete a znázorněte uživateli funkční princip a předepsané použití zařízení a předejte mu návod k použití.
- Informujte uživatele, že jakákoliv přestavba nebo stavební úprava, která by mohla negativně ovlivnit či poškodit přívod vzduchu pro spalování vyžaduje provedení nové funkční prověrky zařízení.

## Použití s jinými typy plynu

Pro přestavbu na použití s jinými typy plynu, jako je například zemní plyn či kapalným plyn je nezbytné použití vhodných trysek pro hořáky, podle tabulky hořáků.

Trysky hořáků pro různé typy plynu, označené příslušným průměrem vyjádřeným v setinách mm, se nacházejí v sáčku dodávaném společně se zařízením.

Po ukončení přestavby nebo přizpůsobení proveďte funkční prověrky zařízení, podle pokynů uvedených v odstavci "Funkční kontrola".

## Výměna trysek hořáků

Vyšroubujte šrouby umístěné na spodním okraji nebo na přední straně panelu, vyměňte panel a poté vyměňte trysky a vyměňte je za nové, podle tabulky "HOŘÁKY".

## Regulace stálého plamene u lávových modelů s. 600 (Obr. 4.1)

Stálý plamen má trysku se stálým napájením. Jediný nezbytný úkon je výměna trysek podle typu použitého plynu, která se provádí následujícím způsobem:

- odmontujte panel vyšroubováním spojovacích šroubů (v případě potřeby).
- Vyšroubujte přítlačnou matici dvojkužele (č. C) a vyměňte dvojkužel a trysku stálého plamene (č. D).
- Vyměňte trysku stálého plamene za novou vhodnou trysku, podle tabulky "HOŘÁKY".
- Po provedení výměny trysky stálého plamene znovu našroubujte přítlačnou matici dvojkužele (č. C) s příslušným dvojkuželem.

## Regulace stálého plamene u lávových modelů s. 700/900 (Obr. 5.1)



Zapalovací hořák má pevné trysky a vzduch. Jediným požadovaným zákrokem je výměna trysek podle typu plynu, jímž disponujete:

- Odšroubujte přítlačnou matici (č. 4) a zapalovací trysku (č. 9).
- Vyměňte trysku za použití vhodné trysky podle tabulky „HORÁKY“.
- Po výměně zapalovací trysky znovu našroubujte přítlačnou matici (č. 4).

#### Regulace stálého plamene u modelů water grill (Obr. 4.2)

Jediným nezbytným úkonem je regulace plamene:

- odmontujte panel vyšroubováním spojovacích šroubů (v případě potřeby).
- Podle požadovaného množství plynu seřídte regulační šroub (E).

V případě použití s LPG palivem musí být regulační šroub utažen na doraz.

### BEZPEČNOSTNÍ SYSTÉMY ZAŘÍZENÍ

Kohoutek s termočlánekem umožňuje přerušení přívodu plynu do hlavního hořáku v případě zhasnutí stálého plamene.

Pro obnovení provozu je nezbytné zopakovat úkony pro zapalování stálého plamene.

## ÚDRŽBA

Zařízení jsou konstruována tak, aby byla nezbytná údržba omezena na minimum. Přesto uživatelům doporučujeme uzavřít asistenční smlouvu, aby byla zařízení kontrolována nejméně jednou za rok odborným personálem našeho technického servisu nebo jiným odborným technikem.

### ÚDRŽBA ZAPALOVACÍ JEDNOTKY A ZAPALOVACÍHO SYSTÉMU

(Fig. 5.1) Modely : LXG9PL40 – LXG9PL80 – SG9PL40M – SG9PL80M – G9PL40M – G9PL80M – PLG40B – PLG80B – PLG40M – PLG80M – PLG40B/S – PLG80B/S – PLG40M/S – PLG80M/S – G6PL60B – G6PL60M

Pravidelně kontrolujte (každých 6-12 měsíců) zapalovací jednotku při intenzivním používání spotřebiče.

Viz schéma s náhradními díly (Fig. 5.1)

- 1) Zapalovací hořák. 3) Dvojkužel pro trubici zapalovacího hořáku. 4) Spoj pro trubici. 6) Zapalovací kabel. 7) Termočlánek. 8) Zapalovací svíčka. 9) Tryska.

(Fig. 5.2) Modely : G6PL60B – G6PL60M

Pravidelně kontrolujte (každých 6-12 měsíců) zapalovací jednotku při intenzivním používání spotřebiče.

Viz schéma s náhradními díly (Fig. 5.2)

- 1) Zapalovací hořák. 2) Těsnění pro zapalovací hořák. 3) Dvojkužel pro trubici zapalovacího hořáku. 4) Spoj pro trubici. 5) Trubice zapalovacího hořáku. 6) Zapalovací kabel. 7) Termočlánek. 8) Zapalovací svíčka.

(Fig. 6) Modely : G7WG40M – G7WG80M – G7WG40M/22S – G7WG80M/22S – SG7WG40M –

SG7WG80M – SG7WG40M/22S – SG7WG80M/22S – SG9WG40M – SG9WG80M – LXG9WG40 – LXG9WG80

Pro zajištění správného provozu pravidelně kontrolujte zapalovací jednotku a systém (jednou za 1-2 měsíce).

1. Sejměte rošty a ochranné plechy hořáků.
2. Pomocí kovového kartáče vyčistěte hlavu zapalovacího hořáku (VIZ DETAIL A).
3. Pomocí kovového kartáče vyčistěte štěrbinu zapalovacího systému (VIZ DETAIL B), a odstraňte případně usazené saze.
4. Zkontrolujte správné zapálení celého hořáku.

### POKYNY PRO OVĚŘENÍ A KONTROLU

1. Sejměte lávový kámen a zkontrolujte, jestli je koncová část zapalovacího hořáku v dobrém stavu (vizuální kontrola s vypnutým a zapáleným zapalovacím hořákem).
2. Poté sejměte ovládací panel, zapalte zapalovací hořák a pomocí příslušného spreje na zjišťování úniků plynu zkontrolujte, jestli nedochází k úniku plynu ze spojů. I když nezjistíte žádný únik, pomocí vhodného klíče zkontrolujte správné utažení jednotlivých spojů.
3. V případě úniků vyměňte díly a obnovte stav spotřebiče. Pozor: Mezi spoj a dvojkužel naneste těsnící pastu.

### VÝMĚNA SOUČÁSTÍ (NÁHRADNÍ DÍLY)

**POUŽÍVEJTE POUZE ORIGINALNÍ NÁHRADNÍ DÍLY DODÁVNÉ VÝROBCEM.** Výměna náhradních dílů musí být odborně provedena pověřeným personálem!

Pro přístup k vyměňovaným částem u některých modelů stačí vyjmout panel vyšroubováním šroubů umístěných na dolním okraji nebo na přední části zařízení, u jiných stačí otevřít spodní panel.

**POZOR: před odstraněním panelu a výměnou součástí u modelů G7WG40M – G7WG80M – G7WG40M/22S – G7WG80M/22S – SG7WG40M – SG7WG80M – SG7WG40M/22S – SG7WG80M/22S – SG9WG40M – SG9WG80M – LXG9WG40 – LXG9WG80 nejdříve vyprázdněte nádobu na vodu.**

**Plynový kohoutek:** Veškeré spoje jsou viditelné. Pomocí vhodných klíčů vyšroubujte spoje přívodu plynu, výstupu plynu, stálého plamene a termočlánek.

**Hořák:** Hořák je připevněn k rámu pomocí viditelných šroubů a matic. Vyšroubujte, vyměňte a znovu pevně našroubujte.

**Termočlánek-Zapalovací svíčka:** Pro usnadnění výměny těchto dvou součástí doporučujeme vyšroubovat dva šrouby držáku stálého plamene. Proveďte výměnu vyšroubováním dvou utahovacích šroubů.

Po provedení výměny znovu ve správném pořadí namontujte panel a příslušné součásti.

### UPOZORNĚNÍ

Po provedení výměny součástí přívodu plynu je nezbytné provést prověrku těsnosti a funkčnosti



jednotlivých součástí.

## NÁVOD K POUŽITÍ

### UVEDENÍ DO PROVOZU

Zařízení je určeno pro profesionální použití a musí být použito pouze kvalifikovaným personálem.

Doporučujeme uživateli zkontrolovat, zda byla instalace zařízení provedena správným způsobem. Výrobce nenes odpovědnost za škody způsobené nesprávnou instalací, nedostatečnou údržbou či nevhodným použitím.

Před uvedením zařízení do provozu si **POZORNĚ PŘEČTĚTE NÁVOD K POUŽITÍ UVEDENÝ V TĚTO BROŽUŘE**, se zvláštním zaměřením na pokyny týkající se bezpečnostních zařízení. Po použití a především během údržby a opravy vždy uzavřete kohoutky přírodního plynového potrubí. Vždy dodržujte pokyny pro tepelné zpracování pokrmů, především v prvním období použití, než budete díky praktickým znalostem a zkušenostem schopni sami zvolit správnou dobu přípravy a teplotu.

**UPOZORNĚNÍ: Mezi jednotlivými vařeními důkladně vyčistěte mřížku, aby se na ní neusazovalo jídlo a tuk, které by se mohly vznítit. Pravidelně čistěte mřížky pro zaručení správného provozu a bezpečnosti spotřebiče.**

**Modely : LXG9PL40 – LXG9PL80 – SG9PL40M – SG9PL80M – SG7PL40B – SG7PL40M – SG7PL80B – SG7PL80M – G9PL40B – G9PL40M – G9PL80B – G9PL80M – PLG40B – PLG80B – PLG40M – PLG80M – G6PL60B – G6PL60M**

Před použitím spotřebiče položte lávový kámen na příslušnou podložku, která je umístěna mezi hořákem a varnou mřížkou. Věnujte pozornost tomu, abyste ho uložili rovnoměrně. Používejte pouze lávový kámen o přibližné hmotnosti 7 kg pro samostatný modul a 14 kg pro dvojitý modul.

**UPOZORNĚNÍ:** Hořák pravidelně čistěte, abyste z něj odstranili případný prach pocházející z lávového kamene anebo zbytky vaření.

### ZAPÍNÁNÍ

Hořáky jsou napájeny prostřednictvím kohoutku s termočlánekem.

**Zařízení G7WG40M - G7WG80M - G7WG40M/22S - G7WG80M/22S - SG7WG40M - SG7WG80M - SG7WG40M/22S - SG7WG80M/22S - SG9WG40M - SG9WG80M - LXG9WG40 - LXG9WG80 nesmí být upraveny do provozu na sucho. Pro snazší čištění a lepší tepelné zpracování nalijte tedy několikrát denně 5/6 cm vody do jednotlivých sběrných nádob na tuk.**

### Zapalování stálého plamene

Stiskněte ovladač a otočte po směru hodinových ručiček až do polohy (☀) (PILOT).

Přidrže ovladač stisknutý v této poloze a opakovaně stiskněte tlačítko piezoelektrického zapalovače až do zapálení stálého plamene.

Po 5 vteřinách ovladač uvolněte. Pokud stálý plamen zhasne, tento úkon zopakujte.

### Zapalování hlavních hořáků a regulace teploty

Při zapalování hlavních hořáků otočte ovladač termostatu umístěný na panelu do polohy odpovídající požadované teplotě.

Při vypínání hlavního hořáku otočte ovladač směrem doprava až do polohy (☀).

Pro vypnutí stálého plamene otočte ovladač do polohy (●).

### VYPÍNÁNÍ

#### Vypínání v případě poruchy

V případě poruchy odpojte přívod plynu zařízení.

#### Postup v případě poruchy nebo dlouhodobého přerušení provozu.

Při dlouhodobém vyřazení z provozu je nutné zařízení pečlivě vyčistit a zavítit plyn. V případě neúčinnosti či poruchy zařízení zavřete přívod plynu a odpojte zařízení ze sítě. Kontaktujte servisní středisko.

### PÉČE O ZAŘÍZENÍ

#### POZOR!

- Před čištěním vypněte zařízení a nechte jej vychladnout..

Pečlivě každodenní čištění zařízení zaručuje dokonalou funkčnost a dlouhou životnost.

Ocelové plochy čistěte přípravkem na mytí nádobí rozředěným ve velmi teplé vodě za použití měkkého hadru; na silné a odolné nečistoty použijte etylalkohol, aceton nebo jiné nehalogenové rozpouštědlo; **nepoužívejte abrazivní práškové čisticí přípravky nebo korozivní látky jako je například kyselina chlorovodíková / solná nebo sírová. Použití kyselin může ohrozit funkčnost a bezpečnost zařízení.**

Nepoužívejte kartáče, drátěnky nebo abrazivní houbičky vyrobené z jiných kovů či slitin, které by mohly způsobit rezavění z důvodu kontaminace.

Ze stejného důvodu zabraňte styku s železnými předměty. Dávejte pozor také na kartáče nebo drátěnky z nerez oceli, které sice nekontaminují povrch, ale mohou jej poškodit a způsobit rýhy.

Při silném znečištění nepoužívejte v žádném případě skelný nebo smrkový papír; doporučujeme používat syntetické houbičky (např. houbička Scotchbrite).

Nesmí být použity ani přípravky na čištění stříbra a dávejte pozor na výpary kyseliny chlorovodíkové nebo sírové vznikající například při mytí podlahy.

#### UPOZORNĚNÍ PRO OSOBY POVĚŘENÉ INSTALACÍ PORUCHY

*Termočlánek:*

Stálý plamen zhasíná:

- Vyměňte termočlánek.

#### PIEZOELEKTRICKÉ ZAPALOVÁNÍ

*Jiskra není viditelná*



Provedte vizuální prohlídku stavu piezoelektrického zapalovače (nesmí být zašpiněný od oleje) a vodiče, který nesmí být porušený či odkrytý. Kromě toho se ujistěte, zda je propojen s rámem prostřednictvím vodiče a/ nebo kontaktu na panelu. Po prověření dobrého stavu piezoelektrického zapalovače a vodiče vyměňte svíčku.

## ZÁRUČNÍ LIST

VÝROBCE: \_\_\_\_\_

ULICE: \_\_\_\_\_

PSČ: \_\_\_\_\_ OBEC: \_\_\_\_\_

OKRES: \_\_\_\_\_ DATUM INSTALACE: \_\_\_\_\_

TYP. \_\_\_\_\_

VÝROBNÍ ČÍSLO \_\_\_\_\_

### UPOZORNĚNÍ

Výrobce odmítá odpovědnost za jakékoliv případné nepřesnosti vyskytující se v tomto návodu, způsobené chybami, které vznikly při přepisu a tisku. Výrobce si dále vyhrazuje právo pozměnit výrobek, kdykoliv to uzná za vhodné či užitečné, za předpokladu, že nedojde k ovlivnění jeho základních vlastností.

Výrobce odmítá veškerou odpovědnost v případě nedodržení pokynů obsažených v tomto návodu.

Výrobce odmítá veškerou odpovědnost za přímé a nepřímé škody způsobené nesprávnou instalací, manipulací, nesprávnou údržbou a nevhodným používáním zařízení.



## Návod na použitie

---

Rozmery	<b>142</b>
Technické údaje	<b>143</b>
Špecifické pokyny	<b>146</b>



## PLYNOVÝ LÁVOVÝ GRIL SÉRIE 600

Typ zariadenia	Popis	Rozmery: (ŠxHxV) Pracovná plocha (V spolu)	Typ
G6PL60B	Plynový lávový gril, stolový prevedenie	mm 600x600x290 (410)	A1
G6PL60M	Plynový lávový gril, s podstavbou	mm 600x600x900 (1020)	A1

## PLYNOVÝ LÁVOVÝ GRIL SÉRIE 700

Typ zariadenia	Popis	Rozmery: (ŠxHxV) Pracovná plocha (V spolu)	Typ
PLG40B/...	Plynový lávový gril, stolový prevedenie	mm 400x700x290 (430)	A1
PLG40M/...	Plynový lávový gril, s podstavbou	mm 400x700x900 (1040)	A1
PLG80B/...	Plynový lávový gril, stolový prevedenie	mm 800x700x290 (430)	A1
PLG80M/...	Plynový lávový gril, s podstavbou	mm 800x700x900 (1040)	A1
SG7PL40B/...	Plynový lávový gril, stolový prevedenie	mm 400x730x290 (368)	A1
SG7PL40M/...	Plynový lávový gril, s podstavbou	mm 400x730x900 (995)	A1
SG7PL80B/...	Plynový lávový gril, stolový prevedenie	mm 800x730x290 (368)	A1
SG7PL80M/...	Plynový lávový gril, s podstavbou	mm 800x730x900 (995)	A1

## PLYNOVÝ LÁVOVÝ GRIL SÉRIE 900

Typ zariadenia	Popis	Rozmery: (ŠxHxV) Pracovná plocha (V spolu)	Typ
G9PL40B/...	Plynový lávový gril, stolový prevedenie	mm 400x900x290 (455)	A1
G9PL40M/...	Plynový lávový gril, s podstavbou	mm 400x900x900 (1065)	A1
G9PL80B/...	Plynový lávový gril, stolový prevedenie	mm 800x900x290 (455)	A1
G9PL80M/...	Plynový lávový gril, s podstavbou	mm 800x900x900 (1065)	A1
SG9PL40M/...	Plynový lávový gril, s podstavbou	mm 400x900x900 (1065)	A1
SG9PL80M/...	Plynový lávový gril, s podstavbou	mm 800x900x900 (1065)	A1
LXG9PL40/...	Plynový lávový gril, stolový prevedenie	mm 400x900x290 (455)	A1
LXG9PL80/...	Plynový lávový gril, stolový prevedenie	mm 800x900x290 (455)	A1

## PLYNOVÝ VODNÝ GRIL SÉRIE 700

Typ zariadenia	Popis	Rozmery: (ŠxHxV) Pracovná plocha (V spolu)	Typ
G7WG40M	Plynový vodný gril, s podstavbou	mm 400x700x900 (995)	A1
G7WG40M/22S	Plynový vodný gril, s podstavbou	mm 400x700x900 (995)	A1
G7WG80M	Plynový vodný gril, s podstavbou	mm 800x700x900(995)	A1
G7WG80M/22S	Plynový vodný gril, s podstavbou	mm 800x700x900(995)	A1
SG7WG40M	Plynový vodný gril, s podstavbou	mm 400x730x900 (995)	A1
SG7WG40M/22S	Plynový vodný gril, s podstavbou	mm 400x730x900 (995)	A1
SG7WG80M	Plynový vodný gril, s podstavbou	mm 800x730x900(995)	A1
SG7WG80M/22S	Plynový vodný gril, s podstavbou	mm 800x730x900(995)	A1

## PLYNOVÝ VODNÝ GRIL SÉRIE 900

Typ zariadenia	Popis	Rozmery: (ŠxHxV) Pracovná plocha (V spolu)	Typ
G9WG40M	Plynový vodný gril, s podstavbou	mm 400x900x900 (995)	A1
G9WG80M	Plynový vodný gril, s podstavbou	mm 800x900x900 (995)	A1
SG9WG40M	Plynový vodný gril, s podstavbou	mm 400x900x900(995)	A1
SG9WG80M	Plynový vodný gril, s podstavbou	mm 800x900x900(995)	A1
LXG9WG40	Plynový vodný gril, s podstavbou	mm 400x900x290 (675)	A1
LXG9WG80	Plynový vodný gril, s podstavbou	mm 800x900x290(675)	A1

**PLYNOVÝ LÁVOVÝ GRIL SÉRIE 600****TECHNICKÉ ÚDAJE**

MODEL	Nominálny výkon	Horáky	Typ	Spotreba G30/31	Spotreba G20	Spotreba G25	Spotreba G25,1	Spotreba G27	Spotreba G2,350	Spotreba G110	Spotreba G120	Spotreba G150,1	Primárny vzduch spalovania
G6PL60B - G6PL60M	8,00	1	A1	0,6	0,9	1,0	1,0	1,0	1,2	2,1	1,8	1,5	16

**PLYNOVÝ LÁVOVÝ GRIL SÉRIE 700****TECHNICKÉ ÚDAJE**

MODEL	Nominálny výkon	Horáky	Typ	Spotreba G30/31	Spotreba G20	Spotreba G25	Spotreba G25,1	Spotreba G27	Spotreba G2,350	Spotreba G110	Spotreba G120	Spotreba G150,1	Primárny vzduch spalovania
PLG40B/... - PLG40M/...	7	1	A1	0,6	0,7	0,9	0,9	0,9	1,0	1,8	1,6	1,3	14
PLG80B/... - PLG80M/...	14	2	A1	1,1	1,5	1,7	1,7	1,8	2	3,6	3,2	2,6	28
SG7PL40B/... - SG7PL40M/...	7	1	A1	0,6	0,7	0,9	0,9	0,9	1,0	1,8	1,6	1,3	14
SG7PL80B/... - SG7PL80M/...	14	2	A1	1,1	1,5	1,7	1,7	1,8	2,0	3,6	3,2	2,6	28

**PLYNOVÝ LÁVOVÝ GRIL SÉRIE 900****TECHNICKÉ ÚDAJE**

MODEL	Nominálny výkon	Horáky	Typ	Spotreba G30/31	Spotreba G20	Spotreba G25	Spotreba G25,1	Spotreba G27	Spotreba G2,350	Spotreba G110	Spotreba G120	Spotreba G150,1	Primárny vzduch spalovania
G9PL40B/... - G9PL40M/...	9,0	1	A1	0,7	1,0	1,1	1,1	1,2	1,3	1,9	2	1,4	18,0
G9PL80B/... - G9PL80M/...	18,0	2	A1	1,4	1,9	2,2	2,2	2,3	2,7	3,9	3,9	2,8	36,0
SG9PL40M/...	9,0	1	A1	0,7	1,0	1,1	1,1	1,2	1,3	1,9	2	1,4	18,0
SG9PL80M/...	18,0	2	A1	1,4	1,9	2,2	2,2	2,3	2,7	3,9	3,9	2,8	36,0
LXG9PL40/...	9,0	1	A1	0,7	1,0	1,1	1,1	1,2	1,3	1,9	2	1,4	18,0
LXG9PL80/...	18,0	2	A1	1,4	1,9	2,2	2,2	2,3	2,7	3,9	3,9	2,8	36,0



## PLYNOVÝ WATER GRILL - SÉRIE 700

### TECHNICKÉ ÚDAJE

MODEL	Nominálny výkon	Horáky	Typ	Spotreba G30/31	Spotreba G20	Spotreba G25	Spotreba G25,1	Spotreba G27	Spotreba G2,350	Spotreba G110	Spotreba G120	Spotreba G150,1	Primárny vzduch spáľovania
G7WG40M	9,00	1	A1	0,71	0,95	1,1	1,11	1,16	1,32	-	-	-	18
G7WG40M/2Z5	9,00	1	A1	-	-	-	-	-	-	2,32	2,07	1,67	18
G7WG80M	18,00	2	A1	1,42	1,9	2,2	2,21	2,32	2,65	-	-	-	36
G7WG80M/2Z5	18,00	2	A1	-	-	-	-	-	-	4,65	4,13	3,34	36
SG7WG40M	9,00	1	A1	0,71	0,95	1,1	1,11	1,16	1,32	-	-	-	18
SG7WG40M/2Z5	9,00	1	A1	-	-	-	-	-	-	2,32	2,07	1,67	18
SG7WG80M	18,00	2	A1	1,42	1,9	2,2	2,21	2,32	2,65	-	-	-	36
SG7WG80M/2Z5	18,00	2	A1	-	-	-	-	-	-	4,65	4,13	3,34	36

## PLYNOVÝ WATER GRILL - SÉRIE 900

### TECHNICKÉ ÚDAJE

MODEL	Nominálny výkon	Horáky	Typ	Spotreba G30/31	Spotreba G20	Spotreba G25	Spotreba G25,1	Spotreba G27	Spotreba G2,350	Spotreba G110	Spotreba G120	Spotreba G150,1	Primárny vzduch spáľovania
G9WG40M	12,00	1	A1	0,94	1,27	1,48	1,47	1,55	1,76	3	2,76	2,14	24
G9WG80M	24,00	2	A1	1,88	2,54	2,96	2,94	3,10	3,52	6	5,51	4,27	48
SG9WG40M	12,00	1	A1	0,94	1,27	1,48	1,47	1,55	1,76	3	2,75	2,14	24
SG9WG80M	24,00	2	A1	1,88	2,54	2,96	2,94	3,10	3,52	6	5,51	4,27	48
LXG9WG40	12,00	1	A1	0,94	1,27	1,48	1,47	1,55	1,76	3	2,75	2,14	24
LXG9WG80	24,00	2	A1	1,88	2,54	2,96	2,94	3,10	3,52	6	5,51	4,27	48





Zariadenia zodpovedajú požiadavkám nasledujúcich európskych smerníc:

- Nar. č. 1935/2004/CE Nariadenie Európskeho parlamentu a Rady (ES) o materiáloch a predmetoch určených na styk s potravinami
- Nar. č. 2016/426/UE O spotrebičoch spaľujúcich plynné palivá
- EN 203-1 Spotrebiče na plynné palivá pre prevádzky spoločného stravovania - Všeobecné bezpečnostné požiadavky
- EN 203-3 Spotrebiče na plynné palivá pre prevádzky spoločného stravovania - Materiály a časti v kontakte s potravinami a inými sanitárnymi aspektami
- EN 203-2-10 Spotrebiče na plynné palivá pre prevádzky spoločného stravovania. Časť 2-10: Osobitné požiadavky. Grily (ražne)

### Vlastnosti zariadení

Identifikačný štítok je umiestnený v prednej časti zariadenia a obsahuje všetky údaje potrebné k jeho pripojeniu.

<b>NAME:</b>	
<b>MANUFACTURER'S ADDRESS:</b>	
TYPE/MOD: ...../.....	Serial: ...../.....
kW: ..... TYPE: A1	Hz: 50/60
Cert: 51.....	kW: ..... V: ..... IPX: .....
	 0051-..... Made in Italy

### INFORMÁCIE PRE POUŽÍVATEĽOV PROFESIONÁLNYCH ZARIADENÍ



#### V zmysle čl. 24 Nariadenia vlády č. 49 zo 14. marca 2014 "Vykonávanie smernice 2012/19/EÚ o odpade z elektrických a elektronických zariadení (OEEZ)".

Symbol preškrtnutého odpadového koša znázornený na zariadení alebo na jeho obale, znamená že výrobok sa na konci jeho životnosti musí zbierať oddelene od ostatných odpadov, aby sa umožnilo jeho vhodné spracovanie a recyklácia. Konkrétne triedený zber tohto profesionálneho zariadenia, na konci jeho životnosti, zabezpečuje:

- Priamo používateľ, v prípade že sa zariadenie uviedlo na trh pred zavedením novej smernice OEEZ a používateľ sa ho rozhodne vyhodit' bez toho aby ho nahradil novým, rovnocenným zariadením, určeným na to isté použitie.
- Výrobca, chápaný ako subjekt ktorý ako prvý uviedol a začal obchodovať v krajine EÚ, alebo v krajine EÚ pod svojou značkou predáva, nové zariadenie ktoré nahradilo to predchádzajúce, v prípade že, súčasne s rozhodnutím zbaviť sa zariadenia na konci jeho životnosti, ktoré bolo uvedené na trh pred zavedením novej smernice OEEZ, si používateľ zakúpi výrobok rovnakého typu, určený na to isté použitie. V poslednom uvedenom prípade môže používateľ žiadať od výrobcu odobratie tohto zariadenia, maximálne do 15. kalendárnych dní, nasledujúcich po dodaní uvedeného nového zariadenia.
- Výrobca, chápaný ako subjekt ktorý ako prvý uviedol a začal obchodovať v krajine EÚ, alebo v krajine EÚ pod svojou značkou predáva zariadenie, v prípade že sa toto zariadenie uviedlo na trh po zavedení novej smernice OEEZ.

Vhodný triedený zber za účelom následného zaslania vyradeného zariadenia na recykláciu, spracovanie a likvidáciu v súlade s ochranou životného prostredia, umožňuje vyhnúť sa možným negatívnym vplyvom na prostredie a zdravie a podporuje opätovné využitie a/alebo recykláciu materiálov, z ktorých sa zariadenie skladá.

**Nezákonná likvidácia výrobku zo strany používateľa má za následok uloženie sankcií podľa platných zákonných predpisov.**



## ŠPECIFICKÉ POKYNY

### POZOR!

Obrázky uvedené v tejto kapitole sa nachádzajú na počiatočných stránkach tohto návodu.

### POPIS SPOTREBIČA

Pevná ocelová štruktúra so 4 výškovo nastaviteľnými nožičkami. Vonkajší kryt vyrobený z ocele AISI-304. Zahrievanie zabezpečujú horáky vyrobené z ocele AISI-304 rúrkovitého tvaru, ktoré sú odolné voči tepelnej alebo mechanickej námahe. Teplotu si môžete nastaviť pomocou ventilov a bezpečnostných zariadení.

### PRÍPRAVA SPOTREBIČA NA INŠTALÁCIU

#### Miesto inštalácie

Odporúčame umiestniť spotrebič do dobre vetranej miestnosti najlepšie pod digestor. Spotrebič môžete nainštalovať ako samostatne stojaci alebo ho môžete umiestniť vedľa iných spotrebičov. V každom prípade vždy zachovajte minimálnu vzdialenosť 150 mm od bočných krytov a 150 mm od zadného krytu v prípade, že spotrebič umiestnite v blízkosti stien vyrobených z horľavého materiálu. Ak uvedené vzdialenosti nemôžete dodržať, zabezpečte vhodné bezpečnostné opatrenia zamerané proti pôsobeniu príliš vysokých teplôt tak, že napríklad obložíte inštaláčny povrch dlaždicami alebo ich obalíte protiradiačnými krytmi. Spotrebiče umiestnite na dosku alebo povrch z nehorľavého materiálu. Pred pripojením skontrolujte, či sa informácie o plyne uvedené na technickom štítku spotrebiča zhodujú s typom plynu, ktorý máte k dispozícii. V prípade, že je spotrebič určený pre iný typ plynu, prečítajte si odstavec „Použitie s inými typmi plynu“.

#### Zákonné nariadenia, technické predpisy a smernice

V súvislosti s inštaláciou spotrebiča dodržujte nasledujúce predpisy:

- normy UNI CIG 8723
- miestne stavebné a protipožiarne predpisy a nariadenia;
- platné bezpečnostné predpisy;
- pokyny dodávateľa plynu;
- platné opatrenia Talianskej elektrotechnickej komisie;
- pokyny požiadnikov..

### INŠTALÁCIA

Montáž, inštaláciu a údržbu spotrebiča musia vykonávať firmy, ktoré sú autorizované miestnym dodávateľom plynu v súlade s platnými právnymi predpismi.

### Inštaláčny postup

Správne vyrovnanie spotrebiča dosiahnete výškovo nastaviteľnými nožičkami.

### Pripojenie plynu

Pripojenie k vývodu 1/2" G na spotrebiči môže byť vykonané buď napevno alebo s možnosťou odpojenia (v tomto prípade musíte použiť konektor zodpovedajúci platným predpisom). Ak na pripojenie použijete ohybné hadice, tieto musia byť vyrobené z nehrdzavejúcej ocele a zodpovedať platným právnym predpisom. Po dokončení pripojenia skontrolujte utesnenie hadíc tak, že použijete príslušný sprej na zisťovanie únikov plynu.

### Odvod dymových plynov

Spotrebiče musia byť umiestnené v miestnostiach, ktoré sú prispôbené na odvod dymových plynov v súlade s inštaláčnymi predpismi a nariadeniami. Spotrebiče sa považujú (viď tabuľku „TECHNICKÉ ÚDAJE“) za:

#### *Plynové spotrebiče typu „A1“*

Tieto spotrebiče nie sú určené na pripojenie k potrubiu určenému na odvod dymových plynov.

Tieto spotrebiče musia odvádzat dymové plyny do príslušných odsávačov alebo podobných štruktúr, ktoré sú prepojené s funkčným komínom alebo vypúšťajú dymové plyny priamo do ovzdušia.

V prípade, že sa tu uvedené systémy nenachádzajú, môžete použiť odsávač vzduchu, ktorý vypúšťa spaliny priamo do ovzdušia, ak jeho kapacita nie je nižšia ako sa požaduje (viď tabuľku „TECHNICKÉ ÚDAJE“); toto zariadenie musí zaisťovať výmenu vzduchu potrebnú pre ochranu zdravia používateľov spotrebiča.

### PRÍPRAVA SPOTREBIČA NA INŠTALÁCIU

#### Prípravné práce

Pred inštaláciou spotrebiča odstráňte ochranný obal. Potom starostlivo vyčistite pracovnú plochu a vonkajšie časti pomocou vlhkej handričky namočenej do teplej vody s čistiacim prostriedkom a následne utrite spotrebič čistou suchou utierkou.

#### Uvedenie do prevádzky

Pred uvedením spotrebiča do prevádzky skontrolujte, či sa jeho vlastnosti (kategória a typ použiteľného plynu) zhodujú s typom plynu, ktorý máte k dispozícii. V opačnom prípade je nevyhnutné použiť požadovaný typ plynu alebo ho



prispôbiť typu požadovaného plynu (viď odstavec „Použitie s inými typmi plynu“). Pri uvádzaní spotrebiča do prevádzky sa riadte podľa pokynov uvedených v návode na použitie.

### Kontrola výkonu

Pre nominálny výkon použite trysky, ktoré sa nachádzajú na spotrebiči.

Môžu existovať dva typy výkonu:

- nominálny, uvedený na štítku spotrebiča
- znížený.

Referenčné údaje trysiek sú uvedené v tabuľke „HORÁKY“. Ak si želáte vykonať ďalšiu kontrolu výkonu, môžete ju vykonať pomocou plynomeru podľa tzv. „volumetrickej metódy“.

Vo všeobecnosti však stačí vykonať kontrolu správnej funkcie trysiek.

### Kontrola prívodného tlaku (obr.1)

Prívodný tlak musíte merať pomocou tlakomeru (min. rozlíšenie 0,1 mbar). Vyberte skrutku (A) zo zásuvky pre reguláciu tlaku a zapojte tlakomer: po odmeraní skrutku (A) hermeticky priskrutkujte.

**DŮLEŽITÉ UPOZORNENIE:** Pri kontrole tlaku musia byť všetky plynové spotrebiče pripojené a funkčné.

### Výkon výkonu podľa volumetrickej metódy

Pomocou plynomeru a chronometru môžete odmerať spotrebu plynu za určitú časovú jednotku. Túto hodnotu musíte porovnať s vypočítanou hodnotou E:

$$E = \frac{\text{Výkon horáku}}{\text{Výhrevnosť plynu}}$$

Je dôležité, aby bolo meranie výkonu vykonané vo chvíli, keď je spotrebič v inertnom stave (ustálený stav).

Výkon horáku, nominálny a znížený, vypočítaný podľa nominálnej hodnoty tlaku, získate pomocou údajov v tabuľke „HORÁKY“. Hodnotu výhrevnosti plynu si môžete vyžiadať od miestneho dodávateľa plynu.

### Kontrola prevádzky

Skontrolujte, či použité trysky zodpovedajú typu uvedenému v tabuľke „HORÁKY“. Skontrolujte, či je kapacita použitého redukčného ventilu väčšia ako spotreba všetkých zapojených spotrebičov. Skontrolujte, či bolo použité vhodné potrubie na prívod plynu.

### Kontrola zapalovacieho horáka

Pre správnu reguláciu plameňa je potrebné, aby plameň pokrýval celý termočlánok; v opačnom prípade skontrolujte, či ste použili správny vstrekovač pre daný typ plynu.

### Kontrola primárneho vzduchu (obr. 2)

Reguláciu vykonávajte pomocou Venturiho rúrky tak, ju nastavíte na kvótu „X“ uvedenú v tabuľke „HORÁKY“ a overíte vzhľad plameňa, ktorý sa musí vyznačovať homogénnosťou, dobrým prevzdušením a tichosťou.

### Nastavenie minima (obr. 3)

Regulačnú skrutku minima (B) je potrebné nastaviť po tom, ako ste odstránili ovládací panel:

- v prípade použitia LPG musí byť skrutka celkom zatiahnutá;
  - v prípade použitia metánu:
- 1- Identifikujte ovládací gombík zodpovedajúci príslušnému ventilu.
  - 2- Zapnite horák a otočte ho do polohy minimum.
  - 3- Znížte prívod plynu na minimum pomocou skrutky B, odskrutkovaním zvýšite a zaskrutkovaním znížite množstvo privádzaného plynu.
  - 4- Akonáhle nastavíte plameň vhodný na prevádzku pri minime, skontrolujte či nastavené minimum zodpovedá hodnote uvedenej v tabuľke horákov.
  - 5- Ak je výkon nižší ako hodnota uvedená v tabuľke, znovu odskrutkujte regulačnú skrutku minima a kontrolu zopakujte.
  - 6- Ak je výkon vyšší ako hodnota uvedená v tabuľke, znovu zaskrutkujte regulačnú skrutku minima a kontrolu zopakujte.

### Kontrola funkcií

- Zapnite spotrebič.
- Skontrolujte tesnosť plynového potrubia;
- Skontrolujte plameň horáka aj v prípade, že je zapnutý na minimum.

### Upozornenia pre inštalatéra

- Spiegare e dimostrare all'utente il funzionamento e l'uso - Vysvetlite a predvedte používateľovi funkcie a obsluhu spotrebiča podľa uvedených pokynov a odovzdajte mu návod na použitie.
- Informujte používateľa o tom, že akékoľvek práce spojené s rekonštrukciou alebo stavebnými úpravami môžu poškodiť prívodný systém vzduchu pre spaľovanie. Je preto nevyhnutné, aby používateľ opätovne skontroloval jednotlivé funkcie spotrebiča.

### Použitie s inými typmi plynu

Ak chcete prejsť na iný typ plynu, napr. metán alebo kvapalný plyn, musíte použiť trysky vhodné pre príslušný horák tak, ako je to uvedené v tabuľke horákov.

Trysky horákov určené pre iné typy plynu, na ktorých je uvedený príslušný priemer v stotínach milimetrov, nájdete vo vrecku, ktoré tvorí súčasť dodávky spotrebiča.

Po dokončení príslušných zmien alebo prispôsobení skontrolujte funkcie spotrebiča tak, ako je to opísané v odseku „Kontrola funkcií“.

### Výmena trysiek horákov

Odskrutkujte skrutky nachádzajúce sa na spodnom okraji a prednej strane ovládacieho panelu, potom vyberte trysky a vymeňte ich za nové v súlade s tabuľkou „HORÁKY“.

### Regulácia zapalovacieho plameňa pre lánové modely grilu s. 600 (výkr. 4.1)

Zapalovací horák má pevné trysky a stály vzduch. Jediný zárok, ktorý sa vyžaduje, je výmena trysiek podľa typu plynu tak, ako je to uvedené v nasledujúcej časti:

- odskrutkujte upevňovacie skrutky a odoberte ovládací panel (tam, kde je to potrebné).
- Odskrutkujte prítlačnú maticu dvojkužela (č. C) a odoberte dvojkužel a zapalovaciu trysku (č. D).



- Vymeňte zapaľovaciu trysku za vhodnú trysku podľa tabuľky „HORÁKY“.
- Po výmene zapaľovacej trysky znovu priskrutkujte prítlačnú maticu dvojkužela (č. 2) na prislušný dvojkužel.

### Regulácia zapaľovacieho plameňa pre lávové modely grilu s. 700/900 (výkr. 5.1)

Zapaľovací horák má pevné trysky a vzduch. Jediným žiadaným zákrokom je výmena trysiek podľa typu plynu, vykonávaná nasledujúcim spôsobom:

- Odskrutkujte prítlačnú maticu dvojkužela (č. 4) a zapaľovaciu trysku (č. 9).
- Vymeňte zapaľovaciu trysku za vhodnú trysku podľa tabuľky „HORÁKY“.
- Po výmene zapaľovacej trysky priskrutkujte späť prítlačnú maticu dvojkužela (č. 4).

### Regulácia zapaľovacieho plameňa pre vodné modely grilu (výkr. 4.2)

Jediným zákrok, ktorý sa vyžaduje, je nastavenie horáka:

- odskrutkujte upevňovacie skrutky a odoberte ovládací panel (tam, kde je to potrebné).
- Regulačnú skrutku (E) nastavte podľa dostupného plynu.

V prípade prevádzky na LPG skrutku utiahnite až na doraz.

## BEZPEČNOSTNÉ SYSTÉMY SPOTREBIČA

IVentil s termočlánkom umožňuje prerušiť prívod plynu k hlavnému horáku v prípade, že sa vypne zapaľovací horák. Pre obnovenie prevádzky zopakujte zákroky spojené so zapálením zapaľovacieho horáka.

## ÚDRŽBA

Montáž spotrebičov je vykonaná tak, že sa vyžaduje len niekoľko prác spojených s údržbou. Napriek tomu odporúčame používateľovi podpísať zmluvu o vykonaní kontroly spotrebičov zo strany kvalifikovaného personálu nášho servisného strediska alebo kvalifikovaného technika aspoň raz do roka.

### ÚDRŽBA ZAPAĽOVACEJ JEDNOTKY A ZAPAĽOVACIEHO SYSTÉMU

(Fig. 5.1) Modely : LXG9PL40 – LXG9PL80 – SG9PL40M – SG9PL80M – SG7PL40B – SG7PL40M – SG7PL80B – SG7PL80M – G9PL40B – G9PL40M – G9PL80B – G9PL80M – PLG40B – PLG80B – PLG40M – PLG80M

Pravidelne kontrolujte (každých 6-12 mesiacov) zapaľovač pri intenzívnom použití spotrebiča.

Vid' náhradné diely (Fig. 5.1)

- 1) Zapaľovací horák. 3) Dvojkužel pre rúrku zapaľovacieho horáka. 4) Spoj pre rúrku. 6) Zapaľovací kábel.
- 7) Termočlánok. 8) Zapaľovacia sviečka. 9) Tryska.

(Fig. 5.2) Modely : G6PL60B – G6PL60M

Pravidelne kontrolujte (každých 6-12 mesiacov) zapaľovač pri intenzívnom použití spotrebiča.

Vid' náhradné diely (Fig. 5.2)

- 1) Zapaľovací horák. 2) Tesnenie pre zapaľovací horák. 3) Dvojkužel pre rúrku zapaľovacieho horáka.
- 4) Spoj pre rúrku. 5) Rúrka zapaľovacieho horáka. 6) Zapaľovací kábel.
- 7) Termočlánok. 8) Zapaľovacia sviečka.

(Fig. 6) Modely : G7WG40M – G7WG80M – G7WG40M/22S – G7WG80M/22S – SG7WG40M – SG7WG80M – SG7WG40M/22S – SG7WG80M/22S – SG9WG40M – SG9WG80M – LXG9WG40 – LXG9WG80

Za účelom správnej prevádzky pravidelne (každé 1-2 mesiace) kontrolujte zapaľovaciu jednotku a systém.

1. Vyberte rošty a ochranné plechy horákov.
2. Kovovou kefou vyčistite hlavu zapaľovacieho horáka (POZRI DETAIL A)
3. Kovovou kefou vyčistite štrbinu zapaľovacieho systému (POZRI DETAIL B) tak, že fúkaním odstránite prípadný sadzový prach.
4. Skontrolujte správne zapálenie celého horáka.

### POKYNY NA OVERENIE A KONTROLU

1. Vyberte lávový kameň a overte, či koncová časť zapaľovacieho horáka je v dobrom stave. (Vizuálna kontrola zhasnutého a zapáleného zapaľovacieho horáka)
2. Potom odoberte ovládací panel, zapnite zapaľovací horák a pomocou spreja na zisťovanie únikov plynu overte, či nedochádza k jeho úniku na spojoch. Aj v prípade neprítomnosti únikov skontrolujte pomocou vhodného kľúča správne dotiahnutie rôznych spojov.
3. V prípade výskytu únikov vymeňte príslušné diely a obnovte stav spotrebiča. Pozor! Medzi spoj a dvojkužel naneste tesniacu pastu.

### VÝMENA DIELOV (NÁHRADNÉ DIELY)

**POUŽÍVAJTE LEN ORIGINÁLNE NÁHRADNÉ DIELY DODÁVANÉ VÝROBCOM. Výmenu náhradných dielov môžu vykonávať len autorizovaní pracovníci!**

Pre výmenu častí stačí pri niektorých modeloch odobrať ovládací panel tak, že odskrutkujete skrutky nachádzajúce sa na spodnom okraji alebo v prednej časti spotrebiča. Pri iných modeloch stačí, ak otvoríte spodné dverka.

**POZOR: skôr ako odoberte ovládací panel a vymeníte diely modelov G7WG40M – G7WG80M – G7WG40M/22S – G7WG80M/22S – SG7WG40M – SG7WG80M – SG7WG40M/22S – SG7WG80M/22S – SG9WG40M – SG9WG80M – LXG9WG40 – LXG9WG80 vyprázdnite vaničku s vodou.**

**Plynový ventil:** TVšetky spoje sú dobre viditeľné. Pomocou vhodných kľúčov odskrutkujte spoje pre prívod a odvod plynu, spoje pre zapaľovaciu trysku a termočlánok.

**Horák:** Horák je pripevnený pomocou dvoch dobre viditeľných skrutiek a jednej matice k rampe. Odskrutkujte ich, vymeňte a pevne priskrutkujte.

**Termočlánok-Zapaľovacia sviečka:** Pre jednoduchšiu



výmenu týchto dvoch dielov odskrutkujte dve skrutky, ktoré upevňujú ložisko zapalovacieho horáka. Pokračujte vo výmene tak, že odskrutkujete upevňovacie skrutky.

Po dokončení výmeny príslušných dielov namontujte v správnom poradí ovládací panel a príslušné diely.

#### UPOZORNENIE

**Po výmene dielov pre prívod plynu vykonajte kontrolu tesnosti a funkcie rôznych prvkov.**

## NÁVOD NA POUŽITIE

### UVEDENIE DO PREVÁDZKY

Spotrebič je určený na profesionálne použitie a musí ho používať kvalifikovaný personál.

Používateľovi odporúčame skontrolovať, či došlo k správnej inštalácii spotrebiča. Výrobca nezodpovedá za škody spôsobené nesprávnou inštaláciou, nedokonanou údržbou alebo neznalosťou pri používaní.

Pred uvedením spotrebiča do prevádzky si **POZORNE PREČÍTAJTE POKYNY NA POUŽITIE UVEDENÉ V TEJTO BROŽÚRE**. Zvláštnu pozornosť venujte bezpečnostným nariadeniam. Po dokončení používania, a predovšetkým počas zákrokov spojených s údržbou a opravou, vždy zatvorte ventily prívodu plynu. Pozorne dodržiavajte predpisy týkajúce sa varenia, aspoň počas prvých období používania, pokiaľ vám prax a skúsenosti nedovolia individuálne si zvoliť dobu a teplotu prípravy jedál.

**UPOZORNENIE: medzi jednotlivými vareniami dôkladne vyčistite mriežku tak, aby nedochádzalo k tvorbe jedla a tuku, ktoré by sa mohli zapáliť. Pravidelné čistenie mriežky zaručuje správnu prevádzku a bezpečnosť pri používaní spotrebiča.**

**Modely : LXG9PL40 – LXG9PL80 – SG9PL40M – SG9PL80M – SG7PL40B – SG7PL40M – SG7PL80B – SG7PL80M – G9PL40B – G9PL40M – G9PL80B – G9PL80M – PLG40B – PLG80B – PLG40M – PLG80M – G6PL60B – G6PL60M**

Pred použitím spotrebiča položte lávový kameň na príslušný podporný prvok, ktorý sa nachádza medzi horákom a varnou mriežkou. Venujte pozornosť tomu, aby ste ho uložili rovnomerne. Používajte len lávový kameň v množstve asi 7 kg pre samostatný modul a 14 kg pre dvojitý modul.

UPOZORNENIE: horák pravidelne čistite, aby ste odstránili prípadný prach pochádzajúci z lávového kameňa alebo zvyškov varenia.

### ZAPNUTIE

Horáky sú napájané pomocou ventilov s termočlánkom.

**Spotrebiče G7WG40M - G7WG80M - G7WG40M/22S - G7WG80M/22S - SG7WG40M - SG7WG80M - SG7WG40M/22S - SG7WG80M/22S - SG9WG40M - SG9WG80M - LXG9WG40 - LXG9WG80 nesmú nikdy fungovať nasucho. Nalejte preto 5/6 cm vody do každej zbernej vaničky tukov viackrát denne, aby ste uľahčili**

### čistenie a lepšie varenie.

#### Zapnutie zapalovacieho horáka

Stlačte ovládací gombík a otáčajte ho v smere hodinových ručičiek, pokiaľ nedosiahnete polohu (☀) (ZAPALOVACÍ HORÁK).

V tejto polohe, držiac stále stlačený ovládací gombík, opakovane stláčajte tlačidlo piezoelektrického zapalovača, pokiaľ sa nezapáli plameň zapalovacieho horáka.

Ovládací gombík uvoľnite po uplynutí 5 sekúnd. V prípade, že sa zapalovací horák vypne, postup znova zopakujte.

#### Zapálenie hlavných horákov a regulácia teploty

Na zapálenie hlavných horákov otáčajte ovládací gombík termostatu, nachádzajúci sa na ovládacom paneli, pokiaľ nedosiahnete želanú teplotu.

Na vypnutie hlavného horáka otočte ovládací gombík smerom doprava, až do polohy (☀).

Na vypnutie zapalovacieho horáka presuňte ovládací gombík do polohy (●).

### VYPNUTIE

#### Vypnutie v prípade poruchy

V prípade poruchy odpojte prívod plynu do spotrebiča.

#### Postup v prípade poruchy a dlhodobého odstavenia spotrebiča

Ak nebudete spotrebič dlhodobo používať, dôkladne ho vyčistite a zatvorte prívod plynu. V prípade zlej prevádzky alebo poruchy zatvorte prívod plynu a odpojte spotrebič zo siete. Upozornite na túto skutočnosť servisné stredisko..

### STAROSTLIVOSŤ O SPOTREBIČ

#### POZOR!

- Pred vyčistením spotrebič vypnite a nechajte vychladnúť.

Starostlivé každodenné čistenie zaručuje správnu funkciu a dlhú životnosť spotrebiča.

Ocelové časti spotrebiča čistite pomocou vody a čistiaceho prostriedku vlhkou handričkou; na odstránenie odolnejšej špiny použite etanol, acetón alebo iné rozpúšťadla obsahujúce halogény; **nepoužívajte abrazívne látky a korozívne čistiace prostriedky ako je kyselina solná / chlorovodíková alebo sírová. Použitie kyselín môže ohroziť správnu funkciu a bezpečnosť spotrebiča.**

Nepoužívajte kefy, drôtenky ani abrazívne kotúče vyrobené z iných materiálov alebo zliatin, ktoré by mohli spôsobiť tvorbu hrdzavých škvŕn na povrchu spotrebiča. Z rovnakého dôvodu sa vyhýbajte kontaktu spotrebiča so železnými predmetmi. Pozor na kefy a drôtenky z nehrdzavejúcej ocele, ktoré síce nespôsobujú kontamináciu povrchov, ale môžu ich poškriabať.

Aj keď je spotrebič veľmi špinavý, nikdy nepoužívajte sklenený alebo šmirgl'ový papier; v tomto prípade odporúčame použiť syntetické špongie (napr. Scotchbrite). Ďalej je zakázané používať prípravky na čistenie striebra a je treba dávať pozor na výpary kyseliny soľnej alebo sírovej, ktoré sa môžu tvoriť napríklad pri čistení podláh.

**UPOZORNENIA PRE AUTORIZOVANÉHO INŠTALATÉRA  
ANOMÁLIE***Termočlánok:*

Zapaľovací horák nezostáva zapálený:

- Vymeňte termočlánok.

**ZAPNUTIE PIEZOELEKTRICKÉHO ZAPALOVAČA***Nie je možné vidieť iskru:*

Pohľadom skontrolujte dobrý stav piezoelektrického zapalovača (nesmie byť špinavý od oleja) a to, či káblík nie je prerezaný alebo odraný. Okrem toho sa uistite, či je pripojený ku karosérii pomocou káblíka a/alebo kontaktu na ovládacom paneli. Po overení dobrého stavu piezoelektrického zapalovača a káblíka vymeňte sviečku.

SK

**ZÁRUČNÝ LIST**

PODNIK: \_\_\_\_\_

ULICA: \_\_\_\_\_

PŠČ: \_\_\_\_\_ MESTO: \_\_\_\_\_

KRAJ: \_\_\_\_\_ DÁTUM INŠTALÁCIE: \_\_\_\_\_

**MODEL** \_\_\_\_\_**NOMENKLATÚRNE ČÍSLO** \_\_\_\_\_**UPOZORNENIE**

Výrobca odmieta zodpovednosť za akékoľvek prípadné nepresnosti vyskytujúce sa v tomto návode, ktoré vznikli pri prepisovaní a tlači. Výrobca si ďalej vyhradzuje právo pozmeniť výrobok kedykoľvek to uzná za vhodné alebo užitočné, za predpokladu, že nedôjde k ovplyvneniu jeho základných vlastností. Výrobca odmieta akúkoľvek zodpovednosť v prípade nedodržania pokynov obsiahnutých v tomto návode. Výrobca odmieta akúkoľvek zodpovednosť za priame a nepriame škody spôsobené nesprávnou inštaláciou, manipuláciou, nesprávnou údržbou a nevhodným používaním zariadenia.



## Használati útmutató

---

Méreték	<b>152</b>
Műszaki adatok	<b>153</b>
Specifikus utasítások	<b>156</b>

---



## LÁVAKÖVES GRILL SOROZAT 600

Tűzhely típusa	Leírás	Méret: (HxSxM) Munkaasztal (teljes magasság)	Típus
G6PL60B	Gázüzemű lávaköves asztali grill	mm 600x600x290 (410)	A1
G6PL60M	Gázüzemű lávaköves grill böctorral	mm 600x600x900 (1020)	A1

## LÁVAKÖVES GRILL SOROZAT 700

Tűzhely típusa	Leírás	Méret: (HxSxM) Munkaasztal (teljes magasság)	Típus
PLG40B/...	Gázüzemű lávaköves asztali grill	mm 400x700x290 (430)	A1
PLG40M/...	Gázüzemű lávaköves grill böctorral	mm 400x700x900 (1040)	A1
PLG80B/...	Gázüzemű lávaköves asztali grill	mm 800x700x290 (430)	A1
PLG80M/...	Gázüzemű lávaköves grill böctorral	mm 800x700x900 (1040)	A1
SG7PL40B/...	Gázüzemű lávaköves asztali grill	mm 400x730x290 (368)	A1
SG7PL40M/...	Gázüzemű lávaköves grill böctorral	mm 400x730x900 (995)	A1
SG7PL80B/...	Gázüzemű lávaköves asztali grill	mm 800x730x290 (368)	A1
SG7PL80M/...	Gázüzemű lávaköves grill böctorral	mm 800x730x900 (995)	A1

## LÁVAKÖVES GRILL SOROZAT 900

Tűzhely típusa	Leírás	Méret: (HxSxM) Munkaasztal (teljes magasság)	Típus
G9PL40B/...	Gázüzemű lávaköves asztali grill	mm 400x900x290 (455)	A1
G9PL40M/...	Gázüzemű lávaköves grill böctorral	mm 400x900x900 (1065)	A1
G9PL80B/...	Gázüzemű lávaköves asztali grill	mm 800x900x290 (455)	A1
G9PL80M/...	Gázüzemű lávaköves grill böctorral	mm 800x900x900 (1065)	A1
SG9PL40M/...	Gázüzemű lávaköves grill böctorral	mm 400x900x900 (1065)	A1
SG9PL80M/...	Gázüzemű lávaköves grill böctorral	mm 800x900x900 (1065)	A1
LXG9PL40/...	Gázüzemű lávaköves asztali grill	mm 400x900x290 (455)	A1
LXG9PL80/...	Gázüzemű lávaköves asztali grill	mm 800x900x290 (455)	A1

## GÁZÜZEMŰ WATER GRILL SOROZAT 700

Tűzhely típusa	Leírás	Méret: (HxSxM) Munkaasztal (teljes magasság)	Típus
G7WG40M	Gázüzemű Water grill böctorral	mm 400x700x900 (995)	A1
G7WG40M/22S	Gázüzemű Water grill böctorral	mm 400x700x900 (995)	A1
G7WG80M	Gázüzemű Water grill böctorral	mm 800x700x900(995)	A1
G7WG80M/22S	Gázüzemű Water grill böctorral	mm 800x700x900(995)	A1
SG7WG40M	Gázüzemű Water grill böctorral	mm 400x730x900 (995)	A1
SG7WG40M/22S	Gázüzemű Water grill böctorral	mm 400x730x900 (995)	A1
SG7WG80M	Gázüzemű Water grill böctorral	mm 800x730x900(995)	A1
SG7WG80M/22S	Gázüzemű Water grill böctorral	mm 800x730x900(995)	A1

## GÁZÜZEMŰ WATER GRILL SOROZAT 900

Tűzhely típusa	Leírás	Méret: (HxSxM) Munkaasztal (teljes magasság)	Típus
G9WG40M	Gázüzemű Water grill böctorral	mm 400x900x900 (995)	A1
G9WG80M	Gázüzemű Water grill böctorral	mm 800x900x900 (995)	A1
SG9WG40M	Gázüzemű Water grill böctorral	mm 400x900x900(995)	A1
SG9WG80M	Gázüzemű Water grill böctorral	mm 800x900x900(995)	A1
LXG9WG40	Gázüzemű Water grill böctorral	mm 400x900x290 (675)	A1
LXG9WG80	Gázüzemű Water grill böctorral	mm 800x900x290(675)	A1



**LÁVAKÖVES GRILL SZOROZAT 600****MŰSZAKI ADATOK**

TÍPUS	Névleges teljesítmény	Gázegők	Típus	Fogyasztás G30/31	Fogyasztás G20	Fogyasztás G25	Fogyasztás G25,1	Fogyasztás G27	Fogyasztás G2,350	Fogyasztás G110	Fogyasztás G120	Fogyasztás G150,1	Elsődleges égési levegő
	kW	n°		kg/h	m <sup>3</sup> /h	m <sup>3</sup> /h	m <sup>3</sup> /h	m <sup>3</sup> /h	m <sup>3</sup> /h	m <sup>3</sup> /h	m <sup>3</sup> /h	m <sup>3</sup> /h	m <sup>3</sup> /h
G6PL60B - G6PL60M	8,00	1	A1	0,6	0,9	1,0	1,0	1,0	1,2	2,1	1,8	1,5	16

**LÁVAKÖVES GRILL SZOROZAT 700****MŰSZAKI ADATOK**

TÍPUS	Névleges teljesítmény	Gázegők	Típus	Fogyasztás G30/31	Fogyasztás G20	Fogyasztás G25	Fogyasztás G25,1	Fogyasztás G27	Fogyasztás G2,350	Fogyasztás G110	Fogyasztás G120	Fogyasztás G150,1	Elsődleges égési levegő
	kW	n°		kg/h	m <sup>3</sup> /h	m <sup>3</sup> /h	m <sup>3</sup> /h	m <sup>3</sup> /h	m <sup>3</sup> /h	m <sup>3</sup> /h	m <sup>3</sup> /h	m <sup>3</sup> /h	m <sup>3</sup> /h
PLG40B/... - PLG40M/...	7	1	A1	0,6	0,7	0,9	0,9	0,9	1,0	1,8	1,6	1,3	14
PLG80B/... - PLG80M/...	14	2	A1	1,1	1,5	1,7	1,7	1,8	2	3,6	3,2	2,6	28
SG7PL40B/... - SG7PL40M/...	7	1	A1	0,6	0,7	0,9	0,9	0,9	1,0	1,8	1,6	1,3	14
SG7PL80B/... - SG7PL80M/...	14	2	A1	1,1	1,5	1,7	1,7	1,8	2,0	3,6	3,2	2,6	28

**LÁVAKÖVES GRILL SZOROZAT 900****MŰSZAKI ADATOK**

TÍPUS	Névleges teljesítmény	Gázegők	Típus	Fogyasztás G30/31	Fogyasztás G20	Fogyasztás G25	Fogyasztás G25,1	Fogyasztás G27	Fogyasztás G2,350	Fogyasztás G110	Fogyasztás G120	Fogyasztás G150,1	Elsődleges égési levegő
	kW	n°		kg/h	m <sup>3</sup> /h	m <sup>3</sup> /h	m <sup>3</sup> /h	m <sup>3</sup> /h	m <sup>3</sup> /h	m <sup>3</sup> /h	m <sup>3</sup> /h	m <sup>3</sup> /h	m <sup>3</sup> /h
G9PL40B/... - G9PL40M/...	9,0	1	A1	0,7	1,0	1,1	1,1	1,2	1,3	1,9	2	1,4	18,0
G9PL80B/... - G9PL80M/...	18,0	2	A1	1,4	1,9	2,2	2,2	2,3	2,7	3,9	3,9	2,8	36,0
SG9PL40M/...	9,0	1	A1	0,7	1,0	1,1	1,1	1,2	1,3	1,9	2	1,4	18,0
SG9PL80M/...	18,0	2	A1	1,4	1,9	2,2	2,2	2,3	2,7	3,9	3,9	2,8	36,0
LXG9PL40/...	9,0	1	A1	0,7	1,0	1,1	1,1	1,2	1,3	1,9	2	1,4	18,0
LXG9PL80/...	18,0	2	A1	1,4	1,9	2,2	2,2	2,3	2,7	3,9	3,9	2,8	36,0



## GÁZÜZEMŰ WATER GRILL SOROZAT 700

## MŰSZAKI ADATOK

TÍPUS	Névleges teljesítmény kW	Gázegők n°	Típus	Fogyasztás G30/31 kg/h	Fogyasztás G20 m <sup>3</sup> /h	Fogyasztás G25 m <sup>3</sup> /h	Fogyasztás G25,1 m <sup>3</sup> /h	Fogyasztás G27 m <sup>3</sup> /h	Fogyasztás G2,350 m <sup>3</sup> /h	Fogyasztás G110 m <sup>3</sup> /h	Fogyasztás G120 m <sup>3</sup> /h	Fogyasztás G150,1 m <sup>3</sup> /h	Elsődleges égesi levegő m <sup>3</sup> /h
G7WG40M	9,00	1	A1	0,71	0,95	1,1	1,11	1,16	1,32	-	-	-	18
G7WG40M/Z25	9,00	1	A1	-	-	-	-	-	-	2,32	2,07	1,67	18
G7WG80M	18,00	2	A1	1,42	1,9	2,2	2,21	2,32	2,65	-	-	-	36
G7WG80M/Z25	18,00	2	A1	-	-	-	-	-	-	4,65	4,13	3,34	36
SG7WG40M	9,00	1	A1	0,71	0,95	1,1	1,11	1,16	1,32	-	-	-	18
SG7WG40M/Z25	9,00	1	A1	-	-	-	-	-	-	2,32	2,07	1,67	18
SG7WG80M	18,00	2	A1	1,42	1,9	2,2	2,21	2,32	2,65	-	-	-	36
SG7WG80M/Z25	18,00	2	A1	-	-	-	-	-	-	4,65	4,13	3,34	36

## GÁZÜZEMŰ WATER GRILL SOROZAT 900

## MŰSZAKI ADATOK

TÍPUS	Névleges teljesítmény kW	Gázegők n°	Típus	Fogyasztás G30/31 kg/h	Fogyasztás G20 m <sup>3</sup> /h	Fogyasztás G25 m <sup>3</sup> /h	Fogyasztás G25,1 m <sup>3</sup> /h	Fogyasztás G27 m <sup>3</sup> /h	Fogyasztás G2,350 m <sup>3</sup> /h	Fogyasztás G110 m <sup>3</sup> /h	Fogyasztás G120 m <sup>3</sup> /h	Fogyasztás G150,1 m <sup>3</sup> /h	Elsődleges égesi levegő m <sup>3</sup> /h
G9WG40M	12,00	1	A1	0,94	1,27	1,48	1,47	1,55	1,76	3	2,76	2,14	24
G9WG80M	24,00	2	A1	1,88	2,54	2,96	2,94	3,10	3,52	6	5,51	4,27	48
SG9WG40M	12,00	1	A1	0,94	1,27	1,48	1,47	1,55	1,76	3	2,75	2,14	24
SG9WG80M	24,00	2	A1	1,88	2,54	2,96	2,94	3,10	3,52	6	5,51	4,27	48
LX9WG40	12,00	1	A1	0,94	1,27	1,48	1,47	1,55	1,76	3	2,75	2,14	24
LX9WG80	24,00	2	A1	1,88	2,54	2,96	2,94	3,10	3,52	6	5,51	4,27	48



A készülékek megfelelnek az alábbi európai rendeleteknek, irányelveknek és szabványoknak:	
1935/2004/CE	Rendelet az élelmiszerekkel rendeltetésszerűen érintkezésbe kerülő anyagokról és tárgyokról
2016/426/UE	Gázüzemű berendezésekről szóló rendelet
EN 203-1	Általános szabvány, háztartási használatú GÁZ berendezések és hasonló
EN 203-3	Szabvány, élelmiszerekkel érintkezésbe kerülő anyagok és készülékrészek, valamint egyéb egészségügyi szempontok
EN 203-2-10	szabvány, gázüzemű többfunkciós nagykonyhai készülékek, egyedi követelmények, WATER-GRILL, LÁVAKŐ

### A berendezés műszaki jellemzői

A műszaki adattábla a berendezés frontális részén található, mely tartalmazza a bekötéséhez szükséges összes tudnivalót.

NAME:	
MANUFACTURER'S ADDRESS:	
TYPE/MOD: .....	Serial: .....
kW: .....	TYPE: A1
Cert: 51.....	HZ: 50/60
	kW: .....
	V: .....
	IPX: .....
	0051.....
	<b>ERIC</b> <b>CE</b>
	<b>Made in Italy</b>

### INFORMÁCIÓK PROFESSZIONÁLIS KÉSZÜLÉKEK FELHASZNÁLÓI SZÁMÁRA



#### A "2012/19/EU Irányelv az elektromos és elektronikus berendezések hulladékairól (EEBH) végrehajtására" készült 2014. március 14-én kelt 49. sz. Törvényerejű Rendeletnek megfelelően.

A készüléken vagy annak csomagolásán feltüntetett áthúzott szemetesedény szimbólum jelzi, hogy a terméket az életciklusa végén a többi hulladéktól elkülönítve kell gyűjteni, hogy biztosítható legyen annak megfelelő kezelése és újrafelhasználása. Tehát a jelen professzionális készülék szelektív gyűjtését az életciklusa végén a következőknek kell megszervezni és irányítani:

- közvetlenül a felhasználónak, amennyiben a készülék az EEBH helyi hatályba lépése előtt került piacra, és a felhasználó az anélkül történő kiselejtezését határozza el, hogy gondoskodna egy egyenértékű új cserékészülékről, amely ugyanazokra a funkciókra alkalmas;
- a gyártónak, mint annak a személynek, aki a terméket elsőnek vezette be és értékesítette az EU országban, vagy viszonteladóként lép fel az EU országban a saját márkájú új készülékkel, amellyel az előzőt lecserélte, abban az esetben, a döntéssel egyidejűleg, miszerint az EEBH helyi hatályba lépését megelőzően piacra került készüléket annak életciklusa végén leselejtezi, a felhasználó egy megegyező típusú, ugyanazokra a funkciókra alkalmas termék vásárlását végzi el. Ez utóbbi esetben a felhasználó kérheti, hogy az említett új készülék átadását követő 15 naptári napot meg nem haladó időszakon belül a gyártó vonja be a jelen készüléket;
- a gyártónak, mint annak a személynek, aki a terméket elsőnek vezette be és értékesítette az EU országban, vagy viszonteladóként lép fel az EU országban a saját márkájú készülékkel, abban az esetben, ha a készülék az EEBH helyi hatályba lépése után került piacra.

A megfelelő szelektív gyűjtés, amelyet a kiselejtezett készülék környezettel kompatibilis újrahaznosítása, kezelése és ártalmatlanítása követ, hozzájárul a környezetre és az egészségre káros esetleges negatív hatások elkerüléséhez, és elősegíti a készüléket alkotó anyagok újra felhasználását és/vagy újra hasznosítását.

**A terméknek az ügyfél részéről történő szabálytalan feldolgozása a hatályos jogi szabályozásnak megfelelően büntetést von maga után.**



## SPECIFIKUS UTASÍTÁSOK

### FIGYELEM!

A fejezetben említett ábrák a jelen kézikönyv kezdő oldalain találhatóak.

### A KÉSZÜLÉK LEÍRÁSA

Stabil acélszerkezet, 4 darab, függőleges irányban állítható lábbal. A külső védőburkolat AISI-304 acélból készült. A felfűtés hő- és mechanikai behatásoknak ellenálló, cső formájú AISI-304 acélból készült égőkön keresztül történik. A hőmérséklet szabályozását biztonsági csapok illetve berendezések garantálják.

### ELŐKÉSZÍTÉS

#### Beszereles helye

A készüléket lehetőleg jól szellőző helyiségben, elszivőberendezés alatt kell elhelyezni. A készülék mind magában, mind más egyéb készülékekkel együtt beszerelhető. Ilyen esetben mindenestre ajánlatos minimum 150 mm távolságot tartani oldalirányban és ugyancsak 150 mm távolságot a hátsó pozícióban, ha a készülék gyúlékony anyagból készült falak közelében kerül beépítésre. Amennyiben a fent említett távolságokat nem lenne lehetséges betartani, ott az esetleges veszélyforrást jelentő hőhatás kiiktatásához megfelelő biztonsági intézkedésekre van szükség, például a beépítés helye körüli felületeket le kell csempézni, illetve más, hőhatás elleni védőberendezésről kell gondoskodni. Helyezzük a készüléket egy asztalra vagy egy gyúlékonymentes anyagból készült munkafelületre. A bekötés előtt le kell ellenőrizni a készülék műszaki adattábláján, hogy a rendelkezésre álló gáz típusa azonos-e az előírás szerinti gáz típusával. Abban az esetben, ha a készülék eltérő típusú gázzal működne, tanulmányozzuk a "Működés más típusú gázokkal" című fejezetet.

#### Törvényi rendelkezések, műszaki előírások és irányelvek

A készülék beszerelését az alábbi előírások betartása mellett kell elvégezni:

- UNI CIG 8723 szabvány;
- helyi építési szabályzatok és tűzvédelmi rendelkezések;
- hatályos balesetvédelmi előírások;
- a gázszolgáltató rendelkezései;
- hatályos CEI rendelkezések;
- VVF rendelkezések.

### BESZERELÉS

A beszerelést, beállítását és karbantartást a mindenkor hatályos előírásoknak megfelelően a helyi gázszolgáltató által felhatalmazott cégek végezhetik el.

#### Beszereles eljaras

A készülék megfelelő kiegyensúlyozásához használjuk a függőleges irányban állítható lábakat.

#### Gáz bekötés

A készülék 1/2" G csatlakozócsonkjába való bekötés történhet levehető, szabvány szerinti csatlakozódugóval, illetve fix bekötéssel. Szabvány szerinti, rozsdamentes acélból készült rugalmas csöveket használunk. A bekötés végeztével egy szivárgást jelző, megfelelő spray segítségével ellenőrizzük a tömítést megfelelőségét.

#### Füstelvezetés

A készülékek helyiségekben történő elhelyezését csak a mindenkor hatályos, az égéstermék elvezetéséről szóló beszerelési előírásokban meghatározottak betartásával lehet elvégezni. A készülékeket úgy kell tekinteni, mint (lásd a "MŰSZAKI ADATOK" táblázatot):

*"A1" típusú gázkészülékek*

Nincsenek külön kialakítva egy égéstermék-elvezetőbe történő csatlakozáshoz.

Ezeknek a készülékeknek az égéstermék megfelelő elszivőberendezésbe vagy ehhez hasonló berendezésekbe kell elvezetni, amelyek vagy egy hatékony és biztonságos kéménybe vannak bekötve, vagy közvetlenül a szabadba vannak kivezetve.

Ennek hiányában megengedett egy, közvetlenül a szabadba kivezetett, az előírtól nem kisebb teljesítményű elszivőberendezés alkalmazása, lásd a "MŰSZAKI ADATOK" táblázatot", biztosítva ezáltal a dolgozók szükséges friss levegőigényét.

### BEÜZEMELÉS

#### A beüzemelés megelőző műveletek

A beüzemelés megelőzően el kell távolítani a védőfóliát. Ezt követően gondosan meg kell tisztítani a munkafelületet és a külső részeket langyos, mosogatószeres vízzel benedvesített ronggyal, majd egy tiszta azzal megszáritani.

#### Beüzemelés

A beüzemelés megelőzően le kell ellenőrizni, hogy a készülék jellemzői (az alkalmazott gáz kategóriája és típusa) megfelelnek-e a helyszínen rendelkezésre álló gázcsaládnak és csoportnak. Ellenkező esetben gondoskodjunk a szükséges gázcsaládra való átállásról,



vagy a szükséges gázcsoporthoz való hozzáigazításról (lásd a "Működés más típusú gázokkal" című fejezetet). A beüzemelésnél tartsuk be a használati utasításokat.

### A teljesítmény ellenőrzése

Használjunk a készülékek névleges teljesítményéhez alkalmas fűvókákat.

A teljesítmény kétféle lehet:

- névleges, amely a készülék adattábláján van feltüntetve;
- csökkentett.

Az említett fűvókákra vonatkozóan lásd az "ÉGŐK" táblázatot.

Ha további teljesítményellenőrzést szeretnénk, ez egy mérő segítségével, az ún. "volumetrikus módszer" alkalmazásával végezhető el.

Előírás szerint mindenesetre elég egy ellenőrzés a fűvókák megfelelő működésének megállapításához.

### A bemenő nyomás ellenőrzése (1. ábra)

A bemenő nyomást nyomásmérővel kell megmérni (felbontás min. 0,1 mbar). Tekerjük ki a nyomáscsatlakozó csavarját (A), csatlakoztassuk a nyomásmérőt: a mérés elvégzésével hermetikusan tekerjük vissza a csavart (A).

FONTOS: a nyomás ellenőrzését úgy kell elvégezni, hogy az összes gázkészülék csatlakoztatva van és működőképes.

### Volumetrikus módszer alapján mért teljesítmény

Egy gázóra és egy stopperóra segítségével meg lehet mérni az időegység alatti gázfogyasztást. Ezt az értéket kell összehasonlítani a szintén így kiszámított E értékkel.

$$E = \frac{\text{Égő teljesítménye}}{\text{Gáz égéshője}}$$

Fontos, hogy a teljesítmény mérése akkor történjen, amikor a készülék nyugalmi állapotban van.

Az égők névleges illetve csökkentett teljesítményét a névleges nyomás értéken kiszámolva az "ÉGŐK" táblázatot tanulmányozva kapjuk meg. A gáz égéshőjének értékét meg lehet kérni a helyi gázszolgáltatótól.

### A működés ellenőrzése

Ellenőrizzük, hogy az alkalmazott fűvókák típusa megegyezik-e az "ÉGŐK" táblázatban lévőkkel. Ellenőrizzük, hogy az alkalmazott nyomásszabályzó teljesítménye meghaladja-e a rácsatlakoztatott összes gázkészülék fogyasztási teljesítményének összegét. Ellenőrizzük, hogy a gázáramlást biztosító cső megfelelő-e.

### Az őrláng ellenőrzése

Megfelelő szabályozás esetén a lángnak körbe kell ölelnie a hőelemet és látványra tökéletesnek kell lennie; ellenkező esetben ellenőrizzük, hogy az injektor megfelelő-e az adott gáz típusához..

### A primer levegő ellenőrzése (2. ábra)

La regolazione avviene mediante il tubo venturi A beszabályozás a Venturi-cső segítségével, az "ÉGŐK" táblázatban megadott X érték beállításával történik, a láng állagának ellenőrzése mellett, amelynek homogénnek, levegőteltettnek és hangtalanak kell lennie.

### A minimum beállítása (3. ábra)

Vegye le a kezelőpanelt és állítsa be a minimum szabályozócsavart (B):

- ha a készülék PB-gázzal működik, a csavart ütközésig be kell csavarni ;
  - ha a készülék metánnal működik:
- 1- Válassza ki a megfelelő gázcsap gombját.
  - 2- Gyújtsa meg az égőt és állítsa takarékra.
  - 3- Állítsa be a takaréék gázhozamát a B. csavar segítségével, kicsavarva növeli, becsavarva csökkenti a gázhozamot.
  - 4- Amikor a láng a kívánt minimumnak megfelelő erősségű, ellenőrizze, hogy az megfelel-e az égők táblázatában megadott minimum gázhozamnak.
  - 5- Ha a teljesítmény a táblázatban levő értéknél kisebb, csavarja ki a beállítócsavart és ismétlje meg az ellenőrzést.
  - 6- Ha a teljesítmény a táblázatban levő értéknél nagyobb, csavarja be a beállítócsavart és ismétlje meg az ellenőrzést.

### Funkciók ellenőrzése

- Kapcsoljuk be a készüléket.
- Ellenőrizzük a gázcsövek tömítését;
- Ellenőrizzük a lángot a minimumon is..

### Figyelmeztetések a beszerelő részére

- A használati utasítás alapján magyarázza el és mutassa meg a felhasználónak a készülék működését és használatát, majd adja át neki a kézikönyvet.
- Tájékoztassa a készülék kezelőjét arról, hogy bármilyen átépítési munkát illetve építéstechnikai módosítás esetén, amely káros hatással lehet a helyes égéshez szükséges levegőellátásra, ismét ellenőrizni kell a készülék funkcióit.

### Működés más típusú gázokkal

Ahhoz, hogy át lehessen állni az egyik típusú gázról egy másikra, például a metángázról a folyékony gázra, az égőhöz alkalmas fűvókák alkalmazására van szükség, ezek beazonosításához tekintünk át az "ÉGŐK" táblázatot.

A különböző típusú gázokhoz alkalmas égők fűvókái, amelyek átmérője századmilliméterben van megadva, a készülékkel együtt szállított tasakban található.

Az átalakítás vagy a hozzáigazítás végén végezzük el a készülék funkcióinak ellenőrzését a "Funkciók ellenőrzése" pontban leírtak szerint.

### Az égők fűvókáinak cseréje

Vegyük le a műszerfalat az alsó peremen vagy a homloklemezen található csavarok kitékerésével, vegyük ki fűvókákat és cseréljük ki őket az "ÉGŐK" táblázatban megadott fűvókákra.

### Az őrláng beállítása a lávaköves típusoknál s. 600 (4.1 rajz)

Az őrláng fűvókákkal és fix levegővel működik. Az egyetlen szükséges művelet a fűvókák cseréje a gáz típusa szerint, ehhez az alábbiakat kell elvégezni:

- emeljük le a műszerfalat a rögzítőcsavarok kitékerésével (ahol szükséges).
- Csavarjuk le a bekötőcső anyát (C) majd vegyük ki a



bekötőcsövet és az őrláng fűvókát (D).

- Cseréljük ki az őrláng fűvókát az "ÉGŐK" táblázatban megadott fűvókával.
- Az őrláng fűvóka cseréjének befejeztével csavarjuk vissza a bekötőcső anyát (C) a bekötőcsővel együtt.

#### Az őrláng beállítása a lávaköves típusoknál s. 700/900 (5.1 rajz)

A gyújtóláng fűvókás és állandó levegő ellátású. Az egyetlen szükséges művelet a fűvókák kicserélése a gáztípus szerint az alábbi módon:

- Csavarja le a kétkúpós leszorító anyacsavart (4), és a gyújtóláng fűvókát (9).
- Cserélje ki a gyújtóláng fűvókát az "ÉGŐK" táblázat alapján meghatározott megfelelő típusúval.
- A fűvóka cseréjét követően csavarja vissza a kétkúpós leszorító anyacsavart (4).

#### Az őrláng beállítása a water grill típusoknál (4.2 rajz)

Az egyetlen szükséges művelet a láng beszabályozása:

- emeljük le a műszerfalat a rögzítő csavarok kitékerésével (ahol szükséges)
- a rendelkezésre álló gáz alapján állítsuk be a szabályozócsavart.

Ha a működés LPG-vel történik, a csavart teljesen be kell tekerni.

#### SA KÉSZÜLÉK BIZTONSÁGI RENDSZEREI

A hőelemmel ellátott csap lehetővé teszi a főgőhöz áramló gáz megszakítását abban az esetben, ha kialudna az őrláng.

A működés visszaállításához meg kell ismételni az főgő begyújtására vonatkozó műveleteket.

## KARBANTARTÁS

A készülékek úgy van kialakítva, hogy minimális karbantartási beavatkozást igényel. Ennek ellenére azt tanácsoljuk a felhasználónak, hogy kössön egy szervizszolgálati szerződést, amelynek keretében a készülékeket legalább évente egyszer felülvizsgálják szakszervizünk szakemberei illetve egy képzett technikus.

#### BEGYÚJTÓ ÉS KÖZTES BEGYÚJTÓ EGYSÉG KARBANTARTÁSA

(Fig. 5) LXG9PL40 – LXG9PL80 – SG9PL40M – SG9PL80M – SG7PL40B – SG7PL40M – SG7PL80B – SG7PL80M – G9PL40B – G9PL40M – G9PL80B – G9PL80M – PLG40B – PLG80B – PLG40M – PLG80M típusok:

Rendszeresen (6-12 havonta) ellenőrizze a gyújtásegységet a gép intenzív használata esetén.

Nézze meg az alkatrészeket a robbantott ábrán (Fig. 5)

- 1) Vezérlő.
- 3) Kettőskúp a vezérlő csőhöz.
- 4) Csatlakozó a csőhöz.
- 6) Gyújtó kábel.
- 7) Hőelem.
- 8) Gyújtógyertya.
- 9) Fűvóka.

(Fig. 5.2) G6PL60B – G6PL60M típusok:

Rendszeresen (6-12 havonta) ellenőrizze a gyújtásegységet a gép intenzív használata esetén.

Nézze meg az alkatrészeket a robbantott ábrán (Fig. 5.2)

- 1) Vezérlő.
- 2) Vezérlő tömítés.
- 3) Kettőskúp a vezérlő csőhöz.
- 4) Csatlakozó a csőhöz.
- 5) Vezérlő cső.
- 6) Gyújtó kábel.
- 7) Hőelem.
- 8) Gyújtógyertya.

(Fig. 6) G7WG40M – G7WG80M – G7WG40M/22S – G7WG80M/22S – SG7WG40M – SG7WG80M – SG7WG40M/22S – SG7WG80M/22S – SG9WG40M – SG9WG80M – LXG9WG40 – LXG9WG80 típusok:

A helyes működés érdekében rendszeresen (1-2 havonta) ellenőrizze a begyújtó egységet és a köztes begyújtó rendszert.

1. Vegye le az égőfejekről a védőrácsokat és védőlemezeket.
2. Fémkefével tisztítsa meg az őrláng fejet (LÁSD AZ A RÉSZT)
3. Fémkefével tisztítsa meg a köztes begyújtó nyílást (LÁSD A B RÉSZT) az esetleges kormot fújja le.
4. Ellenőrizze a teljes égő helyes begyújtását.

#### UTASÍTÁSOK A FELÜLVIZSGÁLATHOZ ÉS AZ ELLENŐRZÉSHEZ

1. Vegye le a lávalemezt és ellenőrizze a vezérlőfej állapotát. (Vizuális ellenőrzés kikapcsolt és bekapcsolt vezérlőnél.)
2. Ezt követően szerelje le a műszerfalat, kapcsolja be a vezérlőt, és egy szívárgás ellenőrző spray-vel ellenőrizze, hogy nincs-e szívárgás a csatlakozóknál. Annak ellenére, hogy nincs szívárgás, megfelelő kulccsal ellenőrizze, hogy a különböző csatlakozások megfelelően meg vannak-e szorítva.
3. Szívárgás esetén cserélje ki az alkatrészeket, hogy helyreállítsa a gépet. Figyelem, ne felejtse el tömítő pasztát rakni a csatlakozó és a kettőskúp közé.

#### ALKATRÉSZEK CSERÉJE (CSEREALKATRÉSZEK)

**KIZÁRÓLAG A GYÁRTÓTÓL SZÁRMAZÓ EREDETI ALKATRÉSZEKET HASZNÁLJUNK. Az alkatrészek cseréjét csak erre felhatalmazott személy végezheti!**

Egyes típusoknál elég csak levenni a műszerfalat az alsó peremen vagy a homloklemezen található csavarok kitékerésével annak érdekében, hogy hozzáférjünk a kicserélendő alkatrészekhez, más típusoknál elég csak kinyitni az alsó ablakot.

**FIGYELEM: mielőtt levesszük a műszerfalat és kicseréljük az alkatrészeket a G7WG40M – G7WG80M – G7WG40M/22S – G7WG80M/22S – SG7WG40M – SG7WG80M – SG7WG40M/22S – SG7WG80M/22S – SG9WG40M – SG9WG80M – LXG9WG40 – LXG9WG80 típusoknál, ürítsük ki a víztároló rekeszt.**

**Gázcsap:** minden csatlakozóelem látható helyen van. Megfelelő kulcsok segítségével csavarjuk ki a bemenő és kimenő gázcsatlakozót, valamint az őrláng és a hőelem csatlakozóelemét.

**Égő:** az égő csavarokkal és egy anyával van jól látható helyen rögzítve a talpazathoz. Tekerjük ki ezeket, végezzük



el a cserét, majd szorosan tekerjük vissza őket.

**Hőelem-Gyújtógyertya:** annak érdekében, hogy megkönnyítsük ennek a két alkatrésznek a cseréjét, vegyük ki az őrláng betétjét rögzítő két csavart. A két rögzítőcsavar kitékerésével végezzük el a cserét.

A csere befejeztével a megfelelő sorrendben szereljük vissza a műszerfalat és az ehhez tartozó részeket.

#### FIGYELMEZTETÉS

**Miután a gázellátó alkatrészek cseréjét elvégeztük, le kell ellenőrizni a különböző elemek tömítését és funkciót.**

## HASZNÁLATI ÚTMUTATÓ

### ÜZEMBE HELYEZÉS

A készüléket professzionális használatra tervezték és erre kiképzett személyek kezelhetik.

Javasoljuk a felhasználó számára, hogy ellenőrizze le, a készülék beszerelése megfelelő módon történt-e. A gyártó nem felel a szabálytalan beszerelésből, nem megfelelő karbantartásból, hozzá nem értő használatból fakadó károkért.

A készülék üzembe helyezése előtt FIGYELMESEN OLVASSUK EL A JELEN KIADVÁNYBAN TALÁLHATÓ HASZNÁLATI ÚTMUTATÓT, különös figyelmet fordítva a biztonsági berendezésekre vonatkozó előírásokra. A használat végén mindig zárjuk el a gázcsapokat, főleg a karbantartási és javítási műveletek során. Gondosan kövessük a sütési előírásokat, legalábbis az első használati időszakban, mindaddig, amíg a gyakorlat és a tapasztalat nem teszi lehetővé, hogy személyesen válasszuk ki az időket és hőmérsékleteket.

**FIGYELMEZTETÉS: az egyes sütések között alaposan tisztítsuk meg a grillrácst, hogy ne maradjon rajta étel és zsír ami meggyulladhat. A grillrács rendszeres tisztítása biztosítja a készülék tökéletes működését és biztonságos használatát.**

**LXG9PL40 – LXG9PL80 – SG9PL40M – SG9PL80M – G9PL40M – G9PL80M – PLG40B – PLG80B – PLG40M – PLG80M – PLG40B/S – PLG80B/S – PLG40M/S – PLG80M/S – G6PL60B – G6PL60M típusok:**

A készülék használata előtt a lávakövet az égő és a grillrács közötti megfelelő területen kell helyezni, odafigyelve arra, hogy egyenletes legyen az eloszlása. Kizárólag lávakövet használjunk, az egyes modulhoz kb. 7, a duplához kb. 14 kg mennyiségben.

**FIGYELMEZTETÉS:** rendszeresen tisztítsuk meg az égőt az esetleges lávakövből származó por vagy ételmaradék eltávolítására.

### BEKAPCSOLÁS

Az égők ellátása egy hőelemmel ellátott csapon keresztül

történik.

**A G7WG40M – G7WG80M – G7WG40M/22S – G7WG80M/22S – SG7WG40M – SG7WG80M – SG7WG40M/22S – SG7WG80M/22S – SG9WG40M – SG9WG80M – LXG9WG40 – LXG9WG80 készülékek soha nem működhetnek szárazon. Öntsünk naponta többször 5/6 cm vizet minden zsirgyújtó fiókba, hogy megkönnyítsük a tisztítást és javítsuk a sütetést.**

#### Az őrláng begyújtása

Nyomjuk le és forgassuk az óramutató járásával megegyező irányba a tekerőgombot a pozícióig (✱) (PILOT).

Ebben az állásban benyomva tartva a tekerőgombot nyomjuk meg többször a piezoelektromos gombot, amíg az őrláng be nem gyullad.

Engedjük el a tekerőgombot 5 másodperc után. Ismételjük meg a műveletet, ha az őrláng kialudna.

#### A főégők begyújtása és a hőmérséklet szabályozása

A főégők begyújtásához forgassuk a műszerfalon elhelyezett termostát tekerőgombját a kívánt hőmérsékletű értékgig.

A főégő kikapcsolásához forgassuk a tekerőgombot jobbra a pozícióig (✱).

Az őrláng kikapcsolásához fordítsuk a tekerőgombot (●) állásba.

### KIKAPCSOLÁS

#### Kikapcsolás meghibásodás esetén

Meghibásodás esetén kapcsoljuk le a készülék gázellátását.

**Meghibásodás, illetve a működés hosszabb ideig tartó megszakítása esetén követendő magatartás.**

Amennyiben a készüléket hosszabb ideig nem használjuk, alaposan tisztítsuk meg és zárjuk el a gázt. Szabálytalan működés vagy meghibásodás esetén zárjuk el a gázellátást és csatlakoztassuk le a készüléket a hálózatról. Értesítsük a szakszervizt.

### A KÉSZÜLÉK ÁPOLÁSA

#### FIGYELEM!

- A tisztítás előtt kapcsoljuk ki és hagyjuk kihűlni a készüléket.

A készülék alapos napi tisztítása biztosítja a tökéletes működést és a hosszú élettartamot.

Az acél felületeket nagyon meleg vízben oldott mosogatószerrel kell megtisztítani egy puha rongy segítségével; a makacsabb szennyeződéshez használjunk etilalkoholt, acetont vagy más, nem halogénezett oldószert; **ne használjunk por alakú súrolószereket vagy korrozív anyagokat, mint a sósav vagy kénsav. A savak használata veszélyeztetheti a készülék működőképességét és biztonságát.**

Ne használjunk rozsdamentes acélból készült drótkéfért, acélgyapot súrolót vagy más fémmel illetve ötvözzel bevont csiszolókorongot, mert ezek rozsdafoltokat idézhetnek elő.

Ugyanezen okból kifolyólag kerüljük a vasból észült tárgyakkal való érintkezést. Óvakodjunk a rozsdamentes



acélból készült drótkefétől, acélgyapot súrolótól, mert nemcsak rozsdásodást okozhatnak, de a felületek káros karcosodását is előidézhetik.

Ha a szennyeződés nagyon makacs, semmi esetre se használjunk csiszolópapírt, smirglit; ehelyett szintetikus szivacsok használatát javasoljuk (pl Scotchbrite márkájú szivacs).

Ezen felül ne használjunk az ezüst tisztításához alkalmazott szereket, és óvakodjunk a padló felmosásához használt szerekből származó klór- vagy kénsavas gőzöktől.

#### **FIGYELMEZTETÉSEK A FELHATALMAZOTT BESZERELŐKNEK RENDELLENESSÉGEK**

*Hőelem:*

Az őrláng nem marad égve:

- Cseréljük ki a hőelemet.

#### **PIEZOELEKTROMOS GYÚJTÁS**

*Nem látszik a szikra:*

Szemrevételezéssel ellenőrizzük a piezo elektróda megfelelő állapotát (nem szabad olajtól szennyezettnek lennie), valamint a vezetékét, amely nem lehet szakadt vagy berepedezett. Ezen felül győződjünk meg arról, hogy a vezetéken keresztül és/vagy a műszerfallal való érintkezés révén csatlakozik-e az armatúrához. Ellenőrizzük a piezo elektróda és a vezeték állapotát, valamint cseréljük ki a gyertyát.

### **JÓTÁLLÁSI IGAZOLÁS**

**CÉG:** \_\_\_\_\_

**ÚT/UTCA:** \_\_\_\_\_

**IRSZ:** \_\_\_\_\_ **HELYSÉG:** \_\_\_\_\_

**MEGYE:** \_\_\_\_\_ **FELSZERELÉSI DÁTUM:** \_\_\_\_\_

**MODELL** \_\_\_\_\_  
**NYILVÁNTARTÁSI SZÁM** \_\_\_\_\_

#### **FIGYELMEZTETÉS**

A gyártó nem vállal felelősséget a jelen füzet tartalmának esetleges, átírási- vagy nyomdahibából eredő pontatlanságaiért. Fenntartja továbbá annak jogát, hogy a terméken a szükségesnek vagy hasznosnak vélt módosításokat eszközölje, anélkül, hogy annak lényegi jellemzőin változtatna. A gyártó nem vállal semmilyen felelősséget abban az esetben, amikor nem tartják be szigorúan a jelen útmutatóba foglalt előírásokat. A gyártó nem vállal semmilyen felelősséget azokért a közvetlen vagy közvetett károkért, melyet a készülék helytelen beszerelése, illetéktelen beavatkozás, nem megfelelő karbantartása, illetve hozzá nem értő személy általi használata okoz.





## Brugsvejledning

---

Størrelse	<b>162</b>
Specifikationer	<b>163</b>
Specifikke instruktioner	<b>166</b>



## GASOPVARMET LAVASTEN SERIE 600

Apparatets type	Beskrivelse	Mål.: (LxBxH) Arbejdsplade (h i alt)	Type
G6PL60B	Gasopvarmet lavasten til bord	mm 600x600x290 (410)	A1
G6PL60M	Gasopvarmet lavasten med møbel	mm 600x600x900 (1020)	A1

## GASOPVARMET LAVASTEN SERIE 700

Apparatets type	Beskrivelse	Mål.: (LxBxH) Arbejdsplade (h i alt)	Type
PLG40B/...	Gasopvarmet lavasten til bord	mm 400x700x290 (430)	A1
PLG40M/...	Gasopvarmet lavasten med møbel	mm 400x700x900 (1040)	A1
PLG80B/...	Gasopvarmet lavasten til bord	mm 800x700x290 (430)	A1
PLG80M/...	Gasopvarmet lavasten med møbel	mm 800x700x900 (1040)	A1
SG7PL40B/...	Gasopvarmet lavasten til bord	mm 400x730x290 (368)	A1
SG7PL40M/...	Gasopvarmet lavasten med møbel	mm 400x730x900 (995)	A1
SG7PL80B/...	Gasopvarmet lavasten til bord	mm 800x730x290 (368)	A1
SG7PL80M/...	Gasopvarmet lavasten med møbel	mm 800x730x900 (995)	A1

## GASOPVARMET LAVASTEN SERIE 900

Apparatets type	Beskrivelse	Mål.: (LxBxH) Arbejdsplade (h i alt)	Type
G9PL40B/...	Gasopvarmet lavasten til bord	mm 400x900x290 (455)	A1
G9PL40M/...	Gasopvarmet lavasten med møbel	mm 400x900x900 (1065)	A1
G9PL80B/...	Gasopvarmet lavasten til bord	mm 800x900x290 (455)	A1
G9PL80M/...	Gasopvarmet lavasten med møbel	mm 800x900x900 (1065)	A1
SG9PL40M/...	Gasopvarmet lavasten med møbel	mm 400x900x900 (1065)	A1
SG9PL80M/...	Gasopvarmet lavasten med møbel	mm 800x900x900 (1065)	A1
LXG9PL40/...	Gasopvarmet lavasten til møbel	mm 400x900x290 (455)	A1
LXG9PL80/...	Gasopvarmet lavasten til bord	mm 800x900x290 (455)	A1

## GASOPVARMET VANDGRILL SERIE 700

Apparatets type	Beskrivelse	Mål.: (LxBxH) Arbejdsplade (h i alt)	Type
G7WG40M	Gasopvarmet vandgrill med møbel	mm 400x700x900 (995)	A1
G7WG40M/22S	Gasopvarmet vandgrill med møbel	mm 400x700x900 (995)	A1
G7WG80M	Gasopvarmet vandgrill med møbel	mm 800x700x900(995)	A1
G7WG80M/22S	Gasopvarmet vandgrill med møbel	mm 800x700x900(995)	A1
SG7WG40M	Gasopvarmet vandgrill med møbel	mm 400x730x900 (995)	A1
SG7WG40M/22S	Gasopvarmet vandgrill med møbel	mm 400x730x900 (995)	A1
SG7WG80M	Gasopvarmet vandgrill med møbel	mm 800x730x900(995)	A1
SG7WG80M/22S	Gasopvarmet vandgrill med møbel	mm 800x730x900(995)	A1

## GASOPVARMET VANDGRILL SERIE 900

Apparatets type	Beskrivelse	Mål.: (LxBxH) Arbejdsplade (h i alt)	Type
G9WG40M	Gasopvarmet vandgrill med møbel	mm 400x900x900 (995)	A1
G9WG80M	Gasopvarmet vandgrill med møbel	mm 800x900x900 (995)	A1
SG9WG40M	Gasopvarmet vandgrill med møbel	mm 400x900x900(995)	A1
SG9WG80M	Gasopvarmet vandgrill med møbel	mm 800x900x900(995)	A1
LXG9WG40	Gasopvarmet vandgrill	mm 400x900x290 (675)	A1
LXG9WG80	Gasopvarmet vandgrill	mm 800x900x290(675)	A1

**GASOPVARMET LAVASTEN SERIE 600****TEKNISKE DATA**

MODEL	Nominel effekt	Blus	Type	Forbrug G30/31	Forbrug G20	Forbrug G25	Forbrug G25,1	Forbrug G27	Forbrug G2,350	Forbrug G110	Forbrug G120	Forbrug G150,1	primær forbrændings
	kW												
GGPL60B - GGPL60M	8,00	1	A1	0,6	0,9	1,0	1,0	1,0	1,2	2,1	1,8	1,5	16

**GASOPVARMET VANDGRILL SERIE 700****TEKNISKE DATA**

MODEL	Nominel effekt	Blus	Type	Forbrug G30/31	Forbrug G20	Forbrug G25	Forbrug G25,1	Forbrug G27	Forbrug G2,350	Forbrug G110	Forbrug G120	Forbrug G150,1	primær forbrændings
	kW												
PLG40B/... - PLG40M/...	7	1	A1	0,6	0,7	0,9	0,9	0,9	1,0	1,8	1,6	1,3	14
PLG80B/... - PLG80M/...	14	2	A1	1,1	1,5	1,7	1,7	1,8	2	3,6	3,2	2,6	28
SG7PL40B/... - SG7PL40M/...	7	1	A1	0,6	0,7	0,9	0,9	0,9	1,0	1,8	1,6	1,3	14
SG7PL80B/... - SG7PL80M/...	14	2	A1	1,1	1,5	1,7	1,7	1,8	2,0	3,6	3,2	2,6	28

**GASOPVARMET LAVASTEN SERIE 900****TEKNISKE DATA**

MODEL	Nominel effekt	Blus	Type	Forbrug G30/31	Forbrug G20	Forbrug G25	Forbrug G25,1	Forbrug G27	Forbrug G2,350	Forbrug G110	Forbrug G120	Forbrug G150,1	primær forbrændings
	kW												
GGPL40B/... - GGPL40M/...	9,0	1	A1	0,7	1,0	1,1	1,1	1,2	1,3	1,9	2	1,4	18,0
GGPL80B/... - GGPL80M/...	18,0	2	A1	1,4	1,9	2,2	2,2	2,3	2,7	3,9	3,9	2,8	36,0
SG9PL40M/...	9,0	1	A1	0,7	1,0	1,1	1,1	1,2	1,3	1,9	2	1,4	18,0
SG9PL80M/...	18,0	2	A1	1,4	1,9	2,2	2,2	2,3	2,7	3,9	3,9	2,8	36,0
LXGGPL40/...	9,0	1	A1	0,7	1,0	1,1	1,1	1,2	1,3	1,9	2	1,4	18,0
LXGGPL80/...	18,0	2	A1	1,4	1,9	2,2	2,2	2,3	2,7	3,9	3,9	2,8	36,0



## GASOPVARMET VANDGRILL SERIE 700

## TEKNISKE DATA

MODEL	Nominal effekt	Blus	Type	Forbrug G30/31 kg/h	Forbrug G20 m <sup>3</sup> /h	Forbrug G25 m <sup>3</sup> /h	Forbrug G25,1 m <sup>3</sup> /h	Forbrug G27 m <sup>3</sup> /h	Forbrug G2,350 m <sup>3</sup> /h	Forbrug G110 m <sup>3</sup> /h	Forbrug G120 m <sup>3</sup> /h	Forbrug G150,1 m <sup>3</sup> /h	primær forbrændings
	kW												
G7WG40M	9,00	1	A1	0,71	0,95	1,1	1,11	1,16	1,32	-	-	-	18
G7WG40M/2Z5	9,00	1	A1	-	-	-	-	-	-	2,32	2,07	1,67	18
G7WG80M	18,00	2	A1	1,42	1,9	2,2	2,21	2,32	2,65	-	-	-	36
G7WG80M/2Z5	18,00	2	A1	-	-	-	-	-	-	4,65	4,13	3,34	36
SG7WG40M	9,00	1	A1	0,71	0,95	1,1	1,11	1,16	1,32	-	-	-	18
SG7WG40M/2Z5	9,00	1	A1	-	-	-	-	-	-	2,32	2,07	1,67	18
SG7WG80M	18,00	2	A1	1,42	1,9	2,2	2,21	2,32	2,65	-	-	-	36
SG7WG80M/2Z5	18,00	2	A1	-	-	-	-	-	-	4,65	4,13	3,34	36

## GASOPVARMET VANDGRILL SERIE 900

## TEKNISKE DATA

MODEL	Nominal effekt	Blus	Type	Forbrug G30/31 kg/h	Forbrug G20 m <sup>3</sup> /h	Forbrug G25 m <sup>3</sup> /h	Forbrug G25,1 m <sup>3</sup> /h	Forbrug G27 m <sup>3</sup> /h	Forbrug G2,350 m <sup>3</sup> /h	Forbrug G110 m <sup>3</sup> /h	Forbrug G120 m <sup>3</sup> /h	Forbrug G150,1 m <sup>3</sup> /h	primær forbrændings
	kW												
G9WG40M	12,00	1	A1	0,94	1,27	1,48	1,47	1,55	1,76	3	2,76	2,14	24
G9WG80M	24,00	2	A1	1,88	2,54	2,96	2,94	3,10	3,52	6	5,51	4,27	48
SG9WG40M	12,00	1	A1	0,94	1,27	1,48	1,47	1,55	1,76	3	2,75	2,14	24
SG9WG80M	24,00	2	A1	1,88	2,54	2,96	2,94	3,10	3,52	6	5,51	4,27	48
LX9WG40M	12,00	1	A1	0,94	1,27	1,48	1,47	1,55	1,76	3	2,75	2,14	24
LX9WG80M	24,00	2	A1	1,88	2,54	2,96	2,94	3,10	3,52	6	5,51	4,27	48



Apparaterne er i overensstemmelse med de europæiske direktiver:

For. 1935/2004/CE	Forordning vedrørende materialer og genstande, der er beregnet til at komme i berøring med fødevarer
For. 2016/426/UE	Om apparater, der forbrænder gasformigt brændstof
EN 203-1	Generel standard vedrørende sikkerheden for gasapparater til husholdningsbrug o.l.
EN 203-3	Materialer og dele i kontakt med fødevarer og andre sanitære aspekter
EN 203-2-10	Gasforbrugende storkøkkenudstyr - Specifikke krav - BARBECUER, TRÆKUL OG GRILL

### Apparaternes egenskaber

Typeskiltet sidder på forsiden af apparatet og indeholder alle de for tilslutningen nødvendige oplysninger.

<b>NAME:</b>	
<b>MANUFACTURER'S ADDRESS:</b>	
TYPE/MOD: .....	Serial: .....
kW: .....	TYPE: A1
Cert: 51 .....	Hz: 50/60
	kW: .....
	V: .....
	JPX: .....
	0051 .....
	<b>Made in Italy</b>



### INFORMATION TIL BRUGERNE AF PROFESSIONELLE APPARATER



**I henhold til paragraf 24 i lovdekret af 14. marts 2014, nr. 49 "Gennemførelse af direktivet 2012/19/EU om affald af elektrisk og elektronisk udstyr (WEEE)".**

Symbolen med skraldespanden med en streg over vist på apparatet eller dets indpakning viser, at produktet, når det engang skal smides væk, skal indsamles separat fra andre affaldstyper for at muliggøre en korrekt behandling og genbrug. Den særskilte indsamling af dette professionelle apparat, når det smides væk, er organiseret og administreret:

- Direkte af brugeren såfremt apparatet er blevet solgt under de gamle WEEE-regler, og brugeren beslutter at bortskaffe det uden samtidig at købe et nyt tilsvarende med de samme funktioner.
- Af producenten, forstået som det subjekt der først har introduceret eller solgt produktet i et EU-land eller i et EU-land sælger - under eget mærke - det nye apparat, som skal erstatte det tidligere, såfremt brugeren, samtidig med at det gamle apparat solgt under de gamle WEEE-regler kasseres, beslutter at købe et tilsvarende produkt med de samme funktioner. I sidstnævnte tilfælde kan brugeren bede producenten om at afhente det pågældende apparat senest inden for 15 fortløbende dage fra leveringen af det nye apparat.
- Af producenten, forstået som det subjekt der først har introduceret eller solgt produktet i et EU-land eller i et EU-land sælger - under eget mærke - apparatet, såfremt apparatet er solgt under den nye WEEE-regler.

Den særskilte indsamling på en passende måde og efterfølgende afsendelse til genbrug, til videreforarbejdning og bortskaffelse af apparatet på en miljørigtig måde, bidrager til at undgå eventuelle negative effekter på miljø og helbred og hjælper til genanvendelse og/eller genbrug af de materialer, som apparatet består af.

**Hvis brugeren ulovligt bortskaffer apparatet, medfører det straf i overensstemmelse med gældende lovgivning.**



## SPECIFIKKE INSTRUKTIONER

### BEMÆRK!

Tegningerne som der henvises til i dette kapitel findes på de første sider af den pågældende vejledning.

### BESKRIVELSE AF APPARATET

Robust stålstruktur med 4 støttestødder, der kan indstilles i højden. Udvendig beklædning i AISI-304-stål. Pladen opvarmes af blus i AISI-304-stål med rørform, som er modstandsdygtige mod mekaniske og termiske påvirkninger. Temperaturindstillingen foretages ved hjælp af haner og sikkerhedsanordninger.

### FORBEREDELSE

#### Installationssted

Det anbefales at placere apparatet i et veludluftet lokale, helst under en emhætte. Apparatet kan monteres enkeltstående eller ved siden af andre apparater. Man skal i alle tilfælde holde en minimumsafstand på 150 mm i siderne og 150 mm bagved, hvis apparatet installeres i nærheden af vægge i brandbart materiale. Hvis det ikke er muligt at overholde disse afstande, skal der tages passende forholdsregler mod eventuel overdreven varme, f.eks. ved at beklæde overfladerne, hvor apparatet installeres med klinker, eller ved at installere strålevarmebeskyttelsesanordninger. Stil apparaterne på et bord eller en plade i ikke brændbart materiale. Før apparatet tilsluttes skal man kontrollere på den tekniske typeplade, at det er forberedt og passende til den type gas, som er til rådighed. Hvis apparatet fungerer med en anden slags gas, skal man konsultere afsnittet "Drift med andre gastyper".

#### Lovforskrifter, tekniske regler og direktiver

Under forberedelsen til monteringen skal man respektere de følgende forskrifter:

- Standarden UNI CIG 8723
- Bygningsreglementerne og lokale brandsikringsforskrifter.
- Gældende regler til beskyttelse mod arbejdsulykker.
- Forskrifterne fra gasforsyningselskabet.
- De gældende CEI-forskrifter.
- Forskrifter fra VVF.

### MONTERING

Monteringen, installationen og vedligeholdelsen skal udføres af firmaer autoriseret af det lokale gasforsyningselskab i overensstemmelse med de gældende standarder.

#### Installationsprocedure

For at sikre at apparatet er i vater, skal man stille på støttestødderne, som kan indstilles i højden.

#### Gastilslutning

Tilslutningen til munden på 1/2" G på apparatet kan være fast eller aftagelig, ved at anvende en godkendt adapter. Hvis man anvender fleksible rør, skal de være i rustfrit stål og i overensstemmelse med standarderne. Efter at tilslutningen er fuldført, skal man kontrollere, at den slutter tæt med en speciel spray til afsløring af udsivninger.

#### Udluftning af røg

Apparaterne skal placeres i lokaler med en passende udluftning af produkterne fra forbrændingen i overensstemmelse med forskrifterne i installationsstandarderne. Apparatene betragtes (se tabellen "TEKNISKE DATA") som:

#### *Gasapparater af type "A1"*

De skal ikke tilsluttes en kanal til udsugning af produkterne fra forbrændingen.

Disse apparater skal udlede produkterne fra forbrændingen gennem specielle hætter eller lignende anordninger, tilsluttet til en skorsten med sikker effektivitet eller direkte udenfor.

I mangel herpå er det tilladt at anvende en luftudsugningsventilator med direkte forbindelse udenfor, med en kapacitet som ikke er mindre end den nødvendige, se tabellen "TEKNISKE DATA", forstørret med den luftudskiftningskapacitet som er nødvendig for at sikre operatørens velbefindende.

### MONTERING AF APPARATET

#### Indledende indgreb ved ibrugtagningen

Før apparatet tages i brug, skal man fjerne den selvklæbende beskyttelsesbeklædning. Efterfølgende skal arbejdsoverfladen og de ydre dele rengøres grundigt med lunke vand og rengøringsmiddel med en fugtig klud, hvorefter der tørres efter med en ren klud.

#### Opstart

Før apparatet tages i brug, bør man kontrollere om dets egenskaber (den anvendte type og kategori af gas) stemmer overens med den gasfamilie- og gruppe, som er til rådighed på stedet. I modsat fald skal man sørge for at



skifte til den forespurgte gasfamilie eller for tilpasningen til den forespurgte gasgruppe (se afsnittet "Drift med andre gastyper"). Ved ibrugtagningen skal man overholde anvisningerne i brugsanvisningen.

### Kontrol af ydelsen

Anvend dyserne på apparaterne til den nominelle ydelse.

Ydelsen kan være af to slags:

- Nominel, anført på apparatets typeskilt
- Reduceret.

Der henvises til disse dyser i tabellen "BLUS".

Hvis man ønsker en yderligere kontrol af ydelsen, kan den udføres ved hjælp af en tæller, ved at følge den såkaldte "volumetriske metode".

Som hovedregel er det dog tilstrækkeligt at kontrollere, at dyserne fungerer korrekt.

### Kontrol af indgangstrykket (Fig. 1)

Indgangstrykket måles med en trykmåler (nøjagtighed mindst 0,1 mbar). Tag skruen (A) ud af trykudtaget og tilslut trykmåleren. Udfør målingen, og skru herefter skruen (A) hermetisk til.

VIGTIGT: Kontrollen af trykkes skal udføres med alt gasudstyret tilsluttet og i funktion.

### Kontrol af ydelsen med den volumetriske metode

Ved hjælp af en gastæller og et stopur, er det muligt at måle gasvolumen per tidsenhed. Denne værdi skal sammenlignes med værdien E, der udregnes på denne måde

$$E = \frac{\text{Blussets ydelse}}{\text{Gassens kalometriske brændeværdi}}$$

Det er vigtigt at målingen af ydelsen udføres, når apparatet ikke er i brug.

Blussets ydelse, nominel eller reduceret, beregnet ud fra den nominelle trykværdi, kan man finde ved at se i tabellen "BLUS". Man kan spørge om gassens kalometriske brændeværdi hos det lokale gasforsyningselskab.

### Kontrol af funktionen

Kontrollér, om den anvendte type dyser svarer til dem angivet i tabellen "BLUS". Kontrollér, at den anvendte trykreduktionsventil har en kapacitet som er større end summen af forbruget for alle de tilsluttede apparater. Kontrollér, at gasforsyningsrøret er passende.

### Kontrol af vågeflammen

For at flammen er indstillet korrekt skal den omslutte termoelementet, og den skal se regelmæssig ud. I modsat fald skal man kontrollere, om dysen er korrekt til den pågældende type gas.

### Kontrol af den primære lufttilførsel (Fig. 2)

Reguleringen foretages ved hjælp af venturirøret ved at indstille værdien "X", anført i tabellen "BLUS", samtidig med at man kontrollerer, at flammen er homogen, at den har tilstrækkelig luft og at den ikke larmer.

### Indstilling af minimum (Fig. 3)

Ventilen for minimumsflamme (B) indstilles ved at fjerne betjeningspanelet.

- ved brug af flaskegas (GPL) skrues den i bund
  - ved brug af naturgas:
- 1- Find frem til knappen for den tilsvarende hane.
  - 2- Tænd brænderen og placer den i minimumsposition.
  - 3- Juster minimumseffekten ved at skru på ventilen B når den strammes, øges flammen, og når den løsnes, mindskes flammen.
  - 4- Når den ønskede flamme for minimumsindstilling er korrekt, skal man kontrollere, at den svarer til minimumseffekten, som angivet i brændertabellen.
  - 5- Hvis effekten er mindre end angivet i tabellen, skal man stramme justeringsventilen til indstilling af minimum og gentage kontrollen.
  - 6- Hvis effekten er større end angivet i tabellen, skal man løsne justeringsventilen til indstilling af minimum og gentage kontrollen.

### Kontrol af funktionerne

- Tænd for apparatet.
- Kontrollér, at gasledningerne slutter tæt.
- Kontrollér blussets flamme, også på minimum.

### Advarsler til installatøren

- Forklar og vis brugeren hvordan maskinen fungerer, og hvordan den skal bruges i henhold til instruktionerne, og aflever brugsanvisningen.
- Oplys operatøren om ethvert omstruktureringsarbejde eller ombygning, som kan skade lufttilførslen til forbrændingen, gør det nødvendigt at udføre en ny kontrol af apparatets funktioner..

### Funktion med andre gastyper

For at skifte til en anden type gas, f.eks. fra metangas til flydende gas, skal man anvende passende dyser til blusset, som anført i tabellen blus.

Blussets dyser til de forskellige typer gas, som har påskrevet den relative diameter i hundrededele af mm, ligger i en pose, der leveres sammen med apparatet.

Når omdannelsen eller tilpasningen er fuldstændt, udføres kontrollen af apparatets funktioner som beskrevet i afsnittet "Kontrol af funktioner".

### Udskiftning af blussets dyser

Tag betjeningspanelet af ved at skru skrueerne som sidder på undersiden eller forside ud. Aftag herefter dyserne, som er synlige, og udskift dem med andre som anført i tabellen "BLUS".

### Regulering af vågeblusset på modeller med lavasten s.600 (tegning 4.1)

Vågeflammen er med dyse og fast luft. Det eneste indgreb som skal udføres er udskiftningen af dyserne afhængigt af gastypen, ved at gøre følgende:

- Afmonter betjeningspanelet ved at skru fastgøringsskrueerne af (hvis nødvendigt).
- Skru møtrikken der trykker på dobbeltkeglen (nr. C) af og genbrug dobbeltkeglen og vågedysen (nr. D).
- Udskift vågedysen med den som passer ved at konsultere tabellen "BLUS".
- Efter at have udskiftet vågedysen skrues møtrikken, der



trykker på dobbeltkeglen (nr. C) på sammen med den tilhørende dobbeltkegle.

### Regulering af vågeblusset på modeller med lavasten s.700/900 (tegning 5.1)

Vågeflammen er med dyse og fast luft. Det eneste indgreb som skal udføres er udskiftningen af dyserne afhængigt af gastypen, ved at gøre følgende:

- Skru møtrikken der trykker på dobbeltkeglen (nr. 4) og vågedysen (nr. 9) af.
- Udskift vågedysen med den som passer ved at konsultere tabellen "BLUS"
- Efter at have udskiftet vågedysen skrues møtrikken, der trykker på dobbeltkeglen (nr. 4), på.

### Regulering af vågeblusset på vand grill-modeller (tegning 4.2)

Det eneste indgreb som kræves er reguleringen af flammen:

- Afmonter betjeningspanelet ved at skrue fastgøringsskruerne af (hvis nødvendigt).
- Regulér indstillingsskruen (E) i henhold til den tilgængelige gastype.

Ved drift med GPL skal skruen skrues helt i bund.

## APPARATURETS SIKKERHEDSSYSTEMER

Hanen med termoelement gør det muligt at afbryde gastilførslen til hovedblusset, hvis vågeflammen slukkes. For igen at tænde for apparatet skal man anvende den samme fremgangsmåde som for at tænde vågeflammen.

## VEDLIGEHOLDELSE

Apparatet er konstrueret således, at kun få vedligeholdelsesindgreb er nødvendige. På trods af dette anbefaler vi brugeren at underskrive en servicekontrakt for at få kontrolleret apparaturet mindst en gang om året af specialuddannede personale fra vores kundeservice eller af en specialuddannet tekniker.

## VEDLIGEHOLDELSE AF ENHED TIL TÆNDING OG GENSIDIG TÆNDING

(Fig. 5.1) **Modellerne:** LXG9PL40 – LXG9PL80 – SG9PL40M – SG9PL80M – SG7PL40B – SG7PL40M – SG7PL80B – SG7PL80M – G9PL40B – G9PL40M – G9PL80B – G9PL80M – PLG40B – PLG80B – PLG40M – PLG80M

Kontrollér tændingsenheden med jævne mellemrum (hver 6 til 12 måneder), hvis apparatet bruges intensivt. Se reservedelene på eksplosionstegningen (Fig. 5.1)

- 1) Pilotventil. 3) Dobbeltkonisk samling til pilotventil.
- 4) Samlestykke til rør. 6) Tændkabel. 7) Termoelement.
- 8) Tændrør. 9) Dyse.

(Fig. 5.2) **Modellerne:** G6PL60B – G6PL60M

Kontrollér tændingsenheden med jævne mellemrum (hver 6 til 12 måneder), hvis apparatet bruges intensivt

Se reservedelene på eksplosionstegningen (Fig. 5.2)

- 1) Pilotventil. 2) Pakning til pilotventil. 3) Dobbeltkonisk samling til pilotventil. 4) Samlestykke til rør. 5) Pilotrør.
- 6) Tændkabel. 7) Termoelement. 8) Tændrør.

(Fig. 6) **Modellerne:** G7WG40M – G7WG80M – G7WG40M/22S – G7WG80M/22S – SG7WG40M – SG7WG80M – SG7WG40M/22S – SG7WG80M/22S – SG9WG40M – SG9WG80M – LXG9WG40 – LXG9WG80

Kontrollér tændingsenheden og det gensidige tændingssystem med jævne mellemrum (hver 1 til 2 måneder) for at sikre, at de fungerer korrekt.

1. Tag gitrene og pladerne som beskytter blussene af.
2. Rengør pilothovedet med en stålborste (SE ILLUSTRATION A)
3. Rengør rillen til det gensidige tændingssystem med en stålborste (SE ILLUSTRATION B) og vær omhyggelig med at puste eventuelt støv af sod væk.
4. Kontrollér at hele blusset tænder korrekt.

## KONTROL- OG AFPRØVNINGSVJEJLEDNING

1. Tag lavastenen af og kontrollér at pilotventilens hovede er i god stand. (Visuel kontrol med pilotventilen slukket og tændt)
2. Tag herefter betjeningspanelet af, tænd for pilotventilen og kontrollér med en egnet lækagesøgespray, at samlestykkerne ikke er utætte. Selv om der ikke findes utætheder, skal korrekt stramning af de forskellige samlinger kontrolleres med en egnet skruenøgle.
3. Såfremt der findes utætheder, skal delene udskiftes, så apparatet igen er i korrekt stand. Husk at komme tætningsmasse på mellem samlestykket og den dobbeltkoniske samling.

## UDSKIFTNING AF KOMPONENTER (RESERVEDELE)

**ANVEND UDELUKKENDE ORIGINALE RESERVEDELE LEVERET AF PRODUCENTEN. Udskiftningen af dele må kun udføres af autoriseret personale!**

På nogle modeller er det tilstrækkeligt at skrue betjeningspanelets synlige skruer ud, som sidder på den nederste kant eller foran, for at få adgang til delene som skal udskiftes, på andre modeller skal man blot åbne den nederste låge.

**VIGTIGT: før betjeningspanelet afmonteres eller dele udskiftes på modellerne G7WG40M – G7WG80M – G7WG40M/22S – G7WG80M/22S – SG7WG40M – SG7WG80M – SG7WG40M/22S – SG7WG80M/22S – SG9WG40M – SG9WG80M – LXG9WG40 – LXG9WG80 skal man tømme vandskuffen.**

**Gashane:** Alle samlestykkerne er synlige. Med en passende skruenøgle skrues samlestykkerne for gasind- og udgang, vågeflamme og termoelement af.

**Blus:** Blusset er fastgjort med synlige skruer og med en møtrik til rampen. Skru dem af, udskift blusset og skru dem godt fast igen.





**Termoelement-Tændrør:** For at gøre det nemmere at udskifte disse to komponenter, er det en god ide at skruede to skruer som fastgør vågeblussets støtte af. Udskift det ved at skru fastgøringsskruerne af.

Når udskiftningen er fuldført, genmonteres panelet og de tilhørende dele i den rigtige orden.

#### ADVARSEL

**Efter at have udskiftet dele vedrørende gasforsyningen er det nødvendigt at kontrollere, at de slutter tæt samt kontrollere de forskellige elements funktion.**

## BRUGSANVISNING

### IBRUGTAGNING

Apparatet er beregnet til professionel brug, og må udelukkende anvendes af kvalificeret personale.

Det anbefales, at brugeren kontrollerer, at apparatet er monteret korrekt. Producenten fralægger sig ethvert ansvar som følge af forkert montering, utilstrækkelig vedligeholdelse og ukorrekt anvendelse.

Før apparatet tages i funktion, SKAL MAN LÆSE BRUGSANVISNINGEN I DENNE FOLDER GRUNDIGT, med særlig opmærksomhed på normerne vedrørende sikkerhedsanordningerne. Luk altid gastilførselshænderne efter endt brug, især når der udføres vedligeholdelse eller reparationer. Følg nøje tilberedelsesanvisningerne, især det første stykke tid, indtil man har opnået tilstrækkelig erfaring til selv at kunne vælge tider og temperaturer.

**ADVARSEL: risten skal rengøres grundigt mellem en tilberedning og den næste for at undgå, at der ophobes madrester og fedt, som kan antændes. En systematisk rengøring af risten sikrer korrekt funktion og sikker brug af apparatet.**

**Modellerne:** LXG9PL40 – LXG9PL80 – SG9PL40M – SG9PL80M – SG7PL40B – SG7PL40M – SG7PL80B – SG7PL80M – G9PL40B – G9PL40M – G9PL80B – G9PL80M – PLG40B – PLG80B – PLG40M – PLG80M – G6PL60B – G6PL60M

Før apparatet anvendes, skal man placere lavastenen i dens holder, som sidder mellem blusset og risten, og være opmærksom på at den placeres, så den er centreret i forhold til blusset. Brug udelukkende lavasten; 7 kg til det enkelte modul og 14 kg til det dobbelte modul.

ADVARSEL: rengør jævnlige blusset for at fjerne eventuelt støv fra lavastenen og rester fra tilberedningen.

### TÆNDING

Blussene tilføres gas gennem en hane med termoelement. **Apparaterne G7WG40M - G7WG80M - G7WG40M/22S - G7WG80M/22S - SG7WG40M - SG7WG80M - SG7WG40M/22S - SG7WG80M/22S - SG9WG40M - SG9WG80M - LXG9WG40 - LXG9WG80 må aldrig være i drift uden vand. Hæld derfor 5 til 6 cm vand i hver fedtopsamlingsbeholder flere gange om dagen for at**

**lette rengøringen og forbedre tilberedningen.**

#### Tænding af vågeblusset

Tryk ned på knappen og drej den med uret indtil stillingen (✱) (PILOT).

Hold knappen trykket ned i denne stilling mens der trykkes gentagne gange på gnisttænderen, indtil vågeflammen tændes.

Slip knappen efter fem sekunder. Gentag proceduren hvis vågeflammen skulle slukke.

#### Tænding af hovedblussene og temperaturregulering

For at tænde for hovedblussene skal man dreje termostatknappen på betjeningspanelet til den ønskede temperatur.

For at slukke for hovedblusset, skal man dreje knappen med uret indtil stillingen (✱).

For at slukke vågeblusset drejes knappen over på stillingen (●).

### SLUKNING

#### Slukning i tilfælde af fejl

I tilfælde af fejl skal man frakoble gastilførslen til apparatet.

#### Adfærd i tilfælde af fejl og længere driftsafbrydelse

Såfremt apparatet ikke skal anvendes i en længere periode, skal det rengøres grundigt, og gassen skal lukkes. I tilfælde af dårlig funktion eller fejl skal man lukke for gastilførslen og frakoble apparatet fra gasnettet. Kontakt kundeservice.

### PLEJE AF APPARATET

#### BEMÆRK!

- For rengøringen skal man slukke apparatet og vente på at det afkøles.

En grundig daglig rengøring af apparatet garanterer en upåklagelig funktion og lang levetid.

Ståloverfladerne skal rengøres med opvaskemiddel opløst i meget varmt vand med en blød klud. Til mere stædigt snavs skal man anvende etylalkohol, acetone eller et andet ikke-alkoholbaseret opløsningsmiddel. **Anvend aldrig skurepulver eller ætsende stoffer som salt- eller svovlsyre. Brug af syrer kan ødelægge apparatets funktion og kompromittere sikkerheden.**

Anvend ikke børster, ståluld eller skureklude fremstillet i andre metaller eller legeringer, som kan medføre rustmærker gennem forurening.

Af samme grund skal man undgå kontakt med jernobjekter. Pas på med ståluld eller børster i rustfrit stål, der selvom de ikke forurener overfladerne kan medføre skadelige ridser. Selvom snavset er meget stædigt, må man under ingen omstændigheder anvende sand- eller slibepapir. Vi anbefaler som alternativ at anvende syntetiske svampe (f.eks Scotchbrite).

Man må heller ikke anvende sølvrensningmidler, og man skal passe på salt- eller svovlsyredampene, der fx kommer fra gulvvask.

**ADVARSLER TIL DEN AUTORISEREDE INSTALLATØR FEJL**

**Termoelement:**

Vågeflammen forbliver ikke tændt:

- Udskift termoelementet.

**GNISTTÆNDER**

*Man kan ikke se gnisten:*

Kontrollér visuelt at gnistelementet er i god stand (det må ikke være snavset til med olie) og at ledningen ikke er overskåret eller at isoleringen er ødelagt. Man skal derudover sikre sig at den er forbundet til stellet med en ledning og/eller at den er i kontakt med betjeningspanelet. Efter at have kontrolleret gnistelementets og ledningens tilstand, udskiftes tændrøret.

**GARANTICERTIFIKAT**

**VIRKSOMHED:** \_\_\_\_\_

**VEJ:** \_\_\_\_\_

**POSTNUMMER:** \_\_\_\_\_ **BY:** \_\_\_\_\_

**PROVINS:** \_\_\_\_\_ **INSTALLATIONSdato:** \_\_\_\_\_

**MODEL** \_\_\_\_\_

**SERIENUMMER** \_\_\_\_\_

**ADVARSEL**

Fabrikanten fralægger sig ethvert ansvar for eventuelle unøjagtigheder i dette hæfte, der skyldes kopierings- eller trykfejl. Fabrikanten forbeholder sig desuden retten til at foretage alle nødvendige og nyttige ændringer af produktet, såfremt de ikke har nogen indvirkning på dets grundlæggende egenskaber. Fabrikanten fralægger sig ethvert ansvar, hvis forskrifterne i denne vejledning ikke overholdes fuldstændigt. Fabrikanten fralægger sig ethvert ansvar for direkte eller indirekte skader, der skyldes forkert installation, manipulering, ringe vedligeholdelse, eller ukyndig anvendelse.



## Instruksjonsmanual

---

Dimensjoner	<b>172</b>
Tekniske data	<b>173</b>
Spesifikke instruksjoner	<b>176</b>

---



## GASS LAVASTEINGRILL SERIE 600

Apparattype	Beskrivelse	Dim.: (BxDxH) Arbeidsbenk (h totalt)	Type
G6PL60B	Gass lavasteingrill benkmodell	mm 600x600x290 (410)	A1
G6PL60M	Gass lavasteingrill med underskap	mm 600x600x900 (1020)	A1

## GASS LAVASTEINGRILL SERIE 700

Apparattype	Beskrivelse	Dim.: (BxDxH) Arbeidsbenk (h totalt)	Type
PLG40B/...	Gass lavasteingrill benkmodell	mm 400x700x290 (430)	A1
PLG40M/...	Gass lavasteingrill med underskap	mm 400x700x900 (1040)	A1
PLG80B/...	Gass lavasteingrill benkmodell	mm 800x700x290 (430)	A1
PLG80M/...	Gass lavasteingrill med underskap	mm 800x700x900 (1040)	A1
SG7PL40B/...	Gass lavasteingrill benkmodell	mm 400x730x290 (368)	A1
SG7PL40M/...	Gass lavasteingrill med underskap	mm 400x730x900 (995)	A1
SG7PL80B/...	Gass lavasteingrill benkmodell	mm 800x730x290 (368)	A1
SG7PL80M/...	Gass lavasteingrill med underskap	mm 800x730x900 (995)	A1

## GASS LAVASTEINGRILL SERIE 900

Apparattype	Beskrivelse	Dim.: (BxDxH) Arbeidsbenk (h totalt)	Type
G9PL40B/...	Gass lavasteingrill benkmodell	mm 400x900x290 (455)	A1
G9PL40M/...	Gass lavasteingrill med underskap	mm 400x900x900 (1065)	A1
G9PL80B/...	Gass lavasteingrill benkmodell	mm 800x900x290 (455)	A1
G9PL80M/...	Gass lavasteingrill med underskap	mm 800x900x900 (1065)	A1
SG9PL40M/...	Gass lavasteingrill med underskap	mm 400x900x900 (1065)	A1
SG9PL80M/...	Gass lavasteingrill med underskap	mm 800x900x900 (1065)	A1
LXG9PL40/...	Gass lavasteingrill benkmodell	mm 400x900x290 (455)	A1
LXG9PL80/...	Gass lavasteingrill benkmodell	mm 800x900x290 (455)	A1

## GASS VANNGRILL SERIE 700

Apparattype	Beskrivelse	Dim.: (BxDxH) Arbeidsbenk (h totalt)	Type
G7WG40M	Gass vanngrill med underskap	mm 400x700x900 (995)	A1
G7WG40M/22S	Gass vanngrill med underskap	mm 400x700x900 (995)	A1
G7WG80M	Gass vanngrill med underskap	mm 800x700x900(995)	A1
G7WG80M/22S	Gass vanngrill med underskap	mm 800x700x900(995)	A1
SG7WG40M	Gass vanngrill med underskap	mm 400x730x900 (995)	A1
SG7WG40M/22S	Gass vanngrill med underskap	mm 400x730x900 (995)	A1
SG7WG80M	Gass vanngrill med underskap	mm 800x730x900(995)	A1
SG7WG80M/22S	Gass vanngrill med underskap	mm 800x730x900(995)	A1

## GASS VANNGRILL SERIE 900

Apparattype	Beskrivelse	Dim.: (BxDxH) Arbeidsbenk (h totalt)	Type
G9WG40M	Gass vanngrill med underskap	mm 400x900x900 (995)	A1
G9WG80M	Gass vanngrill med underskap	mm 800x900x900 (995)	A1
SG9WG40M	Gass vanngrill med underskap	mm 400x900x900(995)	A1
SG9WG80M	Gass vanngrill med underskap	mm 800x900x900(995)	A1
LXG9WG40	Gass vanngrill	mm 400x900x290 (675)	A1
LXG9WG80	Gass vanngrill	mm 800x900x290(675)	A1

**GASS LAVASTEINGRILL SERIE 600****TEKNISKE DATA**

MODELL	Nominell effekt	Brennere	Type	Forbruk G30/31	Forbruk G20	Forbruk G25	Forbruk G25,1	Forbruk G27	Forbruk G2,350	Forbruk G110	Forbruk G120	Forbruk G150,1	Primerluft til forber-ningene
	kW	n°	A1	kg/h	m <sup>3</sup> /h	m <sup>3</sup> /h	m <sup>3</sup> /h	m <sup>3</sup> /h	m <sup>3</sup> /h	m <sup>3</sup> /h	m <sup>3</sup> /h	m <sup>3</sup> /h	m <sup>3</sup> /h
G6PL60B - G6PL60M	8,00	1	A1	0,6	0,9	1,0	1,0	1,0	1,2	2,1	1,8	1,5	16

**GASS LAVASTEINGRILL SERIE 700****TEKNISKE DATA**

MODELL	Nominell effekt	Brennere	Type	Forbruk G30/31	Forbruk G20	Forbruk G25	Forbruk G25,1	Forbruk G27	Forbruk G2,350	Forbruk G110	Forbruk G120	Forbruk G150,1	Primerluft til forber-ningene
	kW	n°	A1	kg/h	m <sup>3</sup> /h	m <sup>3</sup> /h	m <sup>3</sup> /h	m <sup>3</sup> /h	m <sup>3</sup> /h	m <sup>3</sup> /h	m <sup>3</sup> /h	m <sup>3</sup> /h	m <sup>3</sup> /h
PLG40B/... - PLG40M/...	7	1	A1	0,6	0,7	0,9	0,9	0,9	1,0	1,8	1,6	1,3	14
PLG80B/... - PLG80M/...	14	2	A1	1,1	1,5	1,7	1,7	1,8	2	3,6	3,2	2,6	28
SG7PL40B/... - SG7PL40M/...	7	1	A1	0,6	0,7	0,9	0,9	0,9	1,0	1,8	1,6	1,3	14
SG7PL80B/... - SG7PL80M/...	14	2	A1	1,1	1,5	1,7	1,7	1,8	2,0	3,6	3,2	2,6	28

**GASS LAVASTEINGRILL SERIE 900****TEKNISKE DATA**

MODELL	Nominell effekt	Brennere	Type	Forbruk G30/31	Forbruk G20	Forbruk G25	Forbruk G25,1	Forbruk G27	Forbruk G2,350	Forbruk G110	Forbruk G120	Forbruk G150,1	Primerluft til forber-ningene
	kW	n°	A1	kg/h	m <sup>3</sup> /h	m <sup>3</sup> /h	m <sup>3</sup> /h	m <sup>3</sup> /h	m <sup>3</sup> /h	m <sup>3</sup> /h	m <sup>3</sup> /h	m <sup>3</sup> /h	m <sup>3</sup> /h
G9PL40B/... - G9PL40M/...	9,0	1	A1	0,7	1,0	1,1	1,1	1,2	1,3	1,9	2	1,4	18,0
G9PL80B/... - G9PL80M/...	18,0	2	A1	1,4	1,9	2,2	2,2	2,3	2,7	3,9	3,9	2,8	36,0
SG9PL40M/...	9,0	1	A1	0,7	1,0	1,1	1,1	1,2	1,3	1,9	2	1,4	18,0
SG9PL80M/...	18,0	2	A1	1,4	1,9	2,2	2,2	2,3	2,7	3,9	3,9	2,8	36,0
LXG9PL40/...	9,0	1	A1	0,7	1,0	1,1	1,1	1,2	1,3	1,9	2	1,4	18,0
LXG9PL80/...	18,0	2	A1	1,4	1,9	2,2	2,2	2,3	2,7	3,9	3,9	2,8	36,0



## GASS VANNGRILL SERIE 700

## TEKNISKE DATA

MODELL	Nominell effekt kW	Brennere n°	Type	Forbruk G30/31 kg/h	Forbruk G20 m³/h	Forbruk G25 m³/h	Forbruk G25,1 m³/h	Forbruk G27 m³/h	Forbruk G2,350 m³/h	Forbruk G110 m³/h	Forbruk G120 m³/h	Forbruk G150,1 m³/h	Primerluft til forber- ningen m³/h
G7WG40M	9,00	1	A1	0,71	0,95	1,1	1,11	1,16	1,32	-	-	-	18
G7WG40M/2Z5	9,00	1	A1	-	-	-	-	-	-	2,32	2,07	1,67	18
G7WG80M	18,00	2	A1	1,42	1,9	2,2	2,21	2,32	2,65	-	-	-	36
G7WG80M/2Z5	18,00	2	A1	-	-	-	-	-	-	4,65	4,13	3,34	36
SG7WG40M	9,00	1	A1	0,71	0,95	1,1	1,11	1,16	1,32	-	-	-	18
SG7WG40M/2Z5	9,00	1	A1	-	-	-	-	-	-	2,32	2,07	1,67	18
SG7WG80M	18,00	2	A1	1,42	1,9	2,2	2,21	2,32	2,65	-	-	-	36
SG7WG80M/2Z5	18,00	2	A1	-	-	-	-	-	-	4,65	4,13	3,34	36

## GASS VANNGRILL SERIE 900

## TEKNISKE DATA

MODELL	Nominell effekt kW	Brennere n°	Type	Forbruk G30/31 kg/h	Forbruk G20 m³/h	Forbruk G25 m³/h	Forbruk G25,1 m³/h	Forbruk G27 m³/h	Forbruk G2,350 m³/h	Forbruk G110 m³/h	Forbruk G120 m³/h	Forbruk G150,1 m³/h	Primerluft til forber- ningen m³/h
G9WG40M	12,00	1	A1	0,94	1,27	1,48	1,47	1,55	1,76	3	2,76	2,14	24
G9WG80M	24,00	2	A1	1,88	2,54	2,96	2,94	3,10	3,52	6	5,51	4,27	48
SG9WG40M	12,00	1	A1	0,94	1,27	1,48	1,47	1,55	1,76	3	2,75	2,14	24
SG9WG80M	24,00	2	A1	1,88	2,54	2,96	2,94	3,10	3,52	6	5,51	4,27	48
LXG9WG40	12,00	1	A1	0,94	1,27	1,48	1,47	1,55	1,76	3	2,75	2,14	24
LXG9WG80	24,00	2	A1	1,88	2,54	2,96	2,94	3,10	3,52	6	5,51	4,27	48



Apparatene er i overensstemmelse med følgende europeiske direktiver:

Reg. 1935/2004/CE	Regulering for plastmaterialer og plastgjenstander beregnet på å komme i kontakt med næringsmidler
Reg. 2016/426/UE	Forordning om gassapparater
EN 203-1	Generell standard for sikkerheten til gassdrevne husholdningsapparater og lignende
EN 203-3	Standard på materialer og deler i kontakt med mat og andre helseaspekter
EN 203-2-10	Særskilte regler for gassdrevne WATER-GRILL, LAVASTEIN for storkjøkken for kollektiv bruk

### Apparatenes egenskaper

Typeskiltet befinner seg på frontsiden av apparatet og inneholder alle nødvendige tilkoblingsdata.

<b>NAME:</b>		
<b>MANUFACTURER'S ADDRESS:</b>		
TYPE/MOD: ...../.....		Serial: ...../.....
kW: .....	TYPE: A1	Hz: 50/60
Cart: 51.....		kW: .....
		V: .....
		IPX: .....
		0051.....
		<b>Made in Italy</b>

### INFORMASJON TIL BRUKERE AV PROFESJONELT UTSTYR



**I henhold til art. 24 i Lovdekretet av 14. mars 2014, nr. 49  
"Gjennomføring av direktivet 2012/19/EU om elektrisk og elektronisk avfall (WEEE)".**

En avfallsdunk med kryss over på apparatet eller på emballasjen indikerer at produktet etter endt brukstid skal behandles separat fra annet avfall for hensiktsmessig behandling og gjenvinning. Særlig organiseres og håndteres spesialavfallet fra dette profesjonelle apparatet etter endt brukstid på en av følgende måter:

- direkte av brukeren, dersom apparatet kom i salg før innføringen av det nye WEEE direktivet og brukeren selv bestemmer seg for å kassere det uten å erstatte det med et nytt, tilsvarende apparat med samme funksjoner;
- av produsenten, forstått som den som først introduserte og markedsførte apparatet i EU-land, eller som selger det nye apparatet som erstatter det forrige med sitt merke i EU-land, dersom brukeren samtidig som han bestemmer seg for å kassere det gamle apparatet, i salg før innføringen av det nye WEEE direktivet, kjøper et nytt, tilsvarende apparat med samme funksjoner. I sistnevnte tilfelle kan brukeren kreve at produsenten henter dette apparatet innen 15 dager etter leveringen av det nye apparatet;
- av produsenten, forstått som den som først introduserte og markedsførte, eller som selger apparatet med sitt merke i EU-land, dersom apparatet kom i salg etter innføringen av det nye WEEE direktivet.

Hensiktsmessig avfallsbehandling for påfølgende resirkulering av apparatet, eller behandling og miljøvennlig kassering, bidrar til å forhindre mulige negative effekter på miljø og helse, og fremmer gjenbruk og/eller resirkulering av materialene apparatet består av.

**Ulovlig deponering av apparatet fra brukerens side innebærer bruk av sanksjoner etter gjeldende lovbestemmelser.**



## SPESIFIKKE INSTRUKSJONER

### MERK!

Figurene det henvises til i dette kapittelet befinner seg på de første sidene av denne manualen.

### BESKRIVELSE AV APPARATET

Robust stålstruktur med 4 høydejusterbare føtter. Det ytre belegget er i AISI-304 stål. Oppvarmingen skjer gjennom rørformede brennere i AISI-304 stål som tåler termiske og mekaniske påkjenninger. Man kan justere temperaturen ved hjelp av ventiler og sikkerhetsanordninger.

### FORBEREDELSE

#### Installasjonssted

Vi anbefaler å sette apparatet i et godt ventilert rom, helst under en avtrekkskette. Man kan montere apparatet alene eller inntil andre apparater. Man må imidlertid holde en minimumsavstand på 150 mm fra sidepanelene og 150 mm fra baksiden hvis apparatet skulle finne seg nær vegger av brennbart materiale. Dersom det ikke skulle være mulig å overholde disse avstandene, skal man sørge for tilstrekkelige sikkerhetstiltak mot eventuell overoppheting, f.eks. ved å legge fliser på overflatene der apparatet skal installeres, eller installere strålevern. Plasser apparatene på et bord eller en benk av ikke brennbart materiale. Før man foretar tilkoblingen, skal man sjekke på apparatets typeskilt om det er egnet til å brukes med den type gass som er tilgjengelig. Dersom apparatet bruker en annen type gass, skal man lese avsnittet "Bruk med andre typer gass".

#### Lovbestemmelser, tekniske regler og direktiver

Følgende bestemmelser skal overholdes i forbindelse med montering:

- UNI CIG 8723 forskrifter
- byggeforskriftene og lokale brannsikkerhetsregler;
- gjeldende ulykkesforebyggende forskrifter;
- gassleverandørens forskrifter;
- gjeldende NEK-bestemmelser;
- VVF-bestemmelser.

### INSTALLASJON

Montering, installasjon og vedlikehold av apparatet skal utføres av bedrifter som er godkjent av den lokale gassleverandøren, i samsvar med gjeldende regelverk.

#### Installasjonsprosedyrer

For riktig nivellering av apparatet skal man regulere de høydejusterbare føttene..

#### Gasstilkobling

Tilkoblingen til gassinntaket med åpning 1/2" G på apparatet kan være fast eller med mulighet for frakobling ved å bruke et lovlig koblingsledd. Hvis man bruker fleksible tilførselsrør, må disse være i rustfri stål og i samsvar med gjeldende normer. Når man har fullført tilkoblingen, skal man foreta en lekkasjetest ved hjelp av den spesielle gassdetektoren (spray).

#### Røykutslipp

Apparatene skal plasseres i rom som er egnet for utslipp av forbrenningsprodukter i samsvar med installasjonsnormene. Apparatene klassifiseres som (se tabellen "TEKNISKE DATA"):

#### Gassapparater type "A1"

Apparatene er ikke beregnet for å tilkobles et utslippsrør for forbrenningsprodukter.

Apparatenes forbrenningsprodukter skal slippes ut i spesielle avtrekksketter eller lignende anordninger, som er tilkoblet en garantert effektiv skorstein, eller direkte ut i friluft.

Ved mangel på dette tillates bruk av en avtrekksvifte som fører forbrenningsproduktene direkte ut i friluft, med en kapasitet som ikke er mindre enn påkrevd (se tabellen "TEKNISKE DATA"), og som i tillegg sørger for nødvendig luftskulasjon for arbeidernes velvære.

### FORBEREDELSE TIL BRUK

#### Forberedelser til bruk

Før apparatet settes i gang, bør man fjerne den pålimte beskyttelsesfilmen. Deretter skal man rengjøre grilltoppen og ytterflatene nøye med en klut fuktet i lunkent vann og vaskemiddel. Tørk med en ren klut.

#### Oppstart

Før man starter apparatet, er det hensiktsmessig å undersøke om apparatets egenskaper (gasstype- og kategori som brukes) tilsvarer den gasstypen og -gruppen som er tilgjengelig på stedet. I motsatt fall må man sørge for å skifte til gasstilførsel fra gassfamilien som apparatet er beregnet for, eller tilpasse apparatet til gassgruppen på stedet (se avsnittet "Bruk med andre typer gass"). Følg bruksanvisningene for oppstart.





### Effektkontroll

Bruk dyser som egner seg til apparatens nominelle effekt. Effekten kan være av to slag:

- nominell, angitt på typeskiltet
- redusert.

Disse dysene står oppført i tabellen "BRENNERE".

Hvis man ønsker ytterligere effektkontroll, kan man utføre denne ved hjelp av en teller etter den såkalte "volumetriske metoden".

Som regel er det imidlertid tilstrekkelig å kontrollere at dysene fungerer korrekt.

### Kontroll av innløpstrykket (Fig.1)

Innløpstrykket skal måles med en trykkmåler (oppløsning min. 0,1 mbar). Fjern skruen (A) fra trykkutløpet og koble til trykkmåleren: når målingen er utført, skal man skru skruen (A) stramt på igjen.

VIKTIG: Trykktestingen skal utføres mens alt gassutstyret er tilkoblet og i drift.

### Effektkontroll etter den volumetriske metoden

Ved hjelp av en gassmåler og et kronometer, er det mulig å måle gassforbruk per tidsenhet. Denne verdien må deretter sammenlignes med E-verdien som beregnes som følger:

$$E = \frac{\text{Brennereffekt}}{\text{Gassens brennverdi}}$$

Det er viktig at effektmålingen utføres mens apparatet er i hvilemodus.

Brennereffektene, nominell og redusert som er beregnet til verdien av nominelt trykk, fås ved å konsultere tabellen "BRENNERE". Gassens brennverdi kan fås ved henvendelse til lokal gassleverandør.

### Funksjonssjekk

Verificare se il tipo di ugelli impiegati, corrisponde a quelli Kontroller om den typen dyser som blir brukt er i samsvar med de som angis i tabellen „BRENNERE“. Sjekk at trykkregulatoren som brukes har større kapasitet enn summen av mulig gassforbruk for alle de tilkoblede gassapparatene. Kontroller at gassens tilførselsrør egner seg.

### Kontroll av pilotflammen

Ved riktig regulering skal flammen omkranse termoelementet og være perfekt å se på. I motsatt fall må man kontrollere om injektoren er riktig for gassypen som brukes.

### Kontroll av primærluften (Fig. 2)

Justeringen skjer ved hjelp av venturirøret ved å regulere kvoten "X" i tabellen "BRENNERE" og sjekke flammens utseende; den skal være jevn, luftig og stille.

### Regulering av minimum (Fig. 3)

Minimumsskruen (B) reguleres, etter at man har fjernet dekslet:

- dersom man benytter LPG må den skrues helt til;
  - dersom den brukes med metangass:
- 1- Finn bryteren til kranen.
  - 2- Slå på brenneren og juster den til minimum.

3- Regulér strømmen til minimum ved å skru på skruen B ved å løse på denne vil strømmen minske.

4- Når man har oppnådd den flammen man anser egnet til minimumsfunksjon, kontrollerer man at denne er i samsvar med minimumsstrømmen angitt i brennere.

5- Dersom kraften skulle være mindre enn det som blir oppgitt i tabellen, skrur man minimumsskruen løs enda en gang, og gjentar sjekken.

6- Dersom kraften skulle være større enn den som blir oppgitt i tabellen, skrur man minimumsskruen til, og gjentar kontrollen.

### Kontroll av funksjonene

- Start apparatet.
- Kontroller at gassrørene er tette;
- Kontroller brennerens flamme, også ved minimum.

### Merknader for installatøren

- Forklar og vis brukeren hvordan apparatet fungerer og skal brukes i henhold til bruksanvisningene. Gi vedkommende bruksanvisningen.
- Opplys brukeren om at eventuelle oppussingsarbeider eller byggendringer som kan skade lufttilførselen til forbrenningen gjør det nødvendig å foreta ny kontroll av apparatets funksjoner.

### Bruk med andre typer gass

For å gå over til en annen type gass, f.eks. fra naturgass til LPG, kreves det at man bruker dyser som egner seg for brenneren i henhold til tabellen "brennere".

Brennernes dyser til de forskjellige gasstypene befinner seg i en pose som leveres sammen med apparatet. Dysene er merket med diametermål uttrykt i hundredels mm.

Etter transformasjonen eller tilpasningen skal man foreta en funksjonssjekk av apparatet, som beskrevet i avsnittet "Kontroll av funksjonene".

### Utskifting av brennernes dyser

Ta av instrumentpanelet ved å skru av de synlige skruene som sitter på den nedre kanten eller foran. Ta deretter bort de synlige dysene og skift dem ut med nye, egnede dyser, i henhold til tabellen "BRENNERE".

### Regulering av pilotflammen for lavastein modellene s. 600 (Fig. 4.1)

Pilotflammen har dyser og fast luft. Det eneste som må gjøres er å skifte ut dysene, alt etter typen gass som benyttes. Dette gjøres ved å gå frem på følgende måte:

- Ta av instrumentpanelet ved å skru av festeskruene (der det er nødvendig).
- Skru løs mutteren som holder det bikoniske koblingsstykket (nr. C) på plass, og ta ut det bikoniske koblingsstykket og pilotdysen (nr. D).
- Skift ut pilotdysen med riktig type dyse som man finner i tabellen "BRENNERE".
- Etter å ha skiftet ut pilotdysen, skal man skru mutteren som holder det bikoniske koblingsstykket (nr. C) på plass igjen, sammen med det bikoniske koblingsstykket.

### Regulering av pilotflammen for lavastein modellene s. 700/900 (Fig. 5.1)

Pilotflammen er med dyser og fast luft. Den eneste



operasjonen som er nødvendig er å skifte ut dysene i tråd med hvilken type gass som brukes, på følgende måte:

- Skru ut den dobbelkjevlede trykkmutteren (nr. 4) og pilotdysen (nr. 9).
- Skift ut pilotdysen med egnet dysse ved å rådføre deg med tabellen "BRENNERE".
- Skift ut pilotdysen, skru til den dobbelkjevlede trykkmutteren (nr. 4).

#### Regulering av pilotflammen for vanngrill modellene (Fig. 4.2)

Det eneste som må gjøres er å regulere flammen:

- Ta av instrumentpanelet ved å skru av festeskruene (der det er nødvendig).
- Juster reguleringsskruen (E) etter hvilken type gass som er tilgjengelig.

Hvis apparatet bruker LPG, skal skruen skrues helt ned til bunnen.

#### APPARATETS SIKKERHETSSYSTEMER

Sikkerhetsventilen med termoelement gjør det mulig å avbryte gasstrømmen til hovedbrenneren dersom pilotflammen skulle slukke.

For å gjenopprette driften, må man gjenta fremgangsmåten for å slå på pilotbrenneren.

## VEDLIKEHOLD

Apparatene er laget slik at de krever lite vedlikehold. Allikevel anbefaler vi brukeren å skrive under en servicekontrakt for å få apparatene kontrollert av våre spesialister minst en gang i året, eller la apparatet kontrolleres av en spesialisert tekniker.

#### VEDLIKEHOLD AV TENNINGSENHETEN OG MELLOMTENNINGSSYSTEMET

(Fig. 5.1) Modellene : LXG9PL40 – LXG9PL80 – SG9PL40M – SG9PL80M – SG7PL40B – SG7PL40M – SG7PL80B – SG7PL80M – G9PL40B – G9PL40M – G9PL80B – G9PL80M – PLG40B – PLG80B – PLG40M – PLG80M – PLG40B/S – PLG80B/S – PLG40M/S – PLG80M/S – G6PL60B – G6PL60M

Kontroller tenningsenheten regelmessig (hver 6. -12. måned) ved intensiv bruk av utstyret.

Se reservedelene i sprengetegningen (Fig. 5.2)

- 1) Pilot. 3) Konisk kobling til pilotslange. 4) Slangenippel. 6) Tenningskabel. 7) Termoelement. 8) Tennplugg. 9) Dysen.

(Fig. 5.2) Modellene : G6PL60B – G6PL60M

Kontroller tenningsenheten regelmessig (hver 6. -12. måned) ved intensiv bruk av utstyret.

Se reservedelene i sprengetegningen (Fig. 5.2)

- 1) Pilot. 2) Pakning til piloten. 3) Konisk kobling til pilotslange. 5) Slangenippel. 5) Pilotslange. 6) Tenningskabel. 7) Termoelement. 8) Tennplugg.

(Fig. 6) Modellene :G7WG40M - G7WG80M - G7WG40M/22S - G7WG80M/22S - SG7WG40M - SG7WG80M - SG7WG40M/22S - SG7WG80M/22S

- SG9WG40M - SG9WG80M - LXG9WG40 - LXG9WG80  
Kontroller tenningsenheten og mellomtenningssystemet regelmessig (hver til annen måned) for riktig drift.

1. Fjern gitrene og brennernes beskyttelsesplater.
2. Rengjør pilothodet med en stålborste (SE DETALJ A)
3. Rengjør spalten i mellomtenningssystemet med en stålborste (SE DETALJ B). Pass på å blåse vekk eventuelt sotstøv.
4. Sjekk at den komplette brenneren tennes riktig

#### INSTRUKSJONER FOR SJEKING OG KONTROLL

1. Fjern lavasteinen og sjekk at pilothodet er i god stand. (Visuell kontroll med påslått og avslått pilot).
2. Fjern deretter instrumentbrettet, tenn piloten og bruk en lekkasjespray for å sjekke at koblingsstykkene ikke lekker. Selv om det ikke er noen lekkasjer, skal man bruke en passende fastnøkkel til å kontrollere at de forskjellige koblingsstykkene er skrudd riktig fast.
3. Hvis det skulle være lekkasjer, skal man skifte ut delene for å gjenopprette maskinen. Pass på å legge tetningsmasse mellom nippelen og den koniske koblingen.

#### UTSKIFTING AV KOMPONENTENE (RESERVEDELER)

**BRUK BARE ORIGINALE RESERVEDELER FRA PRODUSENTEN. Delene skal skiftes ut av godkjent personale!**

På noen modeller er det tilstrekkelig å ta bort instrumentpanelet ved å skru av de synlige skruene som sitter på den nedre kanten eller foran på panelet for å få tilgang til delene som skal skiftes ut. På andre modeller er det tilstrekkelig å åpne den nedre døren.

**MERK: før man tar vekk instrumentpanelet for å skifte ut delene på modellene G7WG40M - G7WG80M - G7WG40M/22S - G7WG80M/22S - SG7WG40M - SG7WG80M - SG7WG40M/22S - SG7WG80M/22S - SG9WG40M - SG9WG80M - LXG9WG40 - LXG9WG80 skal man tømme vannbeholderen.**

**Gasskran:** Alle koblingsstykkene er synlige. Løsne koblingsstykkene til inngangs- og utgangsørene for gass, pilotbrenneren og termoelementet med egnede nøkler.

**Brenner:** Brenneren er festet med godt synlige skruer og en mutter til rampen. Skru dem av, skift ut brenneren og skru skruene godt til igjen.

**Termoelement-Tennplugg:** For å gjøre utskiftingen av disse to delene lettere, er det best å skru av de to skruene som fester pilotstøtten. Skift ut delene ved å skru av festeskruene.

Etter at utskiftingen er ferdig, skal man montere instrumentpanelet og de tilhørende delene igjen i riktig rekkefølge.

#### MERK

**Etter å ha skiftet ut delene som har med gasstilførselen å gjøre, er det nødvendig å foreta en lekkasjetest, samt undersøke at de forskjellige delene virker..**



## BRUKSANVISNINGER

### IDRIFTSETTING

Apparatet er til profesjonell bruk og skal kun brukes av kvalifisert personale.

Vi anbefaler brukeren å kontrollere at apparatet installeres riktig. Fabrikanten fraskriver seg alt ansvar for skader som skyldes feil installasjon, mangelfullt vedlikehold eller ukynlig bruk.

Før apparatet settes i funksjon, må man LESE BRUKSANVISNINGEN I DETTE HEFTET NØYE og ta spesielt hensyn til sikkerhetsanordningenes forskrifter. Steng alltid gasskranene etter bruk, særlig under vedlikeholdsoperasjoner og reparasjoner. Følg reglene for matlaging nøye, særlig i den første brukstiden, helt til du får så god praksis og erfaring at du personlig kan velge steketider og -temperaturer.

**MERK: rengjør grillristen godt mellom hver matlaging for å unngå mat- og fettavleiringer som kan ta fyr. Systematisk rengjøring av grillristen garanterer korrekt drift og sikker bruk av apparatet.**

**Modellene : LXG9PL40 – LXG9PL80 – SG9PL40M – SG9PL80M – SG7PL40B – SG7PL40M – SG7PL80B – SG7PL80M – G9PL40B – G9PL40M – G9PL80B – G9PL80M – PLG40B – PLG80B – PLG40M – PLG80M – G6PL60B – G6PL60M**

Gør du tar i bruk maskinen, må du plassere lavasteinen i holderen, som ligger mellom brenneren og grillristen. Pass på å fordele den jevnt. Bruk kun lavastein på cirka 7 kg til enkel modul og på 14 kg til dobbel modul.

MERK: rengjør brenneren periodisk for å fjerne eventuelt støv fra lavasteinen eller fra matrester.

### TENNING

Brennerne forsynes gjennom en sikkerhetsventil med termoelement.

**Modellene G7WG40M - G7WG80M - G7WG40M/22S - G7WG80M/22S - SG7WG40M - SG7WG80M - SG7WG40M/22S - SG7WG80M/22S - SG9WG40M - SG9WG80M - LXG9WG40 - LXG9WG80 må aldri bli tørre mens de er i drift. Derfor skal man helle 5/6 cm vann i hver fettoppsamlingskuff flere ganger om dagen for å gjøre rengjøringen lettere og forbedre steking.**

#### Tenning av pilotbrenneren

Trykk inn og vri bryteren med urviseren helt til den er i posisjon (☀) (PILOT).

Hold bryteren inntrykt i denne posisjonen mens du trykker gjentatte ganger på den piezoelektriske knappen helt til pilotflammen tennes.

Slipp bryteren etter 5 sekunder. Gjenta operasjonen hvis pilotflammen skulle slukke.

#### Tenning av hovedbrennerne og justering av temperaturer

For å slå på hovedbrennerne skal man vri termostatbryteren

på instrumentpanelet helt til ønsket temperatur.

For å slå av hovedbrenneren, skal man vri bryteren mot høyre til posisjon (☀).

For å slå av pilotflammen, skal man vri bryteren i posisjon (●).

### AVSLÅING

#### Avslåing ved funksjonssvikt

Ved funksjonssvikt skal man stenge av gasstilførselen til apparatet.

#### Hvordan oppføre seg ved funksjonssvikt eller lengre driftsavbrudd

I tilfelle apparatet ikke skal brukes over en lengre periode, skal man stenge gasstilførselen og rengjøre apparatet grundig.

Ved dårlig funksjon eller funksjonssvikt, skal man stenge gasstilførselen og koble apparatet fra gassnettet. Ta kontakt med teknisk assistanse.

### IVARETAKELSE AV APPARATET

#### MERK!

- Før rengjøring skal man slå av apparatet og la det kjøles ned..

En grundig daglig rengjøring av apparatet vil sikre perfekt drift og lang varighet.

Ståloverflatene skal rengjøres med en myk klut fuktet i oppvasksåpe og veldig varmt vann; for å fjerne vanskelig smuss skal man bruke etylsprit, aceton eller annet løsemiddel uten halogen; **ikke bruk skurepulver eller etsende stoffer som saltsyre eller svovelsyre. Bruk av syrer kan svekke apparatets sikkerhet og funksjonalitet.**

Ikke bruk børster, stålull eller slipesvamper av andre metaller eller legeringer som kan smitte av og skape rustflekker.

Av samme grunn skal man unngå kontakt med jerngjenstander. Vær oppmerksom på at selv om svamper og børster i rustfritt stål ikke setter flekker på overflatene, kan de forårsake stygge riper.

Om apparatet er spesielt skittent, skal man absolutt ikke bruke sandpapir eller smergelpapir. Vi anbefaler derimot bruk av syntetiske svamper (f. eks. Scotch Brite svamp).

Sølvpusk skal heller ikke brukes, og man må passe seg for damp fra saltsyre eller svovelsyre som for eksempel kommer fra gulvvasking.

#### MERKNADER FOR AUTORISERT INSTALLATØR FEIL

Termoelement:

Pilotflammen holder seg ikke tent:

- Skift ut termoelementet.

#### PIEZOELEKTRISK TENNING

Man ser ikke gnisten:

Kontroller visuelt at piezoen er i god stand (det må ikke være olje på den), og at ledningen ikke er strippet eller har kutt.

Forsikre deg dessuten om at piezoen er tilkoblet grillkroppen ved hjelp av ledningen og/eller har elektrisk kontakt på instrumentpanelet.

Når man har fastslått at piezoen og ledningen er i god stand, skal man skifte ut tennpluggen.

**GARANTISEDEL**

FIRMA: \_\_\_\_\_

VEI: \_\_\_\_\_

POSTNUMMER: \_\_\_\_\_ STED: \_\_\_\_\_

DISTRIKT: \_\_\_\_\_ INSTALLASJONSDATO: \_\_\_\_\_

**MODELL** \_\_\_\_\_**KOMPONENTNUMMER:** \_\_\_\_\_**ADVARSEL**

Produsenten fraskriver seg ethvert ansvar for mulige unøyaktigheter som måtte finnes i dette heftet som følge av kopierings- eller trykkfeil. Produsenten forbeholder seg videre retten til å gjøre de endringer på produktet som anses som nyttige eller nødvendige, uten at de grunnleggende egenskapene endres. Produsenten fraskriver seg ethvert ansvar i tilfelle forskriftene i håndboken ikke overholdes til punkt og prikke.

Produsenten fraskriver seg ethvert ansvar for direkte eller indirekte skader som skyldes feilaktig installasjon, tukling, ufullstendig vedlikehold eller feilaktig bruk av apparatet.



## Bruksanvisning

---

Mått	<b>182</b>
Tekniska data	<b>183</b>
Specifika anvisningar	<b>186</b>



## GASGRILL MED LAVASTEN-SERIE 600

Typ av spis	Beskrivning	Mått.: (BxDxH) Arbetsyta (H totalt)	Typ
G6PL60B	Gasgrill med lavasten av bänkmodell	mm 600x600x290 (410)	A1
G6PL60M	Gasgrill med lavasten med underskåp	mm 600x600x900 (1020)	A1

## GASGRILL MED LAVASTEN-SERIE 700

Typ av spis	Beskrivning	Mått.: (BxDxH) Arbetsyta (H totalt)	Typ
PLG40B/...	Gasgrill med lavasten av bänkmodell	mm 400x700x290 (430)	A1
PLG40M/...	Gasgrill med lavasten med underskåp	mm 400x700x900 (1040)	A1
PLG80B/...	Gasgrill med lavasten av bänkmodell	mm 800x700x290 (430)	A1
PLG80M/...	Gasgrill med lavasten med underskåp	mm 800x700x900 (1040)	A1
SG7PL40B/...	Gasgrill med lavasten av bänkmodell	mm 400x730x290 (368)	A1
SG7PL40M/...	Gasgrill med lavasten med underskåp	mm 400x730x900 (995)	A1
SG7PL80B/...	Gasgrill med lavasten av bänkmodell	mm 800x730x290 (368)	A1
SG7PL80M/...	Gasgrill med lavasten med underskåp	mm 800x730x900 (995)	A1

## GASGRILL MED LAVASTEN-SERIE 900

Typ av spis	Beskrivning	Mått.: (BxDxH) Arbetsyta (H totalt)	Typ
G9PL40B/...	Gasgrill med lavasten av bänkmodell	mm 400x900x290 (455)	A1
G9PL40M/...	Gasgrill med lavasten med underskåp	mm 400x900x900 (1065)	A1
G9PL80B/...	Gasgrill med lavasten av bänkmodell	mm 800x900x290 (455)	A1
G9PL80M/...	Gasgrill med lavasten med underskåp	mm 800x900x900 (1065)	A1
SG9PL40M/...	Gasgrill med lavasten med underskåp	mm 400x900x900 (1065)	A1
SG9PL80M/...	Gasgrill med lavasten med underskåp	mm 800x900x900 (1065)	A1
LXG9PL40/...	Gasgrill med lavasten av bänkmodell	mm 400x900x290 (455)	A1
LXG9PL80/...	Gasgrill med lavasten av bänkmodell	mm 800x900x290 (455)	A1

## WATER GRILL GASGRILL SERIE 700

Typ av spis	Beskrivning	Mått.: (BxDxH) Arbetsyta (H totalt)	Typ
G7WG40M	Water grill gasgrill med underskåp	mm 400x700x900 (995)	A1
G7WG40M/22S	Water grill gasgrill med underskåp	mm 400x700x900 (995)	A1
G7WG80M	Water grill gasgrill med underskåp	mm 800x700x900(995)	A1
G7WG80M/22S	Water grill gasgrill med underskåp	mm 800x700x900(995)	A1
SG7WG40M	Water grill gasgrill med underskåp	mm 400x730x900 (995)	A1
SG7WG40M/22S	Water grill gasgrill med underskåp	mm 400x730x900 (995)	A1
SG7WG80M	Water grill gasgrill med underskåp	mm 800x730x900(995)	A1
SG7WG80M/22S	Water grill gasgrill med underskåp	mm 800x730x900(995)	A1

## WATER GRILL GASGRILL SERIE 900

Typ av spis	Beskrivning	Mått.: (BxDxH) Arbetsyta (H totalt)	Typ
G9WG40M	Water grill gasgrill med underskåp	mm 400x900x900 (995)	A1
G9WG80M	Water grill gasgrill med underskåp	mm 800x900x900 (995)	A1
SG9WG40M	Water grill gasgrill med underskåp	mm 400x900x900(995)	A1
SG9WG80M	Water grill gasgrill med underskåp	mm 800x900x900(995)	A1
LXG9WG40	Water grill gasgrill	mm 400x900x290 (675)	A1
LXG9WG80	Water grill gasgrill	mm 800x900x290(675)	A1

**GASGRILL MED LAVASTEN-SERIE 600****TEKNISKA DATA**

MODELL	Nominell effekt	Brännare	Typ	Förbrukning G30/31	Förbrukning G20	Förbrukning G25	Förbrukning G25,1	Förbrukning G27	Förbrukning G2,350	Förbrukning G10	Förbrukning G120	Förbrukning G150,1	Primär förbränningsluft
G6PL60B - G6PL60M	8,00	1	A1	0,6	0,9	1,0	1,0	1,0	1,2	2,1	1,8	1,5	16

**GASGRILL MED LAVASTEN-SERIE 700****TEKNISKA DATA**

MODELL	Nominell effekt	Brännare	Typ	Förbrukning G30/31	Förbrukning G20	Förbrukning G25	Förbrukning G25,1	Förbrukning G27	Förbrukning G2,350	Förbrukning G10	Förbrukning G120	Förbrukning G150,1	Primär förbränningsluft
PLG40B/... - PLG40M/...	7	1	A1	0,6	0,7	0,9	0,9	0,9	1,0	1,8	1,6	1,3	14
PLG80B/... - PLG80M/...	14	2	A1	1,1	1,5	1,7	1,7	1,8	2	3,6	3,2	2,6	28
SG7PL40B/... - SG7PL40M/...	7	1	A1	0,6	0,7	0,9	0,9	0,9	1,0	1,8	1,6	1,3	14
SG7PL80B/... - SG7PL80M/...	14	2	A1	1,1	1,5	1,7	1,7	1,8	2,0	3,6	3,2	2,6	28

**GASGRILL MED LAVASTEN-SERIE 900****TEKNISKA DATA**

MODELL	Nominell effekt	Brännare	Typ	Förbrukning G30/31	Förbrukning G20	Förbrukning G25	Förbrukning G25,1	Förbrukning G27	Förbrukning G2,350	Förbrukning G10	Förbrukning G120	Förbrukning G150,1	Primär förbränningsluft
G9PL40B/... - G9PL40M/...	9,0	1	A1	0,7	1,0	1,1	1,1	1,2	1,3	1,9	2	1,4	18,0
G9PL80B/... - G9PL80M/...	18,0	2	A1	1,4	1,9	2,2	2,2	2,3	2,7	3,9	3,9	2,8	36,0
SG9PL40M/...	9,0	1	A1	0,7	1,0	1,1	1,1	1,2	1,3	1,9	2	1,4	18,0
SG9PL80M/...	18,0	2	A1	1,4	1,9	2,2	2,2	2,3	2,7	3,9	3,9	2,8	36,0
LXG9PL40/...	9,0	1	A1	0,7	1,0	1,1	1,1	1,2	1,3	1,9	2	1,4	18,0
LXG9PL80/...	18,0	2	A1	1,4	1,9	2,2	2,2	2,3	2,7	3,9	3,9	2,8	36,0



## WATER GRILL GASGRILL SERIE 700

## TEKNISKA DATA

MODELL	Nominell effekt kW	Brännare n°	Typ	Förbruk-ning G30/31 kg/h	Förbruk-ning G20 m³/h	Förbruk-ning G25 m³/h	Förbruk-ning G25,1 m³/h	Förbruk-ning G27 m³/h	Förbruk-ning G2,350 m³/h	Förbruk-ning G110 m³/h	Förbruk-ning G120 m³/h	Förbruk-ning G150,1 m³/h	Primär förbrännings- luft m³/h
G7WG40M	9,00	1	A1	0,71	0,95	1,1	1,11	1,16	1,32	-	-	-	18
G7WG40M/Z25	9,00	1	A1	-	-	-	-	-	-	2,32	2,07	1,67	18
G7WG80M	18,00	2	A1	1,42	1,9	2,2	2,21	2,32	2,65	-	-	-	36
G7WG80M/Z25	18,00	2	A1	-	-	-	-	-	-	4,65	4,13	3,34	36
SG7WG40M	9,00	1	A1	0,71	0,95	1,1	1,11	1,16	1,32	-	-	-	18
SG7WG40M/Z25	9,00	1	A1	-	-	-	-	-	-	2,32	2,07	1,67	18
SG7WG80M	18,00	2	A1	1,42	1,9	2,2	2,21	2,32	2,65	-	-	-	36
SG7WG80M/Z25	18,00	2	A1	-	-	-	-	-	-	4,65	4,13	3,34	36

## WATER GRILL GASGRILL SERIE 900

## TEKNISKA DATA

MODELL	Nominell effekt kW	Brännare n°	Typ	Förbruk-ning G30/31 kg/h	Förbruk-ning G20 m³/h	Förbruk-ning G25 m³/h	Förbruk-ning G25,1 m³/h	Förbruk-ning G27 m³/h	Förbruk-ning G2,350 m³/h	Förbruk-ning G110 m³/h	Förbruk-ning G120 m³/h	Förbruk-ning G150,1 m³/h	Primär förbrännings- luft m³/h
G9WG40M	12,00	1	A1	0,94	1,27	1,48	1,47	1,55	1,76	3	2,76	2,14	24
G9WG80M	24,00	2	A1	1,88	2,54	2,96	2,94	3,10	3,52	6	5,51	4,27	48
SG9WG40M	12,00	1	A1	0,94	1,27	1,48	1,47	1,55	1,76	3	2,75	2,14	24
SG9WG80M	24,00	2	A1	1,88	2,54	2,96	2,94	3,10	3,52	6	5,51	4,27	48
LXG9WG40	12,00	1	A1	0,94	1,27	1,48	1,47	1,55	1,76	3	2,75	2,14	24
LXG9WG80	24,00	2	A1	1,88	2,54	2,96	2,94	3,10	3,52	6	5,51	4,27	48





Apparaterna överensstämmer med de europeiska direktiven:

Förordn. 1935/2004/CE Förordnande rörande material och objekt avsedda för att komma i kontakt med livsmedelsprodukter

Förordn. 2016/426/UE Förordning för gasapparater

EN 203-1 Allmän säkerhetsföreskrift för gasapparater för hushållsbruk och liknande

EN 203-3 Standard för material och delar i kontakt med livsmedel och andra sanitära aspekter

EN 203-2-10 Särskild standard för gasdriven VATTENGRILL, LAVASTEN för universaltillredning och kollektivt bruk

### Apparaternas egenskaper

Serienummerskylten sitter på den främre delen av apparaten och anger alla nödvändiga data för anslutning.

<b>NAME:</b>	
<b>MANUFACTURER'S ADDRESS:</b>	
Serial: .....	
TYPE/MOD: .....	Serial: .....
kW: .....	TYPE: A1
Cert: 51 .....	Hz: 50/60
	kW: .....
	V: .....
	JPX: .....
	0051-.....
	<b>Made in Italy</b>

### INFORMATION TILL ANVÄNDARE AV PROFESSIONELL UTRUSTNING



I enlighet med artikel 24 i lagdekret nr 4'9 av den 14 mars 2014

"Genomförande av direktiv 2012/19/EU om elektriskt och elektroniskt avfall (WEEE)".

Symbolen med den överkryssade soptunnan på apparaten eller på dess förpackning indikerar att produkten i slutet av sin livstid ska bortskaffas separat från annat avfall för lämplig behandling och återvinning. Källsortering av denna professionella utrustning som är uttjänt ska organiseras och hanteras enligt följande:

- direkt av användaren om apparaten saluförts innan den nya förordningens infördes och om användaren beslutar sig för att på egen hand kassera den utan att byta ut den mot en ny likvärdig apparat som är försedd med samma funktioner;
- av tillverkaren, införstått som den person som först har introducerat och kommersialiserat den nya apparaten som ersätter den föregående i en medlemsstat eller som återförsäljer den i en medlemsstat med sitt eget varumärke, i det fall att användaren, samtidigt med beslutet att göra sig av med den uttjänta apparaten som saluförts innan den nya förordningens infördes, inköper en likvärdig produkt som är försedd med samma funktioner. I sådant fall kan användaren kräva att tillverkaren hämtar denna apparat senast 15 dagar efter att den ovan nämnda nya apparaten har levererats;
- av tillverkaren, införstått som den person som först har introducerat och kommersialiserat den nya apparaten som ersätter den föregående i en medlemsstat eller som återförsäljer den i en medlemsstat med sitt eget varumärke, i det fall att användaren, samtidigt med beslutet att göra sig av med den uttjänta apparaten som saluförts efter att den nya förordningens infördes.

Lämplig källsortering för påföljande sändning av den kasserade apparaten till stationen för återvinning, behandling och miljövänligt bortskaffande bidrar till att undvika skada på miljö och hälsa och främjar återanvändning och/eller återvinning av de material som apparaten består av.

**Oberättigat bortskaffande av produkten från användarens sida leder till straffavgifter i enlighet med tillämplig lagstiftning.**



## SPECIFIKA ANVISNINGAR

### VARNING!

De figurer som omnämns i detta kapitel återfinns på de första sidorna i denna handbok.

### BESKRIVNING AV APPARATEN

En robust stålstomme med 4 ben som det går att reglera höjden på. Utvändig beläggning i AISI-304-stål. Uppvärmningen sker med rörformade brännare i AISI-304-stål, som är resistent mot termiska eller mekaniska belastningar. Det går att reglera temperaturen med de tillhörande krannarna som är försedda med säkerhetsanordningar.

### FÖRBEREDELSE

#### Installationsplats

Vi rekommenderar att ni placerar apparaten i ett väl ventilerat utrymme, helst under en fläkthuv. Det går att montera apparaten för sig själv eller placera den bredvid andra köksapparater. Ni måste hur som helst se till att det finns ett fritt minimiutrymme på 150 mm längs med sidorna och 150 mm längs med baksidan om apparaten står i närheten av väggar av lättantändligt material. Om det inte går att respektera dessa avstånd ska ni tillhandahålla lämpliga skyddsåtgärder mot eventuella värmeöverbelastningar, till exempel genom att klä monteringsytorna med kakelplattor eller montera strålsäkra skydd. Placera apparaterna på ett bord eller på ett plan av icke brännbart material. Kontrollera på apparatens tekniska märkskylt om den är lämplig för den typ av gas som finns tillgänglig, innan ni ansluter apparaten till gasnätet. Om apparaten fungerar med en annan typ av gas, var god konsultera avsnittet "Funktion med andra typer av gas".

#### Lagstiftning, tekniska regler och direktiv

Observera följande förordningar inför monteringen.

- normerna UNI CIG 8723
- lokala byggnadsförordningar och brandsäkra föreskrifter
- gällande föreskrifter för skyddsåtgärder
- gasverkets förordningar
- gällande CEI-förordningar
- VVF-förordningar.

### INSTALLATION

Montering, installation och underhåll ska utföras av företag som godkänts av det lokala gasverket i enlighet med gällande lagstiftning.

### Procedure di installazione

För en korrekt planutjämning av apparaten ska du reglera höjden på fötterna.

#### Gasanslutning

Anslutningen till gasintagets munstycke på 125 mm G som ska finnas på apparaten kan vara fast eller avtagbart med hjälp av ett normalt anslutningsdon. Använder ni slangar, ska dessa vara av rostfritt stål och överensstämma med gällande standardnormer. När anslutningen slutförts ska ni kontrollera att kopplingen håller tätt med hjälp av en sprej som upptäcker eventuella läckor.

#### Rökgaskanal

Apparaterna ska placeras i lokaler som är lämpliga för avledning av förbränningsprodukter i enlighet med gällande installationsnormer. Våra apparater betraktas som (se tabell med "TEKNISKA DATA"):

#### Apparater med gas av typen "A1"

De är inte avsedda att kopplas till förbränningsprodukternas utloppskanal.

Dessa apparater ska tömma ut förbränningsprodukterna i lämpliga fläktkåpor eller liknande anordningar och ska vara kopplade till en väl fungerande skorsten eller direkt utomhus.

Vid avsaknad av detta är det tillåtet att använda en luftsgug som kopplats utifrån, med en tillräcklig kapacitet, se tabellen "TEKNISKA DATA", som ökas för att garantera den luftväxling som är nödvändig för att operatörerna ska må bra.

### DRIFTSÄTTNING

#### Förberedande manövrar för driftsättning

Före driftsättningen ska det åtsittande skyddshöljet tas av. Rengör därefter arbetsytan och de yttre delarna noga med ljummet vatten och lösningsmedel samt en fuktig trasa. Torka därefter med en ren torkduk.

#### Driftsättning

Före driftsättningen ska ni lämpligen kontrollera att apparatens egenskaper (kategori och typ av gas som används) överensstämmer med den gasfamilj och gasgrupp som finns tillgänglig på platsen. I motsatt fall ska ni se till att övergå till den gasfamilj som krävs eller anpassa er till den gasgrupp som krävs (se avsnittet "Funktion med andra typer av gas"). Följ användarinstruktionerna för att driftsätta apparaten.



### Kontroll av effekt

Använd munstyckena med den märkeffekt som förutsetts för apparaterna.

Effekten kan vara av två olika sorter

- nominell, som anges på apparatens märkskylt
- reducerad.

Vi hänvisar till nämnda munstycken i tabellen "BRÄNNARE". Om ni vill göra ytterligare en effektkontroll, går det att utföra med hjälp av en gasmätare och följa den så kallade "volymetriska metoden".

Normalt sett räcker det dock att kontrollera att munstyckena fungerar korrekt.

### Kontroll av ingångstrycket (fig. 1)

Ingångstrycket ska mätas med en manometer (minimiresolution 0,1 mbar). Ta av skruven (A) från anslutningspunkten och koppla till manometern: när mätningen utförts ska skruven (A) dras åt hermetiskt.

VIKTIGT: Tryckkontrollen ska utföras med all gasutrustning ansluten och väl fungerande.

### Kontrollera effekten enligt den volymetriska metoden.

Det går att mäta gasförbrukningen i tidsenheter med hjälp av en gasräknare och en kronometer. Detta värde kommer sedan att konfronteras med värdet E beräknat enligt följande:

$$E = \frac{\text{Brännarens effekt}}{\text{Gasens värmevärde}}$$

Det är viktigt att effektmätningen görs när apparaten är i viloläge.

Brännarens effekter, både nominell och reducerad, som beräknas från det nominella tryckvärdet, finns i tabellen "BRÄNNARE". Gasens värmevärde går att erhålla från det lokala gasverket.

### Funktionskontroll

Kontrollera om den typ av munstycken som används stämmer överens med de som föreskrivs i tabellen "BRÄNNARE".< Kontrollera att den tryckavlastningsventil som används har en högre kapacitet än summan av alla de anslutna apparaternas konsumtionseffekter. Kontrollera att den gasslang som används är lämplig.

### Kontroll av pilotlågan

Justeringen är korrekt utförd när lågan omger termoelementet och lågan ser perfekt ut. I annat fall ska ni kontrollera att injektorn är lämplig för den typ av gas som används.

### Kontroll av primärluften (Fig. 2)

Justeringen görs med venturiröret genom att reglera värde "X" som anges i tabellen "BRÄNNARE". Lågans utseende ska även kontrolleras och den ska vara homogen, väl luftad och inte avge brus.

### Inställning av minimilågan (Fig. 3)

Ta av skyddet och ställ in skruven för minimiläget (B):

- dra åt den så mycket det går vid användning med gasol
- vid användning med metangas:

1- Sök reda på vredet för kranen i fråga.

2- Tänd brännaren och ställ in minimiläget.

3- Reglera minimiflödet med skruven B. Om du lossar den ökar gasflödet och om du drar åt den minskar det.

4- Kontrollera att den inställda minimilågan motsvarar det gasflöde som anges i brännartabellen.

5- Lossa skruven ytterligare om effekten understiger den i tabellen och upprepa kontrollen.

6- Lossa skruven om effekten understiger den i tabellen och upprepa kontrollen.

### Kontroll av funktioner

- Sätt igång apparaten.
- Kontrollera att gasslangarna håller tätt.
- Kontrollera brännarens låga, även minimilågan.

### Varningar för installatören

- Förklara och visa för användaren hur maskinen fungerar och hur den ska användas enligt instruktionerna, samt överlämna instruktionshandboken.

- Informera operatören om att allt renoveringsarbete eller ändringar i byggnaden som kan skada lufttillflödet för förbränning gör det nödvändigt att utföra en ny kontroll av apparatens funktioner.

### Funktion med andra typer av gas

För att gå över till att använda en annan typ av gas, till exempel från metangas till flytande gas, måste munstycken som är anpassade till brännaren användas i enlighet med tabellen BRÄNNARE.

Brännarmunstyckena för olika typer av gas, som markerats med relativ diameter i mm, finns i en påse som levereras tillsammans med apparaten.

När munstyckena byts ut eller anpassats ska ni utföra en kontroll av apparatens funktioner enligt beskrivningen i avsnittet "Kontroll av funktioner".

### Byte av brännarnas munstycken

Ta av panelen genom att lossa de synliga skruvarna på den nedre kanten och på framsidan. Montera sedan av munstyckena och byt ut dem mot lämpliga munstycken, enligt tabellen "BRÄNNARE".

### Reglering av pilotlågan för modeller med lavasten s. 600 (ritn. 4.1)

Pilotlågan brinner ur munstycken och med fast luftflöde.

Det enda ingrepp som krävs är byte av munstycken enligt den typ av gas som används, enligt följande tillvägagångssätt

- Montera av panelen genom att lossa fästskruvarna (där så behövs).
- Lossa muttern (nr. C) samt ta ut bobinen och pilotmunstycket (nr D).
- Byt ut pilotmunstycket mot ett annat lämpligt genom att konsultera tabellen "BRÄNNARE".
- När pilotmunstycket bytts ut ska muttern (nr. C) skruvas fast med tillhörande bobin.

### Reglering av pilotlågan för modeller med lavasten s. 700/900 (ritn. 5.1)

Pilotlågan tillförs via munstycken och fast luft. Det enda momentet som erfordras är att munstyckena byts ut i enlighet med typen av gas enligt följande:

- Lossa muttern genom att trycka på den bikoniska presmuttern (nr 4) och pilotmunstycket (nr 9).



- Byt ut pilotmunstycket mot ett av lämplig modell, konsultera tabellen "BRÄNNARE".
- När pilotmunstycket har bytts ut ska mutter dras åt och tryck sedan på den bikoniska pressmuttern (nr 4).

### Reglering av pilotlågan för modeller med vattengrill (ritn. 4.2)

Ni behöver endast justera lågan:

- Montera av panelen genom att lossa fästskruvarna (där så behövs).
- Reglera justeringskruven (E) utifrån den tillgängliga gasen. Vid funktion med gasol ska skruven dras åt så långt det går.ù

### SÄKERHETSSYSTEM INAKTIVITET

En ventilkran med termoelement gör det möjligt att avbryta gasflödet till huvudbrännaren om pilotlågan släcks.

För att återställa funktionen ska manövrarna för tändning av pilotbrännaren upprepas.

## UNDERHÅLL

Apparaturen har konstruerats för att reducera behovet av underhåll till ett minimum. Trots detta rekommenderar vi att användaren upprättar ett servicekontrakt för att se till att apparaterna kontrolleras åtminstone en gång per år av kompetent personal från vårt tekniska assistanscentrum eller en kompetent tekniker.

### UNDERHÅLL AV TÄNDNINGSGHET INTERN TÄNDNINGSENHET

(Fig. 5.1) Modeller: LXG9PL40 – LXG9PL80 – SG9PL40M – SG9PL80M – SG7PL40B – SG7PL40M – SG7PL80B – SG7PL80M – G9PL40B – G9PL40M – G9PL80B – G9PL80M – PLG40B – PLG80B – PLG40M – PLG80M

Kontrollera tändningsenheten regelbundet (var 6:e till 12:e månad) om utrustningen används mycket.

Se reservdelarna i sprängskissen (Fig. 5.1)

- 1) Pilotbrännare. 3) Mutter för pilotrör. 4) Rörskoppling. 6) Tändningskabel. 7) Termoelement. 8) Tändstift. 9) Munstycke.

(Fig. 5.2) Modeller: G6PL60B – G6PL60M

Kontrollera tändningsenheten regelbundet (var 6:e till 12:e månad) om utrustningen används mycket.

Se reservdelarna i sprängskissen (Fig. 5.2)

- 1) Pilotbrännare. 2) Packning för pilotbrännare. 3) Mutter för pilotrör. 4) Rörskoppling. 5) Pilotbrännarrör. 6) Tändningskabel. 7) Termoelement. 8) Tändstift.

(Fig. 6) Modeller: G7WG40M - G7WG80M - G7WG40M/22S - G7WG80M/22S - SG7WG40M - SG7WG80M - SG7WG40M/22S - SG7WG80M/22S - SG9WG40M - SG9WG80M - LXG9WG40 - LXG9WG80

Kontrollera tändnings- och den interna tändningsenheten periodiskt (varannan månad)

för att säkerställa en korrekt funktion.

1. Montera ned gallren och brännarnas skyddsplåt
2. Rengör pilothuvudet med en metallborste (SE DETALJ A)
3. Rengör den interna anslutningständningens springa med en metallborste (SE DETALJ B) och var noga med att suga bort eventuellt stöldamm.
4. Kontrollera att den kompletta brännaren tänds korrekt.

### KONTROLLINSTRUKTIONER

1. Montera av lavastenen och kontrollera att pilotbrännarens huvud är i fullgott skick. (Visuell kontroll med släckt och tänd pilotbrännare)
2. Avlägsna därefter kontrollpanelen, tänd pilotlågan och kontrollera att det inte finns några läckor i kopplingarna med hjälp av en särskild läcksprej. Kontrollera att de olika rörskopplingarna är ordentligt åtdragna med en lämplig nyckel. Detta ska göras även om det inte finns några läckor.
3. Vid eventuella läckor ska delarna bytas ut och apparaten återställas. Observera! Tätningssmassa ska appliceras mellan rörskopplingen och muttern.

### BYTE AV KOMPONENTER (RESERVDELAR)

Använd endast originalreservdelar som levererats av tillverkaren. Byte av delar ska utföras av auktoriserad personal!

På vissa modeller räcker det att montera av panelen genom att lossa de synliga skruvarna på den nedre kanten och på framsidan för att komma åt de delar som ska bytas ut. På andra modeller räcker det att öppna den nedre luckan.

**VARNING: Innan ni tar av panelen och byter ut komponenterna på modellerna G7WG40M - G7WG80M - G7WG40M/22S - G7WG80M/22S - SG7WG40M - SG7WG80M - SG7WG40M/22S - SG7WG80M/22S - SG9WG40M - SG9WG80M - LXG9WG40 - LXG9WG80 ska vattenkassetten tömmas.**

**Gaskran:** Alla kopplingarna är synliga. Skruva av kopplingarna till gasförsörjningen, gasutloppet, pilotbrännaren och termoelementet med lämpliga nycklar.

**Brännare:** Brännaren är fäst med väl synliga skruvar och med en mutter på rampen. Lossa, byt ut och skruva fast dem ordentligt.

**Termoelement-Tändstift:** För att underlätta utbytet av dessa komponenter kan ni lossa de två skruvarna som håller fast pilothållaren. Fortsätt med bytet genom att lossa fästskruvarna.

När bytarna av reservdelar gjorts ska panelen och dess tillhörande delar monteras tillbaka i rätt ordning.

**VARNING!**

**När gasaggregatets delar bytts ut måste ni kontrollera att de olika elementen håller tätt och fungerar ordentligt.**



## BRUKSANVISNING

### DRIFTSÄTTNING

Denna apparat är avsedd för professionell matlagning och ska endast användas av kompetent personal.

Vi rekommenderar användaren att kontrollera att apparaten installerats på lämpligt sätt. Tillverkaren ansvarar inte för skador till följd av felaktig installation, dåligt underhåll eller vårdslös användning.

LÄS BRUKSANVISNINGEN NOGA innan apparaten startas och lägg speciellt märke till säkerhetsföreskrifterna. Stäng alltid gaskranarna efter användning och framförallt vid underhåll och reparationer. Följ standardnormerna för tillagning noga, åtminstone under den första användningsperioden, tills praxis och erfarenhet gör det möjligt för er att välja tillagningstider och temperatur efter eget tycke.

**WARNING! Mellan en tillagning och en annan ska gallret rengöras ordentligt för att undvika att det bildas matrester och fett som kan fatta eld. En systematisk rengöring av gallret garanterar en korrekt funktion av och säkerhet vid användning av apparaten.**

**Modeller: LXG9PL40 – LXG9PL80 – SG9PL40M – SG9PL80M – SG7PL40B – SG7PL40M – SG7PL80B – SG7PL80M – G9PL40B – G9PL40M – G9PL80B – G9PL80M – PLG40B – PLG80B – PLG40M – PLG80M – G6PL60B – G6PL60M**

Innan apparaten används ska lavastenen placeras i det särskilda facket som är beläget mellan brännaren och tillagningsgallret. Se till att fördela lavastenen jämt. Använd endast ca 7 kg lavasten för varje enskild modul och 14 kg för varje dubbelmodul.

WARNING! Rengör brännaren regelbundet för att avlägsna eventuellt damm från lavastenen eller rester från matlagningen.

### TÄNDNING

Brännarna försörjs av en ventilkran med termoelement.

**Utrustningarna G7WG40M – G7WG80M – G7WG40M/22S – G7WG80M/22S – SG7WG40M – SG7WG80M – SG7WG40M/22S – SG7WG80M/22S – SG9WG40M – SG9WG80M – LXG9WG40 – LXG9WG80 får aldrig köras tomma. Fyll därför på upp till 5-6 cm vatten i varje fettuppsamlingslåda flera gånger om dagen för att underlätta rengöring och förbättra tillagningen.**

#### Tändning av pilotbrännaren

Tryck och vrid vredet medurs till läget (☀) (PILOT). Tryck flera gånger på den piezoelektriska knappen när vredet hålls nedtryckt i detta läge ända tills pilotlågan tänds. Släpp vredet efter 5 sekunder. Om lågan släcks ska ovanstående procedur upprepas.

#### Tändning av huvudbrännarna och justering av temperaturen

För att tända huvudbrännarna ska ni vrida på termostatvredet på panelen, till önskat temperaturvärde.

För att stänga av huvudbrännaren ska vredet vridas åt höger ända till läget (☀).

Släck pilotlågan genom att vrida vredet till läget (●).

### AVSTÄNGNING

#### Släckning vid fel

Vid fel ska apparatens gasförsörjning kopplas från.

#### Åtgärd vid fel eller längre funktionsavbrott.

Om apparaten inte används under en längre period ska den rengöras noga och gasen stängas av. Vid dålig funktion eller fel, ska gasförsörjningen stängas av och apparaten kopplas från nätaggregatet. Meddela assistansservice.

### SKÖTSEL AV APPARATEN

#### WARNING!

- Släck apparaten och låt den kylas av före rengöring.

En noggrann daglig rengöring av apparaten garanterar perfekt funktion och lång varaktighet.

Ytorna av stål ska rengöras med diskmedel som lösts upp i mycket varmt vatten och en mjuk trasa. Använd etylalkohol, aceton eller annan icke halogenerad alkohol på den mest resistenta smutsen. Använd aldrig abrasiva rengöringsmedel i pulverform eller frätande medel som klorvätesyra eller svavelsyra.

**Användning av syror kan äventyra apparatens funktion och säkerhet.**

Använd inte borstar, stålull eller abrasiva skivor tillverkade av andra metaller eller legeringar som skulle kunna ge upphov till rostfläckar.

Undvik därför även kontakt med järnföremål. Vi varnar för att använda stålull eller borstar av rostfritt stål kan orsaka skadliga repor, även om de inte smutsar ner arbetsytorna. Om smutsen syns får ni absolut inte använda grovt eller fint sandpapper, utan vi rekommenderar att ni använder syntetiska svampar (t.ex. Scotchbrite-svampar).

Ni får heller inte använda silverpolvermedel och var också försiktig med klor- eller svavelsyraångor t.ex. från rengöring av golv.

#### WARNING! FÖR BEHÖRIG INSTALLATÖR FEL

Termoelement:

Pilotlågan förblir inte tänd:

- Byt ut termoelementet.

#### PIEZOELEKTRISK TÄNDNING

Gnistan syns inte:

Gör en visuell kontroll av piezoelementet (det får inte vara nedsmutsat med olja) för att verifiera att det är i fullgott skick och det får inte finnas några skårar eller andra förslitningar på kabeln. Säkerställ att den är ansluten till stommen via kabeln och/eller kontakten på panelen. När ni har kontrollerat att piezoelementet och kabeln är i fullgott skick ska tändstiftet bytas ut.

**GARANTICERTIFIKAT**

FÖRETAG: \_\_\_\_\_

GATUADRESS: \_\_\_\_\_

POSTNUMMER: \_\_\_\_\_ ORT/STAD \_\_\_\_\_

LÄN: \_\_\_\_\_ INSTALLATIONSdatum: \_\_\_\_\_

**MODELL** \_\_\_\_\_**ARTIKELNUMMER:** \_\_\_\_\_

SV

**VARNING**

Tillverkaren påtar sig inget ansvar för eventuella skriv- eller tryckfel i denna broschyr. Tillverkaren förbehåller sig också rätten att göra de förändringar av produkten som anses lämpliga eller nödvändiga utan att påverka dess grundläggande egenskaper. Tillverkaren påtar sig inget ansvar om anvisningarna i denna bruksanvisning inte följs noggrant. Tillverkaren påtar sig inget ansvar för direkta eller indirekta skador som uppstår till följd av felaktig installation, modifieringar, bristande underhåll eller felaktig hantering.



## Instrukcja użytkownika

---

Wymiary	<b>192</b>
Dane techniczne	<b>193</b>
Instrukcje szczegółowe	<b>196</b>



## KAMIEŃ WULKANICZNY, WERSJA GAZOWA, SERIA 600

Urządzenie typu	Opis	Wym.: (DxGxH) Błat roboczy: (h całkowita)	Typ
<b>G6PL60B</b>	Kamień wulkaniczny, wersja gazowa, nastawny	mm 600x600x290 (410)	A1
<b>G6PL60M</b>	Kamień wulkaniczny, wersja gazowa, z obudową	mm 600x600x900 (1020)	A1

## KAMIEŃ WULKANICZNY, WERSJA GAZOWA, SERIA 700

Urządzenie typu	Opis	Wym.: (DxGxH) Błat roboczy: (h całkowita)	Typ
<b>PLG40B/...</b>	Kamień wulkaniczny, wersja gazowa, nastawny	mm 400x700x290 (430)	A1
<b>PLG40M/...</b>	Kamień wulkaniczny, wersja gazowa, z obudową	mm 400x700x900 (1040)	A1
<b>PLG80B/...</b>	Kamień wulkaniczny, wersja gazowa, nastawny	mm 800x700x290 (430)	A1
<b>PLG80M/...</b>	Kamień wulkaniczny, wersja gazowa, z obudową	mm 800x700x900 (1040)	A1
<b>SG7PL40B/...</b>	Kamień wulkaniczny, wersja gazowa, nastawny	mm 400x730x290 (368)	A1
<b>SG7PL40M/...</b>	Kamień wulkaniczny, wersja gazowa, z obudową	mm 400x730x900 (995)	A1
<b>SG7PL80B/...</b>	Kamień wulkaniczny, wersja gazowa, nastawny	mm 800x730x290 (368)	A1
<b>SG7PL80M/...</b>	Kamień wulkaniczny, wersja gazowa, z obudową	mm 800x730x900 (995)	A1

## KAMIEŃ WULKANICZNY, WERSJA GAZOWA, SERIA 900

Urządzenie typu	Opis	Wym.: (DxGxH) Błat roboczy: (h całkowita)	Typ
<b>G9PL40B/...</b>	Kamień wulkaniczny, wersja gazowa, nastawny	mm 400x900x290 (455)	A1
<b>G9PL40M/...</b>	Kamień wulkaniczny, wersja gazowa, z obudową	mm 400x900x900 (1065)	A1
<b>G9PL80B/...</b>	Kamień wulkaniczny, wersja gazowa, nastawny	mm 800x900x290 (455)	A1
<b>G9PL80M/...</b>	Kamień wulkaniczny, wersja gazowa, z obudową	mm 800x900x900 (1065)	A1
<b>SG9PL40M/...</b>	Kamień wulkaniczny, wersja gazowa, z obudową	mm 400x900x900 (1065)	A1
<b>SG9PL80M/...</b>	Kamień wulkaniczny, wersja gazowa, z obudową	mm 800x900x900 (1065)	A1
<b>LXG9PL40/...</b>	Kamień wulkaniczny, wersja gazowa, nastawny	mm 400x900x290 (455)	A1
<b>LXG9PL80/...</b>	Kamień wulkaniczny, wersja gazowa, nastawny	mm 800x900x290 (455)	A1

## GRILL WODNY, WERSJA GAZOWA SERIA 700

Urządzenie typu	Opis	Wym.: (DxGxH) Błat roboczy: (h całkowita)	Typ
<b>G7WG40M</b>	Grill wodny, wersja gazowa, z obudową	mm 400x700x900 (995)	A1
<b>G7WG40M/22S</b>	Grill wodny, wersja gazowa, z obudową	mm 400x700x900 (995)	A1
<b>G7WG80M</b>	Grill wodny, wersja gazowa, z obudową	mm 800x700x900(995)	A1
<b>G7WG80M/22S</b>	Grill wodny, wersja gazowa, z obudową	mm 800x700x900(995)	A1
<b>SG7WG40M</b>	Grill wodny, wersja gazowa, z obudową	mm 400x730x900 (995)	A1
<b>SG7WG40M/22S</b>	Grill wodny, wersja gazowa, z obudową	mm 400x730x900 (995)	A1
<b>SG7WG80M</b>	Grill wodny, wersja gazowa, z obudową	mm 800x730x900(995)	A1
<b>SG7WG80M/22S</b>	Grill wodny, wersja gazowa, z obudową	mm 800x730x900(995)	A1

## GRILL WODNY, WERSJA GAZOWA SERIA 900

Urządzenie typu	Opis	Wym.: (DxGxH) Błat roboczy: (h całkowita)	Typ
<b>G9WG40M</b>	Grill wodny, wersja gazowa, z obudową	mm 400x900x900 (995)	A1
<b>G9WG80M</b>	Grill wodny, wersja gazowa, z obudową	mm 800x900x900 (995)	A1
<b>SG9WG40M</b>	Grill wodny, wersja gazowa, z obudową	mm 400x900x900(995)	A1
<b>SG9WG80M</b>	Grill wodny, wersja gazowa, z obudową	mm 800x900x900(995)	A1
<b>LXG9WG40</b>	Grill wodny, wersja gazowa	mm 400x900x290 (675)	A1
<b>LXG9WG80</b>	Grill wodny, wersja gazowa	mm 800x900x290(675)	A1



**KAMIEŃ WULKANICZNY, WERSJA GAZOWA, SERIA 600****DANE TECHNICZNE**

MODEL	Nominalna moc	Typ	Zużycie G30/31	Zużycie G20	Zużycie G25	Zużycie G25,1	Zużycie G27	Zużycie G2,350	Zużycie G110	Zużycie G120	Zużycie G150,1	Pierwotne powietrze spalania
	kW											kg/h
G6PL60B - G6PL60M	8,00	A1	0,6	0,9	1,0	1,0	1,0	1,2	2,1	1,8	1,5	16

**KAMIEŃ WULKANICZNY, WERSJA GAZOWA, SERIA 700****DANE TECHNICZNE**

MODEL	Nominalna moc	Typ	Zużycie G30/31	Zużycie G20	Zużycie G25	Zużycie G25,1	Zużycie G27	Zużycie G2,350	Zużycie G110	Zużycie G120	Zużycie G150,1	Pierwotne powietrze spalania
	kW											kg/h
PLG40B/... - PLG40M/...	7	A1	0,6	0,7	0,9	0,9	0,9	1,0	1,8	1,6	1,3	14
PLG80B/... - PLG80M/...	14	A1	1,1	1,5	1,7	1,7	1,8	2,1	3,6	3,2	2,6	28
SG7PL40B/... - SG7PL40M/...	7	A1	0,6	0,7	0,9	0,9	0,9	1,0	1,8	1,6	1,3	14
SG7PL80B/... - SG7PL80M/...	14	A1	1,1	1,5	1,7	1,7	1,8	2,0	3,6	3,2	2,6	28

**KAMIEŃ WULKANICZNY, WERSJA GAZOWA, SERIA 900****DANE TECHNICZNE**

MODEL	Nominalna moc	Typ	Zużycie G30/31	Zużycie G20	Zużycie G25	Zużycie G25,1	Zużycie G27	Zużycie G2,350	Zużycie G110	Zużycie G120	Zużycie G150,1	Pierwotne powietrze spalania
	kW											kg/h
G9PL40B/... - G9PL40M/...	9,0	A1	0,7	1,0	1,1	1,1	1,2	1,3	1,9	2	1,4	18,0
G9PL80B/... - G9PL80M/...	18,0	A1	1,4	1,9	2,2	2,2	2,3	2,7	3,9	3,9	2,8	36,0
SG9PL40M/...	9,0	A1	0,7	1,0	1,1	1,1	1,2	1,3	1,9	2	1,4	18,0
SG9PL80M/...	18,0	A1	1,4	1,9	2,2	2,2	2,3	2,7	3,9	3,9	2,8	36,0
LXG9PL40/...	9,0	A1	0,7	1,0	1,1	1,1	1,2	1,3	1,9	2	1,4	18,0
LXG9PL80/...	18,0	A1	1,4	1,9	2,2	2,2	2,3	2,7	3,9	3,9	2,8	36,0



## GRILL WODNY, WERSJA GAZOWA SERIA 700

## DANE TECHNICZNE

MODEL	Nominalna moc	Palmiki	Typ	Zużycie G30/31	Zużycie G20	Zużycie G25	Zużycie G25,1	Zużycie G27	Zużycie G2,350	Zużycie G110	Zużycie G120	Zużycie G150,1	Pierwotne powietrze spalania
	kW												
G7WG40M	9,00	1	A1	0,71	0,95	1,1	1,11	1,16	1,32	-	-	-	18
G7WG40M/Z25	9,00	1	A1	-	-	-	-	-	-	2,32	2,07	1,67	18
G7WG80M	18,00	2	A1	1,42	1,9	2,2	2,21	2,32	2,65	-	-	-	36
G7WG80M/Z25	18,00	2	A1	-	-	-	-	-	-	4,65	4,13	3,34	36
SG7WG40M	9,00	1	A1	0,71	0,95	1,1	1,11	1,16	1,32	-	-	-	18
SG7WG40M/Z25	9,00	1	A1	-	-	-	-	-	-	2,32	2,07	1,67	18
SG7WG80M	18,00	2	A1	1,42	1,9	2,2	2,21	2,32	2,65	-	-	-	36
SG7WG80M/Z25	18,00	2	A1	-	-	-	-	-	-	4,65	4,13	3,34	36

## GRILL WODNY, WERSJA GAZOWA SERIA 900

## DANE TECHNICZNE

MODEL	Nominalna moc	Palmiki	Typ	Zużycie G30/31	Zużycie G20	Zużycie G25	Zużycie G25,1	Zużycie G27	Zużycie G2,350	Zużycie G110	Zużycie G120	Zużycie G150,1	Pierwotne powietrze spalania
	kW												
G9WG40M	12,00	1	A1	0,94	1,27	1,48	1,47	1,55	1,76	3	2,76	2,14	24
G9WG80M	24,00	2	A1	1,88	2,54	2,96	2,94	3,10	3,52	6	5,51	4,27	48
SG9WG40M	12,00	1	A1	0,94	1,27	1,48	1,47	1,55	1,76	3	2,75	2,14	24
SG9WG80M	24,00	2	A1	1,88	2,54	2,96	2,94	3,10	3,52	6	5,51	4,27	48
LXG9WG40	12,00	1	A1	0,94	1,27	1,48	1,47	1,55	1,76	3	2,75	2,14	24
LXG9WG80	24,00	2	A1	1,88	2,54	2,96	2,94	3,10	3,52	6	5,51	4,27	48



Urządzenia spełniają wymogi dyrektyw europejskich:

Rozp. 1935/2004/CE Rozporządzenie odnośnie przedmiotów przeznaczonych do kontaktu z żywnością.

Rozp. 2016/426/UE Rozporządzenie odnośnie urządzeń spalających paliwa gazowe



EN 203-1 Norma Ogólna odnośnie bezpieczeństwa urządzeń GAZOWYCH przeznaczonych do użytku domowego lub podobnych.

EN 203-3 Norma odnośnie materiałów i elementów będących w kontakcie z żywnością, oraz pozostałe aspekty sanitarne.

EN 203-2-10 Norma Szczególna dla GRILLI WODNYCH, NA KAMIEŃ WULKANICZNY gazowych wielorakiego zastosowania w zakładach zbiorowego żywienia.

### Charakterystyki urządzeń

Tabliczka z matrycą oraz wszystkimi informacjami niezbędnymi do podłączenia znajduje się na przedniej części urządzenia.

NAME:	
MANUFACTURER'S ADDRESS:	
TYPE/MOD: ...../.....	Serial: ...../.....
kW: ..... TYPE: A1	Hz: 50/60
Cert: 51.....	kW: ..... V: ..... IPX: .....
	  
	0051.....
	Made in Italy

### INFORMACJA DLA UŻYTKOWNIKÓW PROFESJONALNEGO SPRZĘTU



**W świetle art. 24 Dekretu Prawnego nr 49 z dnia 14 marca 2014, „Aktualizacja Dyrektywy 2012/19/UE w zakresie odpadów pochodzących z urządzeń elektrycznych i elektronicznych (RAEE)”.**

Przekreślony symbol kosza na śmieci, obecny na urządzeniu, lub na opakowaniu, oznacza iż produkt, na zakończenie swojego cyklu użyteczności, należy zbywać oddzielnie od innych odpadów, w celu umożliwienia ich odpowiedniej obróbki i recyklingu. Zbiórka odpadów pochodzących z niniejszego sprzętu profesjonalnego na zakończenie jego cyklu użyteczności jest organizowana i zarządzana:

- Bezpośrednio przez użytkownika, w przypadku, gdy urządzenie zostało wprowadzone na rynek w reżimie historycznego RAEE i użytkownik zdecydował się wyeliminować urządzenie bez jego zamiany na ekwiwalentne urządzenie nowe, które spełnia te same funkcje;
- Przez producenta, pojmowanego jako podmiot, która jako pierwszy wprowadził i sprzedawał w Kraju Członkowskim UE, lub sprzedaje w Kraju Członkowskim UE używając własnego znaku handlowego urządzenie nowe, które zastępuje poprzednie, w przypadku, gdy, zgodnie z decyzją o zbyciu urządzenia na zakończenie jego cyklu użyteczności wprowadzonego na rynek w reżimie historycznego RAEE, użytkownik zakupił produkt ekwiwalentnego typu i spełniającego te same funkcje. W takim przypadku użytkownik może zwrócić się z prośbą do producenta o odbiór obecnego urządzenia w przeciągu maksymalnie 15 dni kalendarzowych od dnia dostawy nowego urządzenia;
- Przez producenta, pojmowanego jako podmiot, która jako pierwszy wprowadził i sprzedawał w Kraju Członkowskim UE, lub sprzedaje w Kraju Członkowskim UE używając własnego znaku handlowego urządzenie, które zostało wprowadzone na rynek w reżimie historycznego RAEE.

Odpowiednia segregacja odpadów w celu ich sukcesywnego recyklingu, obróbki i zbywania z poszanowaniem środowiska umożliwia uniknięcie ewentualnych negatywnych skutków dla środowiska i zdrowia, oraz ułatwia wtórne zastosowanie i/lub recykling materiałów, z których składa się urządzenie.

**Zbywanie produktu przez użytkownika w sposób niezgodny z prawem powoduje nałożenie sankcji, o których w obowiązujących normach prawnych.**



## INSTRUKCJE SZCZEGÓŁOWE

### UWAGA!

Rysunki cytowane w niniejszym rozdziale znajdują się na początkowych stronach niniejszej instrukcji.

### OPIS URZĄDZENIA

Wytrzymała stalowa struktura, 4 stopki o regulowanej wysokości. Obudowa zewnętrzna ze stali AISI-304. Podgrzewanie za pomocą rurowych palników ze stali AISI-304, wytrzymałych na działanie temperatury i sił mechanicznych. Regulacja temperatury przy pomocy pokręteł i urządzeń zabezpieczających.

### PRZYGOTOWANIE

#### Miejsce instalacji

Zalecamy ustawienie urządzenia w odpowiednio przewietrzanym pomieszczeniu, pod okapem wentylacyjnym. Urządzenie może być zamontowane w formie wolnostojącej, lub w pobliżu innych urządzeń. Należy jednak zachować zawsze minimalną odległość 150 mm od ścianek bocznych oraz 150 mm od ścianki tylnej w przypadku, gdy urządzenie jest umiejscowione w pobliżu ścian wykonanych z łatwopalnego materiału. W przypadku, gdy zachowanie tych odległości nie jest możliwe, należy zapewnić odpowiednie zabezpieczenia przeciwko nadmiernym temperaturom, na przykład poprzez wyłożenie powierzchni instalacyjnych płytkami lub instalując osłony przeciw promieniowaniu. Umieszczać urządzenia na stole lub na powierzchni wykonanej z niepalnego tworzywa. Przed podłączeniem należy sprawdzić dane podane na tabliczce technicznej urządzenia upewniając się, że jest ono przystosowane do dostępnego typu gazu. W przypadku, gdy urządzenie jest przystosowane do innego typu gazu, należy zapoznać się z zawartością rozdziału "Funkcjonowanie z gazem innego rodzaju".

#### Rozporządzenia prawne, reguły techniczne oraz dyrektywy

Podczas montażu należy przestrzegać następujących rozporządzeń:

- normy UNI CIG 8723
- regulaminy z zakresu budownictwa oraz normy przeciwpożarowe obowiązujące dla pomieszczeń;
- obowiązujące normy bezpieczeństwa;
- rozporządzenia wydane przez Zakład dostarczający gaz;
- obowiązujące rozporządzenia CEI;
- rozporządzenia straży Pożarnej

### INSTALACJA

Montaż, instalacja oraz konserwacja muszą być wykonywane przez zakłady upoważnione przez miejscowy zakład dostarczający gaz, oraz zgodnie z obowiązującymi normami.

#### Procedury instalacyjne

w celu odpowiedniego wypoziomowania urządzenia, należy wyregulować nastawne w wysokości stopki.

#### Podłączenie gazu

Podłączenie do zastosowanego na urządzeniu złącza 1/2" G może być stałe lub usuwalne, przy użyciu odpowiedniego łącznika. W przypadku używania przewodów giętkich, muszą one być wykonane ze stali nierdzewnej oraz spełniać odpowiednie normy. Po zakończonym podłączeniu należy sprawdzić szczelność przewodów, używając w tym celu odpowiedniego sprayu do wykrywania wycieków.

#### Odprowadzanie dymu

Urządzenia należy umieszczać w pomieszczeniach przystosowanych do odprowadzania produktów spalania, zgodnie z zaleceniami normy instalacyjnej. Urządzenia te są zaliczane (patrz tabela "DANE TECHNICZNE") do następującej kategorii:

#### Urządzenia gazowe typu "A1"

Nie jest przewidziane ich podłączenie do przewodu odprowadzającego produkty spalania.

Urządzenia te muszą odprowadzać produkty spalania do odpowiednich okapów lub podobnych urządzeń, podłączonych do kominia o odpowiednim wyciągu, lub bezpośrednio na zewnątrz.

W przypadku ich braku, dozwolone jest zastosowanie odprowadzającego powietrze bezpośrednio na zewnątrz ekshaustora, o minimalnym wyciągu opisanym w tabeli "DANE TECHNICZNE", zwiększonym o stopień wymiany powietrza niezbędny dla zapewnienia dobrego samopoczucia operatorów.

### URUCHOMIENIE

#### Operacje wstępne przed uruchomieniem

Przed uruchomieniem zalecamy usunięcie ochronnej powłoki przyklepnej. Należy dokładnie umyć całą powierzchnię roboczą oraz części zewnętrzne, używając w tym celu letniej wody z płynem oraz wilgotnej szmatki, następnie wysuszyć przy pomocy suchej szmatki.



## Uruchomienie

Przed uruchomieniem należy upewnić się, że charakterystyki urządzenia (kategoria oraz typ stosowanego gazu) są zgodne z rodzajem i grupą gazu dostępnego w miejscu instalacji. W przeciwnym razie należy albo zastosować odpowiedni rodzaj gazu, albo przystosować grupę do danego typu gazu (patrz paragraf "Praca z gazem innego typu"). W celu uruchomienia należy stosować się do odpowiednich instrukcji.

## Kontrola mocy

Stosować obecne na urządzeniu dysze odpowiednie dla nominalnej mocy.

Stosowana moc może być typu:

- nominalnego, opisana na tabliczce urządzenia, lub
- zredukowanego

Dysze są opisane w tabeli "PALNIKI".

W celu wykonania dodatkowej kontroli mocy, istnieje możliwość jej zmierzenia przy pomocy licznika, stosując tak zwaną "metodę objętościową".

Z zasady jednak wystarcza kontrola poprawności funkcjonowania dysz.

## Kontrola ciśnienia na wejściu (Rys.1)

Ciśnienie na wejściu jest mierzone przy pomocy manometru ( minimalna podziałka 0,1 mbar). Usunąć śrubę (A) z zacisku ciśnienia i podłączyć manometr; po zakończonym pomiarze, przykręcić hermetycznie śrubę (A).

**WAŻNE** : Kontrola ciśnienia musi być wykonywana ze wszystkimi urządzeniami gazowymi podłączonymi i pracującymi.

## Kontrola mocy przy pomocy metody objętościowej

Con l'ausilio di un contatore del gas e di un cronometro, é l'istnieje możliwość pomiaru zużycia gazu w jednostce czasu, przy pomocy gazowego miernika lub stopera. Wartość tą należy porównać z wartością E, obliczoną w następujący sposób:

$$E = \frac{\text{Moc Palnika}}{\text{Wydajność cieplna gazu}}$$

Ważne jest, aby ten pomiar był wykonywany z urządzeniem w stanie inercji.

Nominalne i zredukowane moce palnika, obliczone dla ciśnienia nominalnego, otrzymujemy konsultując tabelę "PALNIKI". Wartość wydajności cieplnej gazu można otrzymać od zakładu, który go dostarcza..

## Kontrola funkcjonowania

Verificare se il tipo di ugelli impiegati, corrisponde a quelli. Upewnić się, że rodzaj stosowanych dysz jest zgodny z rodzajem opisanym w tabeli "PALNIKI". Upewnić się, że wydajność stosowanego reduktora ciśnienia przewyższa sumę wartości zużycia wszystkich podłączonych urządzeń. Upewnić się, że przewody doprowadzającego gaz są odpowiedniego typu.

## Kontrola płomienia pilotującego

Poprawna regulacja płomienia oznacza, iż otacza on termoparę oraz, że jest on doskonale widoczny. W

przeciwnym razie należy sprawdzić czy stosowany iniektor jest odpowiedni dla danego typu gazu.

## Kontrola powietrza pierwotnego (Rys. 2)

La regolazione avviene mediante il tubo venturi. Regulacja odbywa się przy pomocy zwężki Venturiego, ustawiając ją na wartość "X" opisaną w tabeli "PALNIKI" oraz sprawdzając aspekt płomienia, który musi być jednolity, odpowiednio napowietrzony i nie głośny.

## Regulacja minimum (Rys. 3)

Śruba regulacji minimum (B) jest regulowana po usunięciu panelu sterowania:

- w przypadku działania na gaz płynny GPL musi być dokręcona do oporu;
  - w przypadku działania na metan:
- 1- Zlokalizować gałkę odpowiedniego zaworu.
  - 2- Zapalić palnik i doprowadzić go do pozycji minimum
  - 3- Uregulować natężenie przepływu przy minimum działając na śrubę B, odkręcając zwiększa się a zakręcając zmniejsza natężenie przepływu.
  - 4- Po otrzymaniu płomienia, który uważany jest za odpowiedni przy funkcji minimum sprawdzić czy odpowiada on minimalnemu natężeniu przepływu podanemu w tabeli palniki.
  - 5- Jeśli moc jest mniejsza od wartości podanej w tabeli, odkręcić jeszcze śrubę minimum i powtórzyć kontrolę.
  - 6- Jeśli moc jest większa od wartości podanej w tabeli, przykręcić śrubę regulacji minimum i powtórzyć kontrolę.

## Kontrola funkcji

- Mettere in funzione l'apparecchio.
- Włączyć urządzenie;
- Sprawdzić szczelność przewodu gazu;
- Sprawdzić płomień palnika, również przy minimalnej mocy.

## Ostrzeżenie dla instalatora

- Należy wytłumaczyć i pokazać użytkownikowi funkcjonowanie i stosowanie maszyny zgodnie z instrukcjami, oraz wręczyć mu instrukcję użytkownika.
- Poinformować operatora, że jakkolwiek prace restrukturyzacyjne lub zmiany budowlane, które w konsekwencji mogą uszkodzić przewód doprowadzający powietrze dla spalania, wymagają przeprowadzenia ponownej kontroli wszystkich funkcji urządzenia.

## Praca z gazem innego typu

W celu przejścia na inny rodzaj stosowanego gazu, na przykład z metanu na gaz ciekły, należy zastosować odpowiednie dysze, zgodnie z zawartością tabeli palników. Dysze palników dla różnego rodzaju gazów, z oznaczoną w setnych częściach milimetra średnicą, znajdują się w dostarczanej razem z urządzeniem torebce.

Na zakończeniu operacji przystosowywania lub transformacji należy wykonać kontrolę funkcji urządzenia, jak to opisano w paragrafie "Kontrola funkcji".

## Wymiana dysz palników

Usunąć panel odkręcając widoczne śruby umieszczone



w dolnej lub przedniej części, następnie wyjąć widoczne dysze i wymienić je na odpowiednie, zgodnie z tabelą "PALNIKI".

#### Regulacja płomienia pilotującego dla modeli z kamieniem wulkanicznym s. 600 (Rys. 4.1.)

Płomień pilotujący używa dysz oraz stałego dopływu powietrza. W celu wykonania wymiany dysz, zgodnie z typem gazu, należy postępować jak poniżej:

- Zdemontować panel odkręcając śruby mocujące (jeśli to konieczne).
- Odkręcić nakrętkę docisku złączka dwustożkowego (nr C), wyjąć złącze oraz dyszę pilotującą (nr D).
- Wymienić dyszę pilotującą na odpowiednią, zgodnie z tabelą "PALNIKI".
- Po wymianie dyszy pilotującej, zamocować ponownie nakrętkę dociskową (nr C) oraz odpowiednie złącze dwustożkowe.

#### Regulacja płomienia pilotującego dla modeli z kamieniem wulkanicznym s. 700/900 (Rys. 5.1.)

Płomień pilotujący używa dysze i stały przepływ powietrza.

Jedyną konieczną operacją polega na wymianie dysz w zależności od typu gazu, w następujący sposób:

- Odkręcić nakrętkę dociskającą dwustronny stożek (nr 4) i dyszę pilota (nr 9).
- Wymienić dyszę pilota na odpowiednią, konsultując tabelę „PALNIKI”.
- Po wymianie dyszy pilota, nakręcić nakrętkę dociskającą dwustronny stożek (nr 4).

#### Regulacja płomienia pilotującego dla modeli water grill (Rys. 4.2.)

W celu regulacji płomienia należy postępować jak poniżej:

- Zdemontować panel odkręcając śruby mocujące (jeśli to konieczne).
- W oparciu o dostarczany gaz ustawić odpowiednio śrubę regulującą (E).

W przypadku używania gazu LPG śruba musi być przykręcona do samego końca.

### SYSTEMY ZABEZPIEZAJĄCE URZĄDZENIE

Pokrętko z termoparą umożliwia przerwanie dopływu gazu do głównego palnika w przypadku zgaśnięcia płomienia pilotującego.

W celu przywrócenia funkcjonowania należy powtórzyć operację włączania płomienia pilotującego.

## KONSERWACJA

Urządzenia zostały skonstruowane w sposób zapewniający niewielką ilość prac konserwacyjnych. Pomimo tego, zalecamy użytkownikowi podpisanie kontraktu z centrum asysty technicznej, w celu skontrolowania urządzenia przynajmniej raz w roku przez wyspecjalizowany personel naszego centrum asysty, lub przez wyspecjalizowanego technika.

### KONSERWACJA GRUPY WŁĄCZENIA I SYSTEMU INTERLIGHT

**(Fig. 5.1) Modele: LXG9PL40 – LXG9PL80 – SG9PL40M – SG9PL80M – SG7PL40B – SG7PL40M – SG7PL80B – SG7PL80M – G9PL40B – G9PL40M – G9PL80B – G9PL80M – PLG40B – PLG80B – PLG40M – PLG80M**

Kontrolować okresowo (co 6-12 miesięcy) grupę uruchamiania przy użyciu oprzyrządowania.

Skontrolować części wymienne na rozstrzelonym schemacie (Fig. 5.1)

- 1) Pilot. 3) Dwustronny stożek dla przewodu pilota. 4) Złączka dla przewodu. 6) Kabel włączania 7) Termopara. 8) Śweczka zapłonu. 9) Dysz.

**(Fig. 5.2) Modele: G6PL60B – G6PL60M**

Kontrolować okresowo (co 6-12 miesięcy) grupę uruchamiania przy użyciu oprzyrządowania.

Skontrolować części wymienne na rozstrzelonym schemacie (Fig. 5.2)

- 1) Pilot. 2) Uszczelka dla pilota. 3) Dwustronny stożek dla przewodu pilota. 4) Złączka dla przewodu. 5) Przewód pilota. 6) Kabel włączania 7) Termopara. 8) Śweczka zapłonu.

**(Fig. 6) Modele: G7WG40M - G7WG80M - G7WG40M/22S - G7WG80M/22S - SG7WG40M - SG7WG80M - SG7WG40M/22S - SG7WG80M/22S - SG9WG40M - SG9WG80M - LXG9WG40 - LXG9WG80**

W celu zapewnienia poprawnego funkcjonowania należy sprawdzać okresowo (co 1 - 2 miesiące) grupę włączenia oraz systemu interlight.

1. Usunąć ruszty i blachy zabezpieczające palniki.
2. Wyczyścić metalową szczoteczką głowice pilota (PATRZ SZCZEGÓŁ A)
3. Wyczyścić metalową szczoteczką szczelinę systemu interlight (PATRZ SZCZEGÓŁ B), pamiętając o wydmuchaniu ewentualnego pyłu sadzy.
4. Sprawdzić poprawne włączenie się kompletnego palnika.

### INSTRUKCJE WERYFIKACJI I KONTROLI

1. Usunąć kamień wulkaniczny i upewnić się, że głowica pilota jest w dobrym stanie. (Kontrola wzrokowa z pilotem wyłączonym i włączonym).
2. Następnie zdjąć obudowę, włączyć pilota i przy pomocy odpowiedniego sprayu wykrywającego ubytki, sprawdzić, czy nie ma wycieków na złączkach. Nawet w przypadku braku ubytków, sprawdzić przy pomocy odpowiedniego klucza poprawne zamocowanie różnych złączy.
3. W przypadku ubytków wymienić elementy w celu przywrócenia działania urządzenia. Uwaga, wprowadzić pastę uszczelniającą pomiędzy złączem i podwójnym stożkiem.

### WYMIANA KOMPONENTÓW (CZĘŚCI ZAMIENNE)

**NALEŻ UŻYWAĆ WYŁĄCZNIE ORYGINALNYCH CZĘŚCI ZAMIENNYCH DOSTARCZONYCH PRZEZ KONSTRUKTORA. Wymiana komponentów może być wykonywana wyłącznie przez upoważniony personel!**

W celu uzyskania dostępu do komponentów do wymiany, w niektórych modelach wystarczy usunąć panel



odkręcając widoczne śruby, umieszczone w dolnej lub przedniej części, w innych zaś wystarczy otworzyć dolne drzwiczki.

**UWAGA: przed usunięciem panelu i wymianą komponentów w modelach G7WG40M - G7WG80M - G7WG40M/225 - G7WG80M/225 - SG7WG40M - SG7WG80M - SG7WG40M/225 - SG7WG80M/225 - SG9WG40M - SG9WG80M - LXG9WG40 - LXG9WG80 należy opróżnić zbiorniczek wody.**

**Pokrętko gazu:** Wszystkie złącza są widoczne. Przy pomocy odpowiednich kluczy należy odkręcić złącza dopływu i odpływu gazu oraz termopary.

**Palnik:** palnik jest zamocowany do ramy przy pomocy dobrze widocznych śrub oraz nakrętki. Odkręcić je, wymienić palnik i przykręcić wszystko mocno z powrotem.

**Termopara- Świczka zapłonu:** W celu wymiany tych dwóch komponentów należy odkręcić śruby mocujące wsparcie płomienia pilotującego. Przystąpić do wymiany odkręcając śruby mocujące.

Po zakończonej wymianie zamontować w poprawnej kolejności panel i odpowiednie elementy.

#### OSTRZEŻENIE

Po zakończonej wymianie elementów zasilania gazem należy koniecznie wykonać kontrolę szczelności oraz funkcjonowania różnych elementów.

## INSTRUKCJA UŻYTKOWANIA

### URUCHOMIENIE

Urządzenie jest przeznaczone do użytku profesjonalnego i może być używane wyłącznie przez wykwalifikowany personel.

Zalecamy użytkownikowi upewnienie się, że instalacja urządzenia została wykonana w sposób poprawny. Konstruktor uchyli się odpowiedzialności za szkody spowodowane niepoprawną instalacją, niedokładną konserwacją oraz nierozważnym użytkowaniem urządzenia.

Przed uruchomieniem urządzenia należy PRZECZYTAĆ UWAGAŃNIE WSZYSTKIE INSTRUKCJE ZAWARTE W NINIEJSZEJ BROSZURCE, zwracając szczególną uwagę na normy dotyczące urządzeń zabezpieczających. Na zakończenie pracy oraz w szczególności podczas wykonywania konserwacji lub napraw należy zawsze zamknąć pokrętkła zasilania gazem. Przestrzegać ściśle wszystkich norm z zakresu gotowania, zwłaszcza w początkowym okresie użytkowania, dopóki praktyka i doświadczenie nie umożliwią Wam osobistego ustawiania czasów i temperatur gotowania.

**OSTRZEŻENIE: po zakończeniu gotowania i przed kolejnym należy dokładnie wyczerpać ruszt w celu uniknięcia nagromadzenia się resztek żywności i tłuszczu, które mogą się zapalić. Systematyczne**

**czyszczenie ruszty gwarantuje poprawne funkcjonowanie i bezpieczne użytkowanie urządzenia.**

**Modele: LXG9PL40 - LXG9PL80 - SG9PL40M - SG9PL80M - SG7PL40B - SG7PL40M - SG7PL80B - SG7PL80M - G9PL40B - G9PL40M - G9PL80B - G9PL80M - PLG40B - PLG80B - PLG40M - PLG80M - G6PL60B - G6PL60M**

Przed rozpoczęciem użytkowania urządzenia należy koniecznie umieścić kamień wulkaniczny na odpowiednim wsporniku, który znajduje się pomiędzy palnikami i rusztem, rozkładając go równomiernie. Używać wyłącznie kamienia wulkanicznego w ilości około 7 kg dla pojedynczego modułu oraz 14 kg dla modułu podwójnego.

**OSTRZEŻENIE:** należy okresowo czyścić palnik w celu usunięcia popiołu pochodzącego z kamienia wulkanicznego i pozostałości gotowania.

### WŁĄCZENIE

Palniki są zasilane poprzez pokrętko z termoparą.

**Modele G7WG40M - G7WG80M - G7WG40M/225 - G7WG80M/225 - SG7WG40M - SG7WG80M - SG7WG40M/225 - SG7WG80M/225 - SG9WG40M - SG9WG80M - LXG9WG40 - LXG9WG80 nie mogą nigdy pracować na sucho. Należy wlewać kilka razy dziennie około 5/6 cm wody do pojemników zbierających tłuszcz, w celu łatwiejszego czyszczenia i lepszego gotowania.**

#### Włączanie palnika pilotującego

Wcisnąć i przekręcić pokrętko w kierunku zgodnym z ruchem wskazówek zegara, aż do pozycji (✱) (PILOT). Trzymając wciśnięte pokrętko w tej pozycji przycisnąć kilkakrotnie przycisk zapłonu piezoelektrycznego, aż do zapalenia się płomienia pilotującego. Zwolnić pokrętko po około 5 sekundach. W przypadku zgaśnięcia płomienia pilotującego należy powtórzyć powyższą operację.

#### Włączanie palników głównych oraz regulowanie temperatury

W celu włączenia palników głównych należy przekręcić pokrętko termostatu na panelu, aż do osiągnięcia wybranej temperatury.

W celu wyłączenia palnika głównego należy przekręcić pokrętko do pozycji (✱).

W celu zgaszenia płomienia pilotującego należy ustawić pokrętko na pozycji (●).

### WYŁĄCZENIE

#### Wyłączanie w przypadku awarii

W przypadku awarii należy odłączyć zasilanie gazu od urządzenia.

#### Postępowanie w przypadku awarii lub długiego okresu przestoju w pracy.

W przypadku nieużytkowania urządzenia przez długi okres czasu, należy wyczerpać je bardzo dokładnie oraz zamknąć gaz. W przypadku awarii lub niepoprawnego



funkcjonowania urządzenia, należy zamknąć zasilanie gazu oraz odłączyć urządzenie od sieci zasilania. Skontaktować się z centrum asysty technicznej.

### DBANIE O URZĄDZENIE

#### AUWAGA!

- Przed rozpoczęciem czyszczenia należy wyłączyć urządzenie i poczekać aż się ochłodzi.

Dokładne czyszczenie urządzenia gwarantuje jego poprawne funkcjonowanie przez długi okres czasu.

Powierzchnie stalowe należy czyścić rozcieńczonym w bardzo ciepłej wodzie płynem do mycia naczyń oraz miękką szmatką. W celu usunięcia odpornego brudu należy używać alkoholu etylowego, acetonu lub innego rozpuszczalnika niezawierającego fluorowców. **Nie używać ściernych środków w proszku ani substancji korozyjnych takich jak kwas solny/ chlorowodorowy lub siarkowy. Stosowanie kwasów może pogorszyć funkcjonowanie i bezpieczeństwo urządzenia.**

Nie używać szczotek, łopatek ani ściernych szczoteczki wykonanych z metalu lub stopów, ponieważ mogą one spowodować powstanie rdzawych plam.

Z tego samego powodu należy unikać kontaktu z przedmiotami metalowymi. Uwaga na nierdzewne szczoteczki i łopatki, które, pomimo iż nie zanieczyszczają powierzchni, mogą je niebezpiecznie zarysować.

w przypadku dużego stopnia zabrudzenia nie wolno absolutnie używać papieru ściernego ani szlifującego; zalecamy używanie syntetycznych gąbek ( no. gąbka typu Scotchbrite).

Wyklucza się również stosowanie substancji czyszczących srebro oraz zaleca się zwracanie szczególnej uwagi na opary kwasu solnego lub siarkowego pochodzące na przykład z mycia podłogi.

### OSTRZEŻENIA DLA UPOWAŻNIONEGO INSTALATORA ANOMALIE

*Termopara:*

Plomień pilotujący gaśnie:

- wymienić termoparę.

#### ZAPŁON PIEZOELEKTRYCZNY

*Nie widać iskry* Sprawdźć wzrokowo poprawny stan piezo (nie może być zabrudzony olejem) oraz kabelka, który nie może być pocięty ani bez osłony. Dodatkowo należy upewnić się piezo jest podłączone do obudowy za pomocą kabelka i/lub do kontaktu na panelu. Sprawdźć poprawny stan piezo i kabelka, wymienić świeczkę.

### ŚWIADECTWO GWARANCJI

MIASTO: \_\_\_\_\_

ULICA: \_\_\_\_\_

KOD POCZTOWY: \_\_\_\_\_ MIEJSCOWOŚĆ: \_\_\_\_\_

WOJEWÓDZTWO: \_\_\_\_\_ DATA INSTALACJI: \_\_\_\_\_

**MODEL** \_\_\_\_\_  
**NUMER SERYJNY:** \_\_\_\_\_

### OSTRZEŻENIE

Konstruktor nie bierze na siebie żadnej odpowiedzialności za możliwe nieprawidłowości zawarte w niniejszej broszurze wynikające z błędów w przepisywaniu lub podczas druku. Zastrzega sobie również prawo do wnoszenia do wyrobu tych zmian, które uzna za użyteczne lub konieczne, nie wpływających na podstawowe dane. Konstruktor nie bierze na siebie żadnej i jakiegokolwiek odpowiedzialności jeśli nie zostaną ściśle przestrzegane przepisy zawarte w tej instrukcji. Konstruktor nie bierze na siebie żadnej odpowiedzialności za szkody bezpośrednie i pośrednie spowodowane nieprawidłowym montażem, naruszeniem, złą konserwacją, niekompetentnym użyciem.





## Manual de instrucțiuni

---

Dimensiuni	<b>202</b>
Date tehnice	<b>203</b>
Instrucțiuni specifice	<b>206</b>

---



## GRĂȚAR CU ROCĂ VULCANICĂ PE GAZ SERIE 600

Tip Aparat	Descriere	Dim.: (lxH) Plan de lucru (LxH)	Tip
G6PL60B	Grătar pe gaz cu rocă vulcanică, de banc	mm 600x600x290 (410)	A1
G6PL60M	Grătar pe gaz cu rocă vulcanică, cu suport	mm 600x600x900 (1020)	A1

## GRĂȚAR CU ROCĂ VULCANICĂ PE GAZ SERIE 700

Tip Aparat	Descriere	Dim.: (lxH) Plan de lucru (LxH)	Tip
PLG40B/...	Grătar pe gaz cu rocă vulcanică, de banc	mm 400x700x290 (430)	A1
PLG40M/...	Grătar pe gaz cu rocă vulcanică, cu suport	mm 400x700x900 (1040)	A1
PLG80B/...	Grătar pe gaz cu rocă vulcanică, de banc	mm 800x700x290 (430)	A1
PLG80M/...	Grătar pe gaz cu rocă vulcanică, cu suport	mm 800x700x900 (1040)	A1
SG7PL40B/...	Grătar pe gaz cu rocă vulcanică, de banc	mm 400x730x290 (368)	A1
SG7PL40M/...	Grătar pe gaz cu rocă vulcanică, cu suport	mm 400x730x900 (995)	A1
SG7PL80B/...	Grătar pe gaz cu rocă vulcanică, de banc	mm 800x730x290 (368)	A1
SG7PL80M/...	Grătar pe gaz cu rocă vulcanică, cu suport	mm 800x730x900 (995)	A1

## GRĂȚAR CU ROCĂ VULCANICĂ PE GAZ SERIE 900

Tip Aparat	Descriere	Dim.: (lxH) Plan de lucru (LxH)	Tip
G9PL40B/...	Grătar pe gaz cu rocă vulcanică, de banc	mm 400x900x290 (455)	A1
G9PL40M/...	Grătar pe gaz cu rocă vulcanică, cu suport	mm 400x900x900 (1065)	A1
G9PL80B/...	Grătar pe gaz cu rocă vulcanică, de banc	mm 800x900x290 (455)	A1
G9PL80M/...	Grătar pe gaz cu rocă vulcanică, cu suport	mm 800x900x900 (1065)	A1
SG9PL40M/...	Grătar pe gaz cu rocă vulcanică, cu suport	mm 400x900x900 (1065)	A1
SG9PL80M/...	Grătar pe gaz cu rocă vulcanică, cu suport	mm 800x900x900 (1065)	A1
LXG9PL40/...	Grătar pe gaz cu rocă vulcanică, de banc	mm 400x900x290 (455)	A1
LXG9PL80/...	Grătar pe gaz cu rocă vulcanică, de banc	mm 800x900x290 (455)	A1

## WATER GRILL PE GAZ SERIE 700

Tip Aparat	Descriere	Dim.: (lxH) Plan de lucru (LxH)	Tip
G7WG40M	Water grill pe gaz cu suport	mm 400x700x900 (995)	A1
G7WG40M/22S	Water grill pe gaz cu suport	mm 400x700x900 (995)	A1
G7WG80M	Water grill pe gaz cu suport	mm 800x700x900(995)	A1
G7WG80M/22S	Water grill pe gaz cu suport	mm 800x700x900(995)	A1
SG7WG40M	Water grill pe gaz cu suport	mm 400x730x900 (995)	A1
SG7WG40M/22S	Water grill pe gaz cu suport	mm 400x730x900 (995)	A1
SG7WG80M	Water grill pe gaz cu suport	mm 800x730x900(995)	A1
SG7WG80M/22S	Water grill pe gaz cu suport	mm 800x730x900(995)	A1

## WATER GRILL PE GAZ SERIE 900

Tip Aparat	Descriere	Dim.: (lxH) Plan de lucru (LxH)	Tip
G9WG40M	Water grill pe gaz cu suport	mm 400x900x900 (995)	A1
G9WG80M	Water grill pe gaz cu suport	mm 800x900x900 (995)	A1
SG9WG40M	Water grill pe gaz cu suport	mm 400x900x900(995)	A1
SG9WG80M	Water grill pe gaz cu suport	mm 800x900x900(995)	A1
LXG9WG40	Water grill pe gaz	mm 400x900x290 (675)	A1
LXG9WG80	Water grill pe gaz	mm 800x900x290(675)	A1

**GRĂȚAR CU ROCĂ VULCANICĂ PE GAZ SERIE 600****DATE TEHNICE**

MODEL	Putere nominală kW	Arzătoare n°	Tip	Consum G30/31 kg/h	Consum G20 m <sup>3</sup> /h	Consum G25 m <sup>3</sup> /h	Consum G25,1 m <sup>3</sup> /h	Consum G27 m <sup>3</sup> /h	Consum G2,350 m <sup>3</sup> /h	Consum G110 m <sup>3</sup> /h	Consum G120 m <sup>3</sup> /h	Consum G150,1 m <sup>3</sup> /h	Zonă primară combustie m <sup>3</sup> /h
GGPL60B - GGPL60M	8,00	1	A1	0,6	0,9	1,0	1,0	1,0	1,2	2,1	1,8	1,5	16

**GRĂȚAR CU ROCĂ VULCANICĂ PE GAZ SERIE 700****DATE TEHNICE**

MODEL	Putere nominală kW	Arzătoare n°	Tip	Consum G30/31 kg/h	Consum G20 m <sup>3</sup> /h	Consum G25 m <sup>3</sup> /h	Consum G25,1 m <sup>3</sup> /h	Consum G27 m <sup>3</sup> /h	Consum G2,350 m <sup>3</sup> /h	Consum G110 m <sup>3</sup> /h	Consum G120 m <sup>3</sup> /h	Consum G150,1 m <sup>3</sup> /h	Zonă primară combustie m <sup>3</sup> /h
PLG40B/... - PLG40M/...	7	1	A1	0,6	0,7	0,9	0,9	0,9	1,0	1,8	1,6	1,3	14
PLG80B/... - PLG80M/...	14	2	A1	1,1	1,5	1,7	1,7	1,8	2	3,6	3,2	2,6	28
SG7PL40B/... - SG7PL40M/...	7	1	A1	0,6	0,7	0,9	0,9	0,9	1,0	1,8	1,6	1,3	14
SG7PL80B/... - SG7PL80M/...	14	2	A1	1,1	1,5	1,7	1,7	1,8	2,0	3,6	3,2	2,6	28

**GRĂȚAR CU ROCĂ VULCANICĂ PE GAZ SERIE 900****DATE TEHNICE**

MODEL	Putere nominală kW	Arzătoare n°	Tip	Consum G30/31 kg/h	Consum G20 m <sup>3</sup> /h	Consum G25 m <sup>3</sup> /h	Consum G25,1 m <sup>3</sup> /h	Consum G27 m <sup>3</sup> /h	Consum G2,350 m <sup>3</sup> /h	Consum G110 m <sup>3</sup> /h	Consum G120 m <sup>3</sup> /h	Consum G150,1 m <sup>3</sup> /h	Zonă primară combustie m <sup>3</sup> /h
GGPL40B/... - GGPL40M/...	9,0	1	A1	0,7	1,0	1,1	1,1	1,2	1,3	1,9	2	1,4	18,0
GGPL80B/... - GGPL80M/...	18,0	2	A1	1,4	1,9	2,2	2,2	2,3	2,7	3,9	3,9	2,8	36,0
SG9PL40M/...	9,0	1	A1	0,7	1,0	1,1	1,1	1,2	1,3	1,9	2	1,4	18,0
SG9PL80M/...	18,0	2	A1	1,4	1,9	2,2	2,2	2,3	2,7	3,9	3,9	2,8	36,0
LXGG9PL40/...	9,0	1	A1	0,7	1,0	1,1	1,1	1,2	1,3	1,9	2	1,4	18,0
LXGG9PL80/...	18,0	2	A1	1,4	1,9	2,2	2,2	2,3	2,7	3,9	3,9	2,8	36,0



## WATER GRILL PE GAZ SERIE 700

## DATE TEHNICE

MODEL	Putere nominală kW	Arzătoare n°	Tip	Consum G30/31 kg/h	Consum G20 m <sup>3</sup> /h	Consum G25 m <sup>3</sup> /h	Consum G25,1 m <sup>3</sup> /h	Consum G27 m <sup>3</sup> /h	Consum G2,350 m <sup>3</sup> /h	Consum G110 m <sup>3</sup> /h	Consum G120 m <sup>3</sup> /h	Consum G150,1 m <sup>3</sup> /h	Zonă primară combustie m <sup>3</sup> /h
G7WG40M	9,00	1	A1	0,71	0,95	1,1	1,11	1,16	1,32	-	-	-	18
G7WG40M/Z2S	9,00	1	A1	-	-	-	-	-	-	2,32	2,07	1,67	18
G7WG80M	18,00	2	A1	1,42	1,9	2,2	2,21	2,32	2,65	-	-	-	36
G7WG80M/Z2S	18,00	2	A1	-	-	-	-	-	-	4,65	4,13	3,34	36
SG7WG40M	9,00	1	A1	0,71	0,95	1,1	1,11	1,16	1,32	-	-	-	18
SG7WG40M/Z2S	9,00	1	A1	-	-	-	-	-	-	2,32	2,07	1,67	18
SG7WG80M	18,00	2	A1	1,42	1,9	2,2	2,21	2,32	2,65	-	-	-	36
SG7WG80M/Z2S	18,00	2	A1	-	-	-	-	-	-	4,65	4,13	3,34	36

## WATER GRILL PE GAZ SERIE 900

## DATE TEHNICE

MODEL	Putere nominală kW	Arzătoare n°	Tip	Consum G30/31 kg/h	Consum G20 m <sup>3</sup> /h	Consum G25 m <sup>3</sup> /h	Consum G25,1 m <sup>3</sup> /h	Consum G27 m <sup>3</sup> /h	Consum G2,350 m <sup>3</sup> /h	Consum G110 m <sup>3</sup> /h	Consum G120 m <sup>3</sup> /h	Consum G150,1 m <sup>3</sup> /h	Zonă primară combustie m <sup>3</sup> /h
G9WG40M	12,00	1	A1	0,94	1,27	1,48	1,47	1,55	1,76	3	2,76	2,14	24
G9WG80M	24,00	2	A1	1,88	2,54	2,96	2,94	3,10	3,52	6	5,51	4,27	48
SG9WG40M	12,00	1	A1	0,94	1,27	1,48	1,47	1,55	1,76	3	2,75	2,14	24
SG9WG80M	24,00	2	A1	1,88	2,54	2,96	2,94	3,10	3,52	6	5,51	4,27	48
LXG9WG40	12,00	1	A1	0,94	1,27	1,48	1,47	1,55	1,76	3	2,75	2,14	24
LXG9WG80	24,00	2	A1	1,88	2,54	2,96	2,94	3,10	3,52	6	5,51	4,27	48





Aparatele sunt în conformitate cu directivele europene:

Reg. 1935/2004/CE	Regulamentul privind materialele și obiectele destinate să intre în contact cu produsele alimentare
Reg. 2016/426/UE	Regulament privind aparatele consumatoare de combustibili gazoși
EN 203-1	Reguli Generale de securitate pentru aparatele pe GAZ de uz casnic și similare
EN 203-3	Reguli cu privire la materialele și părțile în contact cu alimente și alte aspecte sanitare
EN 203-2-10	Normă Specifică pentru GRĂTARE CU APĂ, PIATRĂ VULCANICĂ pe gaz pentru gătit multifuncțională de uz comercial

### Caracteristicile aparatelor

Plăcuța matricolă se află pe partea frontală a aparatului și conține toate datele necesare conectării.

<b>NAME:</b>	
<b>MANUFACTURER'S ADDRESS:</b>	
TYPE/MOD: ...../..... Serial: ...../.....	
kW: .....	Hz: 50/60
Cert: 51.....	TYPE: A1
	kW: .....
	V: .....
	IPX: .....
	  
	0051.....
	<b>Made in Italy</b>

### INFORMAȚII PENTRU UTILIZATORII DE APARATURI PROFESIONALE



**În conformitate cu art. 24 din Decretul Legislativ din 14 martie 2014, nr. 49 "Aplicarea Directivei 2012/19/UE privind deșeurile de echipamente electrice și electronice (DEEE)".**

Simbolul tonneronului barbat aplicat pe aparatură sau pe ambalajul acesteia indică faptul că produsul, la sfârșitul vieții utile, trebuie colectat separat de alte deșeuri pentru a permite tratamentul și reciclarea adecvată a acestuia. În special, colectarea separată a echipamentului profesional prezent ajuns la sfârșitul vieții utile este organizată și gestionată:

- direct de utilizator, în cazul în care aparatul a fost lansat pe piață în regim de DEEE anterioare și utilizatorul însuși decide să îl elimine fără să-l înlocuiască cu un aparat nou echivalent și destinat aceluiași funcții;
- de către producător, înțeles ca fiind subiectul care a introdus și comercializat într-o țară UE sau revinde într-o țară UE cu propria marcă aparatul nou care l-a înlocuit pe cel anterior, în cazul în care, în momentul deciziei de a se debarasa de aparatul ajuns la sfârșitul vieții utile și care a fost introdus pe piață în regim de DEEE anterioare, utilizatorul achiziționează un produs echivalent și destinat aceluiași funcții. În acest ultim caz, utilizatorul va putea solicita producătorului retragerea echipamentului prezent în termen maxim de 15 zile consecutive de la predarea aparatului nou mai sus menționat;
- de către producător, înțeles ca fiind subiectul care a introdus și comercializat într-o țară UE sau revinde într-o țară UE cu propria marcă aparatul în cazul în care acesta a fost introdus pe piață după în regim de DEEE noi.

Colectarea separată a aparatului în vederea reciclării, tratamentul sau eliminării în deplin respect față de mediul înconjurător contribuie la evitarea efectelor negative asupra mediului și sănătății și favorizează reutilizarea și/sau reciclarea materialelor din care este alcătuită aparatura.

**Eliminarea abuzivă a produsului din partea utilizatorului implică aplicarea sancțiunilor prevăzute de norme în vigoare.**



## INSTRUCȚIUNI SPECIFICE

### ATENȚIE!

Imaginile la care se face referire în acest capitol se află în paginile de la începutul acestui manual.

### DESCRIERE APARAT

Structură robustă din oțel, cu 4 picioare reglabile în înălțime. Înveliș extern din oțel AISI-304. Încălzirea se produce prin intermediul unor arzătoare din oțel AISI-304 cu formă tubulară, rezistente la solicitări de origine termică sau mecanică. Reglarea temperaturii este posibilă utilizând robinetii și dispozitivele de siguranță.

### POZIȚIONARE

#### Locul de instalare

SSe recomandă instalarea aparatului într-o încăpere bine ventilată, eventual sub o hotă aspirantă. Aparatul poate fi montat izolat sau poate fi poziționat alături de alte aparate. În orice caz, trebuie menținută o distanță minimă de 150 mm pentru părțile laterale și 150 mm pentru cea posterioară în cazul în care aparatul se află aproape de pereți din material inflamabil. În cazul în care nu se pot respecta distanțele menționate, este necesară adoptarea unor măsuri de siguranță adecvate împotriva eventualelor excese termice, de exemplu, îmbrăcând suprafețele de instalare cu plăcuțe de gresie sau instalând protecții antiradiații. Poziționați aparatul pe o masă sau pe o suprafață din material neinflamabil. Înainte de a efectua racordarea, se recomandă consultarea plăcuței cu datele tehnice ale aparatului pentru a verifica dacă acesta este predispus și corespunzător tipului de gaz disponibil. În cazul în care aparatul funcționează cu un alt tip de gaz, consultați paragraful "Funcționarea cu alte tipuri de gaz".

#### Prevederi legislative, reguli tehnice și directive

În vederea efectuării montajului, respectați următoarele prevederi:

- standarde UNI CIG 8723
- reglementările edilitare și prevederile antiincendiu locale;
- standardele de securitate a muncii în vigoare;
- dispozițiile furnizorului de gaz;
- dispozițiile CEI (Comisia electrotehnică internațională) în vigoare;
- dispozițiile corpului pompierilor.

### INSTALARE

Instalarea, punerea în funcțiune și întreținerea aparatului trebuie să fie efectuate de firme autorizate de furnizorul local de gaz în conformitate cu standardele în vigoare.

#### Procedurile de instalare

Pentru nivelarea corectă a aparatului, acționați asupra piciorușelor reglabile în înălțime.

#### Racordarea la gaz

Racordul la ștuțul de 1/2" G prevăzută pe aparat poate fi fix sau detașabil folosind un conector corespunzător. Dacă se folosesc conducte flexibile, acestea trebuie să fie din oțel inoxidabil și în conformitate cu standardele în vigoare. După efectuarea racordului, se recomandă verificarea etanșeității acestuia folosind un spray revelator pentru identificarea pierderilor de gaze.

#### Evacuarea fumului

Aparatele trebuie să fie localizate în încăperi adecvate pentru evacuarea produselor de combustie în conformitate cu cele prevăzute de standardele de instalare. Aparatele sunt considerate (v. tabela "DATE TEHNICE") ca:

##### *Aparate pe gaz de tipul "A1"*

Nu sunt prevăzute pentru racordarea la o conductă de evacuare a produselor de combustie.

Aceste aparate trebuie să evacueze produsele de combustie în hote corespunzătoare sau dispozitive similare, fiind racordate la un horn de eficiență sigură sau direct în exterior.

În lipsa unor astfel de dispozitive, este admisă utilizarea unui aspirator de aer care evacuează aerul direct în exterior, cu o capacitate minimă egală sau superioară celei indicate, v. tabela "DATE TEHNICE", mărit astfel încât să se asigure schimbul de aer necesar pentru confortul operatorilor.

### PUNEREA ÎN FUNCȚIUNE

#### Operații preliminare punerii în funcțiune

Înainte de punerea în funcțiune, îndalurați pelicula adezivă de protecție. Curățați cu atenție suprafețele de lucru și părțile externe cu apă caldă și detergent folosind o cârpă umedă iar apoi ștergeți cu o cârpă curată.

#### Punerea în funcțiune

Înainte de punerea în funcțiune, verificați dacă aparatul prezintă caracteristici (categorie și tipul gazului folosit) care corespund cu familia și grupul de gaz disponibil la fața locului. În caz contrar, luați măsuri în vederea adaptării la familia de gaz necesară sau la respectivul grup de gaz (v. paragraful "Funcționarea cu alte tipuri de gaz"). În vederea



punerii în funcțiune, respectați instrucțiunile din manual.

### Verificarea puterii

Folosiți duzele pentru puterea nominală prevăzute pe aparat.

Puterea poate fi de două tipuri:

- nominală, indicată pe plăcuța aparatului
- redusă.

Duzele respective sunt menționate în tabelul "ARZĂTOARE". Dacă se dorește un control ulterior al puterii, acesta se poate efectua prin intermediul unui contor pe baza așa-numitei "metode volumetrice".

Totuși, de obicei este suficientă o singură verificare a funcționării corecte a duzelor.

### Controlul presiunii la intrare (Fig.1)

Presiunea la intrare se măsoară cu un manometru (rezoluție min. 0,1 mbar). Îndepărtați șurubul (A) al prizei de presiune și conectați manometrul: după efectuarea măsurării, înșurubați din nou ermetic șurubul (A).

**IMPORTANT:** Verificarea presiunii se va efectua cu toate echipamentele de gaz conectate și în funcțiune.

### Controlul puterii pe baza metodei volumetrice

Cu ajutorul unui contor de gaz și al unui cronometru, se poate măsura consumul de gaz într-o unitate de timp. Se va confrunța apoi această valoare cu valoarea E calculată astfel

$$E = \frac{\text{Puterea arzătorului}}{\text{Puterea calorică a gazului}}$$

Este important ca măsurarea puterii să se efectueze atunci când aparatul se află în stare de inerție.

Puterile arzătorului, nominală și redusă, calculate la valoarea de presiune nominală, se obțin consultând tabelul "ARZĂTOARE". Valoarea puterii calorice a gazului poate fi solicitată furnizorului local de gaz.

### Verificarea funcționării

Verificați dacă tipul duzelor folosit corespunde celor prevăzute în tabelul "ARZĂTOARE". Verificați dacă reductorul de presiune utilizat are o capacitate superioară sumei dintre capacitățile de consum a tuturor echipamentelor racordate. Controlați dacă conducta de aducțiune a gazului este corespunzătoare.

### Controlarea flăcării pilot

Pentru un reglaj corect, flacăra trebuie să înconjoare termocuplul și trebuie să aibă un aspect perfect; în caz contrar, verificați dacă injectorul este cel adecvat pentru respectivul tip de gaz.

### Verificarea aerului primar (Fig. 2)

Reglajul se efectuează prin intermediul tubului venturii reglând cota "X" indicată în tabelul "ARZĂTOARE" și verificând aspectul flăcării care trebuie să fie omogenă, cu o proporție adecvată de aer și nezgomoasă.

### Reglarea minimului (Fig. 3)

Șurubul de reglare a puterii minime (B) trebuie să fie reglat ca mai jos; pentru aceasta, îndepărtați panoul de

comandă:

- dacă versiunea dvs este pe GPL, șurubul trebuie să fie înșurubat complet;
- dacă versiunea dvs este pe gaz metan:
  - 1- Identificați bușonul care comandă ochiul respectiv.
  - 2- Aprindeți arzătorul și aduceți-l la minim.
  - 3- Reglați debitul minim rotind șurubul B (deșurubați dacă doriți să măriți debitul și înșurubați dacă doriți să îl micșorați).
  - 4- După ce ați reglat flacăra în mod adecvat - pentru funcționarea la puterea minimă - verificați dacă aceasta corespunde cu valoarea indicată în tabelul arzătoarelor.
  - 5- Dacă puterea este sub valoarea din tabel, deșurubați șurubul de minim și controlați din nou.
  - 6- Dacă puterea este peste valoarea din tabel, înșurubați șurubul de minim și controlați din nou.

### Controlarea funcțiilor

- Puneți aparatul în funcțiune.
- Verificați etanșeitatea tuburilor de gaz;
- Controlați flacăra arzătorului, chiar și la minim.

### Avertizări pentru instalator

- Explicați și arătați utilizatorului modul de funcționare și utilizare al aparatului în funcție de instrucțiuni și înmânați-i broșura cu instrucțiuni.
- Informați operatorul că orice operație de restructurare sau modificare edilitară care poate deteriora alimentarea cu aer pentru procesul de combustie va necesita efectuarea unei noi verificări a funcțiilor aparatului.

### Funcționarea cu alte tipuri de gaz

Pentru a trece la un alt tip de gaz, de exemplu de la gaz metan la gaz lichid, este necesară folosirea duzelor adecvate pentru arzătorul respectiv în funcție de tabela arzătoarelor.

Duzele arzătoarelor pentru diversele tipuri de gaz, marcate cu diametrul respectiv în centimi de mm, se află într-o pungă furnizată împreună cu aparatul.

La încheierea transformării sau adaptării, verificați funcțiile aparatului după cum este indicat în paragraful "Controlarea funcțiilor".

### Înlocuirea duzelor arzătoarelor

Îndepărtați panoul deșurubând șuruburile la vedere situate pe marginea inferioară sau pe cea frontală, apoi înlăturați duzele care sunt la vedere și înlocuiți-le cu cele corespunzătoare, conform tabelului "ARZĂTOARE".

### Reglarea flăcării pilot pentru modelele cu rocă vulcanică s. 600 (Desen 4.1)

Flacăra pilot este cu duze și aer fix. Unica operație necesară este aceea de înlocuire a duzelor în conformitate cu tipul de gaz, acționând în modul următor:

- demontați panoul deșurubând șuruburile de fixare (în cazul în care este necesar).
- Deșurubați piulița de blocare bicon (nr. C) și recuperați biconul și duza pilot (nr. D).
- Înlocuiți duza pilot cu cea corespunzătoare consultând tabelul "ARZĂTOARE".
- După ce ați înlocuit duza, înșurubați din nou piulița de blocare bicon (nr. C) cu respectivul bicon.



### Reglarea flăcării pilot pentru modelele cu rocă vulcanică s. 600 (Desen 4.1)

Flacăra pilot este cu duze și aer fix. Unica operație necesară este înlocuirea duzelor în funcție de tipul de gaz acționând după cum urmează:

- Deșurubați piulița de fixare a inelului bicon (nr. 14) și duza pilot (nr. 16).
- Înlocuiți duza pilot cu cea adecvată consultând tabela „ARZĂTOARE”.
- După înlocuirea duzei pilot înșurubați din nou piulița de fixare a inelului bicon (nr. 14).

### Reglarea flăcării pilot pentru modelele water grill (Desen 4.2)

Unica operație necesară este aceea de reglare a flăcării:

- demontați panoul deșurubând șuruburile de fixare (în cazul în care este necesar).
- Reglați pe baza gazului disponibil șurubul de reglare (E). În cazul funcționării cu GPL, șurubul va fi înșurubat până la capăt.

## SISTEMELE DE SECURITATE ALE APARATULUI

Robinetul cu termocuplu permite întreruperea fluxului de gaz la arzătorul principal în cazul în care flacăra pilot se stinge.

Pentru reluarea funcționării, va fi necesară repetarea operațiilor relative la aprinderea dispozitivului pilot.

## ÎNȚREȚINERE

Aparatul este construit astfel încât să necesite puține operații de întreținere. Cu toate acestea, recomandăm utilizatorilor să semneze un contract de asistență în vederea verificării aparatelor cel puțin o dată pe an de către personalul specializat al serviciului nostru de asistență sau de un tehnician specializat.

## MENTENANȚĂ GRUP APRINDERE ȘI INTERAPRINDERE

(Fig.5.1) Modele : LXG9PL40 – LXG9PL80 – SG9PL40M – SG9PL80M – SG7PL40B – SG7PL40M – SG7PL80B – SG7PL80M – G9PL40B – G9PL40M – G9PL80B – G9PL80M – PLG40B – PLG80B – PLG40M – PLG80M

Controlați periodic (la fiecare 6-12 luni) grupul de aprindere al echipamentului cu utilizare intensivă.

Observați piesele de schimb din desenul de detaliu.

- 1) Pilot. 3) Inel bicon pentru tubul pilot.
- 4) Racord pentru tub. 6) Cablu de aprindere.
- 7) Termocuplu. 8) Bujie de aprindere. 9) Duza.

(Fig.5.2) Modele : G6PL60B – G6PL60M

Controlați periodic (la fiecare 6-12 luni) grupul de aprindere al echipamentului cu utilizare intensivă.

Observați piesele de schimb din desenul de detaliu.

- 1) Pilot. 2) Garnitură pentru pilot. 3) Inel bicon pentru tubul pilot.
- 4) Racord pentru tub. 5) Tub pilot. 6) Cablu de aprindere.

7) Termocuplu. 8) Bujie de aprindere.

(Fig.6) Modele : G7WG40M – G7WG80M – G7WG40M/22S – G7WG80M/22S – SG7WG40M – SG7WG80M – SG7WG40M/22S – SG7WG80M/22S – SG9WG40M – SG9WG80M – LXG9WG40 – LXG9WG80

Pentru o funcționare corectă, controlați periodic (la fiecare 1-2 luni) grupul de aprindere și sistemul de interaprinere.

1. Îndepărtați grătarele și tablele de protecție ale arzătoarelor.
2. Curățați cu o perie metalică capul arzătorului pilot (V. DETALIUL A)
3. Curățați cu o perie metalică fanta de interaprinere (V. DETALIUL B) suflând cu grijă pentru a îndepărta eventuale reziduuri de funingine.
4. Verificați aprinderea corectă a arzătorului complet.

## INSTRUCȚIUNI DE VERIFICARE ȘI CONTROL

1. Îndepărtați roca vulcanică și verificați condițiile în care se află capul pilotului. (Control vizual cu pilotul stins și aprins)
2. Îndepărtați apoi panoul, aprindeți pilotul și, cu un spray revelator pentru identificarea pierderilor de gaz, asigurați-vă că nu se înregistrează pierderi pe la racorduri. Chiar dacă nu se semnalează pierderi, controlați strângerea adecvată a diverselor racorduri folosind o cheie corespunzătoare.
3. În cazul în care se semnalează pierderi, înlocuiți piesele pentru a repune aparatul în funcțiune. Atenție: introduceți pastă sigilantă între racord și inelul bicon!

## ÎNLOCUIREA COMPONENTELOR (PĂRȚI DE SCHIMB)

**FOLOȘIȚI EXCLUSIV PIESE DE SCHIMB ORIGINALE FURNIZATE DE PRODUCĂTOR. Înlocuirea pieselor va fi efectuată numai de personalul autorizat!**

Pentru unele modele este suficientă înlăturarea panoului deșurubând șuruburile la vedere situate pe marginea inferioară sau pe cea frontală pentru a avea acces la piesele de înlocuit, pentru alte modele este suficientă deschiderea ușii inferioare.

**ATENȚIE: înainte de a îndepărta panoul și de a înlocui componentele modelelor G7WG40M – G7WG80M – G7WG40M/22S – G7WG80M/22S – SG7WG40M – SG7WG80M – SG7WG40M/22S – SG7WG80M/22S – SG9WG40M – SG9WG80M – LXG9WG40 – LXG9WG80 goliți tăvița de apă.**

**Robinetul de gaz:** Toate racordurile sunt la vedere. Cu chei corespunzătoare, deșurubați racordurile de intrare a gazului, de ieșire a gazului, pilot și termocuplu.

**Arzător:** Arzătorul este fixat la rampă cu șuruburi la vedere și cu o piuliță. Deșurubați-le, înlocuiți-l și înșurubați din nou.

**Termocuplu-Bujie de aprindere:** Pentru a facilita înlocuirea acestor două componente, se recomandă deșurubarea celor două șuruburi care fixează suportul pilot. Efectuați înlocuirea deșurubând șuruburile de blocare.





După efectuarea înlocuirii, montați din nou în ordinea corectă panoul și părțile relative.

#### AVERTISMENT

**După ce ați efectuat înlocuirea pieselor de alimentare a gazului, este necesară efectuarea unei verificări a etanșării și a funcțiilor diverselor elemente.**

## INSTRUCȚIUNI DE FOLOSINȚĂ

### PUNEREA ÎN FUNCȚIUNE

Aparatul este destinat uzului profesional și trebuie să fie utilizat de personal calificat.

Se recomandă utilizatorilor să se asigure că instalarea aparatului s-a efectuat în mod corespunzător. Fabricantul nu răspunde de daunele cauzate de o instalare incorectă, de înțreținerea necorespunzătoare, de utilizarea inadecvată.

Înainte de punerea în funcțiune a aparatului, CITIȚI CU ATENȚIE INSTRUCȚIUNILE DE FOLOSINȚĂ CONȚINUTE ÎN ACEASTĂ BROȘURĂ, acordând o atenție specială standardelor relative la dispozitivele de siguranță. Închideți întotdeauna robinetele de alimentare cu gaz la sfârșitul utilizării, îndeosebi în timpul operațiilor de întreținere și reparație. Urmăriți cu atenție regulile de gătire, îndeosebi la începutul utilizării aparatului, până ce practica și experiența vă vor permite să alegeți personal timpul și temperatura.

**ATENȚIE: între operațiile de coacere, grătarul trebuie curățat bine pentru a evita depunerea de mâncare sau grăsimi care ar putea să se aprindă. Curățarea sistematică a grătarului asigură funcționarea corectă și siguranța în utilizarea aparatului.**

**Modele : LXG9PL40 – LXG9PL80 – SG9PL40M – SG9PL80M – SG7PL40B – SG7PL40M – SG7PL80B – SG7PL80M – G9PL40B – G9PL40M – G9PL80B – G9PL80M – PLG40B – PLG80B – PLG40M – PLG80M – G6PL60B – G6PL60M**

Înainte de a utiliza aparatul, piatra lavică trebuie poziționată pe suportul dedicat, care se află între arzător și grătarul de coacere, având grijă ca aceasta să fie distribuită în mod uniform. Se va utiliza exclusiv rocă vulcanică în cantitate de 7 kg pentru modulul simplu și 14 kg pentru modulul dublu.

ATENȚIE: arzătorul trebuie curățat periodic pentru a îndepărta praful depus provenit de la piatra lavică sau de la reziduurile de coacere.

### APRINDEREA

Arzătoarele sunt alimentate de un robinet cu termocuplu. **Echipamentele G7WG40M - G7WG80M - G7WG40M/22S - G7WG80M/22S - SG7WG40M - SG7WG80M - SG7WG40M/22S - SG7WG80M/22S - SG9WG40M - SG9WG80M - LXG9WG40 - LXG9WG80 nu trebuie să funcționeze niciodată fără apă. Așadar, vărsați 5/6 cm**

**de apă în fiecare tăviță de colectare grăsimi de mai multe ori pe zi pentru a facilita curățarea acestora și pentru a ameliora procesul de coacere.**

#### Aprinderea arzătorului pilot

Apăsăți și rotiți în sens orar butonul rotund până la poziția (★) (PILOT).

În această poziție, ținând apăsat butonul rotund, apăsați în mod repetat butonul de aprindere piezoelectric până la aprinderea flăcării pilot.

Eliberați butonul rotund după 5 secunde. Repetați operația în cazul în care flacăra se stinge.

#### Aprinderea arzătoarelor principale și reglarea temperaturii

Pentru aprinderea arzătorului principal, rotiți butonul rotund al termostataului poziționat pe panou, până la valoarea de temperatură dorită.

Pentru stingerea arzătorului principal, rotiți butonul rotund spre dreapta până la poziția (★).

Pentru stingerea flăcării pilot, poziționați butonul rotund pe poziția (●).

### STINGERE

#### Stingere în caz de avariere

În caz de avariere, deconectați alimentarea cu gaz a aparatului.

#### Comportament în caz de avariere și de o întrerupere prelungită a funcționării.

În cazul în care aparatul nu va fi folosit pentru o perioadă mai lungă de timp, curățați-l cu acuratețe și închideți gazul. În caz de funcționare necorespunzătoare sau avariere, închideți alimentarea cu gaz și deconectați aparatul de la rețea. Contactați serviciul de asistență.

### ÎNGRIJIREA APARATULUI

#### ATENȚIE!

- Înainte de efectuarea operațiilor de curățare, stingeți aparatul și lăsați-l să se răcească.

Curățarea zilnică scrupuloasă a aparatului garantează funcționarea perfectă și de lungă durată a acestuia.

Suprafețele din oțel se curăță cu lichid detergent pentru veselă diluat în apă foarte caldă și folosind o cârpă moale; pentru murdăria mai rezistentă folosiți alcool etilic, acetonă sau un alt solvent nehalogenat; **nu folosiți detergenți praf abrazivi sau substanțe corosive cum ar fi acidul clorhidric / muriatic sau sulfuric. Folosirea acizilor poate compromite funcționalitatea și securitatea aparatului.**

Nu folosiți perii, bureți de sărmă sau discuri abrazive realizate din alte metale sau aliaje care ar putea provoca pete de rugină pentru contaminare.

Pentru același motiv, evitați contactul cu obiecte din fier. Atenție la bureții din sărmă sau periile din oțel inoxidabil care, deși nu contaminează suprafețele, pot cauza zgârieturi dăunătoare.

Dacă murdăria este pronunțată, nu folosiți în niciun caz șmirghelul; recomandăm în schimb folosirea bureților sintetici (ex. burete Scotchbrite).

Se exclude și folosirea substanțelor pentru curățarea



argintului și se va acorda atenție și vaporilor de acid clorhidric sau sulfuric ce provin, de exemplu, de la spălarea podelelor.

#### **AVERTISMENTE PENTRU INSTALATORUL AUTORIZAT ANOMALII**

*Termocuplu:*

Flacăra pilot nu rămâne aprinsă:

- Înlocuiți termocuplul.

#### **APRINDERE PIEZOELECTRICĂ**

*Nu se vede scânteia:*

Verificați vizual condiția piezului (nu trebuie să fie murdar de ulei) iar cablul nu trebuie să fie tăiat sau fără înveliș. De asemenea, asigurați-vă că este conectat la caroserie prin intermediul cablului și/sau prin conectarea la panou. După verificarea condiției piezului și a cablului, înlocuiți bujia.

### **CERTIFICAT DE GARANȚIE**

**FIRMA:** \_\_\_\_\_

**STRADA:** \_\_\_\_\_

**COD POȘTAL:** \_\_\_\_\_ **LOCALITATE:** \_\_\_\_\_

**PROVINCIA:** \_\_\_\_\_ **DATA INSTALĂRII:** \_\_\_\_\_

**MODEL** \_\_\_\_\_

**NUMĂR MATRICOL** \_\_\_\_\_

#### **AVERTIZARE**

Fabricantul nu își asumă nicio responsabilitate pentru eventualele inexactități ale prezentului manual, datorate erorilor de transcriere sau de tipar. Fabricantul își rezervă dreptul de a modifica produsul după cum consideră util sau necesar, fara a aduce daune caracteristicilor principale. Fabricantul nu își asumă nicio responsabilitate pentru nerespectarea strictă a normelor expuse în acest manual. Fabricantul nu își asumă nicio responsabilitate pentru daunele directe sau indirecte datorate unei instalări incorecte, modificărilor, întreținerii de proastă calitate, utilizării necorespunzătoare.



## Руководство по эксплуатации

---

Размеры	<b>212</b>
Технические данные	<b>213</b>
Специальные инструкции	<b>216</b>

---



## ЛАВОВЫЙ ГАЗОВЫЙ ГРИЛЬ СЕРИЯ 600

Тип аппарата	Описание	Разм.: (ДхШхВ) Рабочая поверхность (Общая В)	Тип
G6PL60B	Настольный газовый лавовый гриль	mm 600x600x290 (410)	A1
G6PL60M	Газовый лавовый гриль с тумбочкой	mm 600x600x900 (1020)	A1

## ЛАВОВЫЙ ГАЗОВЫЙ ГРИЛЬ СЕРИЯ 700

Тип аппарата	Описание	Разм.: (ДхШхВ) Рабочая поверхность (Общая В)	Тип
PLG40B/...	Настольный газовый лавовый гриль	mm 400x700x290 (430)	A1
PLG40M/...	Газовый лавовый гриль с тумбочкой	mm 400x700x900 (1040)	A1
PLG80B/...	Настольный газовый лавовый гриль	mm 800x700x290 (430)	A1
PLG80M/...	Газовый лавовый гриль с тумбочкой	mm 800x700x900 (1040)	A1
SG7PL40B/...	Настольный газовый лавовый гриль	mm 400x730x290 (368)	A1
SG7PL40M/...	Газовый лавовый гриль с тумбочкой	mm 400x730x900 (995)	A1
SG7PL80B/...	Настольный газовый лавовый гриль	mm 800x730x290 (368)	A1
SG7PL80M/...	Газовый лавовый гриль с тумбочкой	mm 800x730x900 (995)	A1

## ЛАВОВЫЙ ГАЗОВЫЙ ГРИЛЬ СЕРИЯ 900

Тип аппарата	Описание	Разм.: (ДхШхВ) Рабочая поверхность (Общая В)	Тип
G9PL40B/...	Настольный газовый лавовый гриль	mm 400x900x290 (455)	A1
G9PL40M/...	Газовый лавовый гриль с тумбочкой	mm 400x900x900 (1065)	A1
G9PL80B/...	Настольный газовый лавовый гриль	mm 800x900x290 (455)	A1
G9PL80M/...	Газовый лавовый гриль с тумбочкой	mm 800x900x900 (1065)	A1
SG9PL40M/...	Газовый лавовый гриль с тумбочкой	mm 400x900x900 (1065)	A1
SG9PL80M/...	Газовый лавовый гриль с тумбочкой	mm 800x900x900 (1065)	A1
LXG9PL40/...	Настольный газовый лавовый гриль	mm 400x900x290 (455)	A1
LXG9PL80/...	Настольный газовый лавовый гриль	mm 800x900x290 (455)	A1

## ВОДНЫЙ ГАЗОВЫЙ ГРИЛЬ СЕРИЯ 700

Тип аппарата	Описание	Разм.: (ДхШхВ) Рабочая поверхность (Общая В)	Тип
G7WG40M	Газовый водный гриль с тумбочкой	mm 400x700x900 (995)	A1
G7WG40M/22S	Газовый водный гриль с тумбочкой	mm 400x700x900 (995)	A1
G7WG80M	Газовый водный гриль с тумбочкой	mm 800x700x900(995)	A1
G7WG80M/22S	Газовый водный гриль с тумбочкой	mm 800x700x900(995)	A1
SG7WG40M	Газовый водный гриль с тумбочкой	mm 400x730x900 (995)	A1
SG7WG40M/22S	Газовый водный гриль с тумбочкой	mm 400x730x900 (995)	A1
SG7WG80M	Газовый водный гриль с тумбочкой	mm 800x730x900(995)	A1
SG7WG80M/22S	Газовый водный гриль с тумбочкой	mm 800x730x900(995)	A1

## ВОДНЫЙ ГАЗОВЫЙ ГРИЛЬ СЕРИЯ 900

Тип аппарата	Описание	Разм.: (ДхШхВ) Рабочая поверхность (Общая В)	Тип
G9WG40M	Газовый водный гриль с тумбочкой	mm 400x900x900 (995)	A1
G9WG80M	Газовый водный гриль с тумбочкой	mm 800x900x900 (995)	A1
SG9WG40M	Газовый водный гриль с тумбочкой	mm 400x900x900(995)	A1
SG9WG80M	Газовый водный гриль с тумбочкой	mm 800x900x900(995)	A1
LXG9WG40	Газовый водный гриль с тумбочкой	mm 400x900x290 (675)	A1
LXG9WG80	Газовый водный гриль с тумбочкой	mm 800x900x290(675)	A1

## ЛАВОВЫЙ ГАЗОВЫЙ ГРИЛЬ СЕРИЯ 600

## Технические данные

МОДЕЛЬ	Мощность номинальная кВт	Горелки №	Тип	Потребление G30/31 kg/h	Потребление G20 м³/h	Потребление G25 м³/h	Потребление G25,1 м³/h	Потребление G27 м³/h	Потребление G2,350 м³/h	Потребление G110 м³/h	Потребление G120 м³/h	Потребление G150,1 м³/h	Воздух первичный сторание м³/h
69PL60B - 69PL60M	8,00	1	A1	0,6	0,9	1,0	1,0	1,0	1,2	2,1	1,8	1,5	1,6

## ЛАВОВЫЙ ГАЗОВЫЙ ГРИЛЬ СЕРИЯ 700

## Технические данные

МОДЕЛЬ	Мощность номинальная кВт	Горелки №	Тип	Потребление G30/31 kg/h	Потребление G20 м³/h	Потребление G25 м³/h	Потребление G25,1 м³/h	Потребление G27 м³/h	Потребление G2,350 м³/h	Потребление G110 м³/h	Потребление G120 м³/h	Потребление G150,1 м³/h	Воздух первичный сторание м³/h
PLG40B/... - PLG40M/...	7	1	A1	0,6	0,7	0,9	0,9	0,9	1,0	1,8	1,6	1,3	1,4
PLG80B/... - PLG80M/...	14	2	A1	1,1	1,5	1,7	1,7	1,8	2	3,6	3,2	2,6	2,8
SG7PL40B/... - SG7PL40M/...	7	1	A1	0,6	0,7	0,9	0,9	0,9	1,0	1,8	1,6	1,3	1,4
SG7PL80B/... - SG7PL80M/...	14	2	A1	1,1	1,5	1,7	1,7	1,8	2,0	3,6	3,2	2,6	2,8

## ЛАВОВЫЙ ГАЗОВЫЙ ГРИЛЬ СЕРИЯ 900

## Технические данные

МОДЕЛЬ	Мощность номинальная кВт	Горелки №	Тип	Потребление G30/31 kg/h	Потребление G20 м³/h	Потребление G25 м³/h	Потребление G25,1 м³/h	Потребление G27 м³/h	Потребление G2,350 м³/h	Потребление G110 м³/h	Потребление G120 м³/h	Потребление G150,1 м³/h	Воздух первичный сторание м³/h
69PL40B/... - 69PL40M/...	9,0	1	A1	0,7	1,0	1,1	1,1	1,2	1,3	1,9	2	1,4	18,0
69PL80B/... - 69PL80M/...	18,0	2	A1	1,4	1,9	2,2	2,2	2,3	2,7	3,9	3,9	2,8	36,0
SG9PL40M/...	9,0	1	A1	0,7	1,0	1,1	1,1	1,2	1,3	1,9	2	1,4	18,0
SG9PL80M/...	18,0	2	A1	1,4	1,9	2,2	2,2	2,3	2,7	3,9	3,9	2,8	36,0
LX69PL40/...	9,0	1	A1	0,7	1,0	1,1	1,1	1,2	1,3	1,9	2	1,4	18,0
LX69PL80/...	18,0	2	A1	1,4	1,9	2,2	2,2	2,3	2,7	3,9	3,9	2,8	36,0



## ВОДНЫЙ ГАЗОВЫЙ ГРИЛЬ СЕРИЯ 700

### Технические данные

МОДЕЛЬ	Мощность номинальная кВт	Горелки	Тип	Потребление G30/31 kg/h	Потребление G20 м³/h	Потребление G25 м³/h	Потребление G25,1 м³/h	Потребление G27 м³/h	Потребление G2,350 м³/h	Потребление G110 м³/h	Потребление G120 м³/h	Потребление G150,1 м³/h	Воздух первичный сторание м³/h
G7WG40M	9,00	1	A1	0,71	0,95	1,1	1,11	1,16	1,32	-	-	-	18
G7WG40M/2Z5	9,00	1	A1	-	-	-	-	-	-	2,32	2,07	1,67	18
G7WG80M	18,00	2	A1	1,42	1,9	2,2	2,21	2,32	2,65	-	-	-	36
G7WG80M/2Z5	18,00	2	A1	-	-	-	-	-	-	4,65	4,13	3,34	36
SG7WG40M	9,00	1	A1	0,71	0,95	1,1	1,11	1,16	1,32	-	-	-	18
SG7WG40M/2Z5	9,00	1	A1	-	-	-	-	-	-	2,32	2,07	1,67	18
SG7WG80M	18,00	2	A1	1,42	1,9	2,2	2,21	2,32	2,65	-	-	-	36
SG7WG80M/2Z5	18,00	2	A1	-	-	-	-	-	-	4,65	4,13	3,34	36

## ВОДНЫЙ ГАЗОВЫЙ ГРИЛЬ СЕРИЯ 900

### Технические данные

МОДЕЛЬ	Мощность номинальная кВт	Горелки	Тип	Потребление G30/31 kg/h	Потребление G20 м³/h	Потребление G25 м³/h	Потребление G25,1 м³/h	Потребление G27 м³/h	Потребление G2,350 м³/h	Потребление G110 м³/h	Потребление G120 м³/h	Потребление G150,1 м³/h	Воздух первичный сторание м³/h
G9WG40M	12,00	1	A1	0,94	1,27	1,48	1,47	1,55	1,76	3	2,76	2,14	24
G9WG80M	24,00	2	A1	1,88	2,54	2,96	2,94	3,10	3,52	6	5,51	4,27	48
SG9WG40M	12,00	1	A1	0,94	1,27	1,48	1,47	1,55	1,76	3	2,75	2,14	24
SG9WG80M	24,00	2	A1	1,88	2,54	2,96	2,94	3,10	3,52	6	5,51	4,27	48
LXG9WG40	12,00	1	A1	0,94	1,27	1,48	1,47	1,55	1,76	3	2,75	2,14	24
LXG9WG80	24,00	2	A1	1,88	2,54	2,96	2,94	3,10	3,52	6	5,51	4,27	48



Приборы соответствуют нормам, директивам и стандартам ЕС:

Reg. 1935/2004/CE	Правила, касающиеся материалов и предметов, предназначенных для контакта с пищевыми продуктами
Reg. 2016/426/UE	Положения по газовому оборудованию
EN 203-1	Общие положения по безопасности бытовых и аналогичных газовых прибор
EN 203-3	Положения по материалам и деталям, находящихся в контакте с пищевыми продуктами и другие санитарные аспекты.
EN 203-2-10	Особый стандарт для газовых ВОДНЫХ ГРИЛЕЙ, НА ВУЛКАНИЧЕСКИХ КАМНЯХ для многоцелевого приготовления для коллективного пользования

### Характеристики приборов

Табличка характеристик находится на передней части прибора и содержит все данные, необходимые для подключения.

<b>NAME:</b>	
<b>MANUFACTURER'S ADDRESS:</b>	
TYPE/MOD: ...../.....	Serial: ...../.....
kW: ..... TYPE: A1	Hz: 50/60
Cert: 51.....	kW: ..... V: ..... IPX: .....
	 0051-..... <b>Made in Italy</b>

### Информация пользователям профессионального оборудования



**В соответствии со статьей. 24 Законодательного Декрета от 14 марта 2014 г., № 49 "Выполнение Директивы 2012/19 / ЕС об отходах электрического и электронного оборудования (WEEE)".**

Символ перечеркнутой корзины на устройстве или его упаковке указывает на то, что продукт в конце своей жизни должен выбрасываться отдельно от других отходов, с тем чтобы обеспечить надлежащую его обработку и утилизацию. В частности, раздельный сбор настоящего профессионального оборудования в конце его жизни организован и управляется:

- непосредственно пользователем, в случае, если оборудование было выведено на рынок до ввода новых правил WEEE, и сам пользователь решает удалить его, без замены на другое аналогичное устройство с теми же функциями;
- производителем, т.е. как субъектом, который первым вывел на рынок и продает в странах ЕС или перепродает в странах ЕС под собственным брендом новое оборудование, которое заменило предыдущее, если одновременно с решением выбросить отработанное устройство, выведенное на рынок до ввода новых правил WEEE, пользователь делает покупку эквивалентного типа с теми же функциями. В последнем случае пользователь может обратиться к производителю, чтобы он забрал данное оборудование, не позднее 15 календарных дней после доставки вышеназванного нового оборудования;
- производителем, т.е. как субъектом, который первым вывел на рынок и продает в странах ЕС или перепродает в странах ЕС под собственным брендом новое оборудование, которое заменило предыдущее, если оборудование было выведено на рынок после ввода новых правил WEEE.

Соответствующий раздельный сбор для последующей передачи выведенной из эксплуатации аппаратуры на экологически совместимую переработку, обработку и утилизацию отходов помогает предотвратить негативное воздействие на окружающую среду и на здоровье и способствует повторному использованию и / или переработке материалов, составляющих оборудование.

**Незаконное захоронение продукта пользователем влечет за собой применение санкций в соответствии с действующими законами.**



## Специальные инструкции

### ВНИМАНИЕ!

Рисунки, которые упоминаются в данном разделе, находятся в начале настоящего руководства.

### ОПИСАНИЕ ПРИБОРА

Прочная структура из нержавеющей стали, на 4 ножках, регулируемых по высоте. Внешняя отделка из стали AISI-304. Нагрев выполняется с помощью трубчатых горелок из нержавеющей стали AISI-304, устойчивым к тепловым или механическим нагрузкам. Регулировка температуры.

возможно с помощью крана и предохранительного устройства.

### ПОДГОТОВИТЕЛЬНЫЕ РАБОТЫ

#### Место установки

Рекомендуем устанавливать аппарат в хорошо проветриваемом помещении, по возможности под вытяжкой. Возможно установить аппарат самостоятельно или рядом с другим оборудованием. В любом случае необходимо соблюдать минимальное расстояние 150 мм для боковых сторон и 150 мм для задней стенки если аппарата будет располагаться возле стен из легко воспламеняющегося материала.

Если эти расстояния по каким-либо причинам невозможно соблюдать необходимо предвидеть соответствующие меры безопасности по предотвращению перегрева, например, обложив стены плиткой или установив защитные ограждения против теплового излучения.

Располагать аппараты на столе или поверхности выполненные из невоспламеняющегося материала. Перед тем как выполнить подключение, необходимо проверить в технической табличке аппарата или он подготовлен и подходит для работы на газе, имеющемуся в распоряжении. Если аппарат работает на другом типе газа проконсультируйтесь в параграфе "Функционирование на других типах газа".

#### Правовые нормы, технические правила и директивы

Перед установкой ознакомится со следующими правилами:

- нормы UNI CIG 8723
- местные строительные нормы и правила пожарной безопасности
- действующие правила техники безопасности
- положения организации поставщика газа;
- действующие нормы и правила Итальянского Комитета по Электронике (CEI)
- положения Пожарной охраны;

### УСТАНОВКА

Монтаж, установка и техническое обслуживание должны выполняться предприятиями, уполномоченными местной.

Организацией поставщика газа в соответствии с действующими нормами.

#### Процедуры по установке

Для правильной установки по уровню аппарата отрегулировать ножки по высоте.

#### Подключение газа

Подключение к патрубку 1/2" G, находящемуся на аппарате которое может быть жестким или съемным, выполняется используя стандартный разъем. Если вы используете гибкие шланги они должны быть из нержавеющей стали и соответствовать норме. По завершению подсоединения необходимо проверить герметичность с помощью соответствующего спрея для определения утечки

#### Вывод дыма

Оборудование должно устанавливаться в помещениях пригодных для вывода продуктов сгорания согласно правилам по установке. Оборудование считается (смотри таблицу "ТЕХНИЧЕСКИЕ ДАННЫЕ") как: Газовым оборудованием типа "A1" Если не предусмотрено их подсоединение к вентиляционной системе для вывода продуктов сгорания.

Эти аппараты должны выводить продукты сгорания в соответствующие вытяжки, или похожие аппараты, подсоединенные к дымоходу или непосредственно выведенные наружу.

Если этого нет, разрешается использовать аспиратор выведенный наружу, с мощностью не менее требуемой, смотри таблицу технических данных, увеличенной на количество воздуха необходимого для операторов.

### УСТАНОВКА

#### Предварительные операции перед установкой

Перед установкой необходимо снять защитную пленку. Затем аккуратно очистить рабочую поверхность и внешние части теплой водой и моющим средством используя влажную ветошь, затем вытереть их сухой салфеткой

#### Пуск в работу

Перед запуском необходимо проверить





характеристики аппаратуры (категория и тип используемого газа) соответствуют ли они типологии и группе газов, подающихся в данном месте.

В противном случае, необходимо подготовить переход на запрашиваемую группу газа или приспособить оборудование к группе запрашиваемого газа (смотри параграф "Функционирование на других типах газа"). Чтобы запустить оборудование в работу необходимо придерживаться инструкций по эксплуатации.

### Проверка мощности

Используйте сопла для номинальной мощности, предусмотренные на аппаратах.

Мощность может быть двух типов:

номинальная, приведенная на табличке аппарата - уменьшенная. Данные сопла приведены в таблице "ГОРЕЛКИ".

Если предполагается дополнительный контроль мощности, его можно выполнить с помощью счетчика следуя так называемому «волюметрическому методу». Обычно, достаточно проверить правильность работы сопел.

### Проверка давления на входе (Рис.1)

Давление на входе измеряется манометром (разрешение мин. 0,1 мбар). Снять винт (А) с приемника давления и подсоединить манометр: выполнить измерение, обратное герметично затянуть винт (А).

ВАЖНО: Проверка давления должна осуществляться при условии, что вся газовая аппаратура подсоединена и функционирует.

### Контроль мощности по волюметрическому методу

С помощью газового счетчика и хронометра можно, замерить потребление газа за единицу времени.

Это значение сравнивается со значением E, рассчитываемым следующим образом:

$$E = \frac{\text{Мощность горелки}}{\text{Тепловая мощность газа}}$$

Очень важно чтобы измерение мощности выполнялось когда аппарат в состоянии инерции.

Значения мощности горелки, номинальной и уменьшенной рассчитываемые на основании номинального давления, можно получить, из таблицы "ГОРЕЛКИ". Значение тепловой мощности газа может быть запрошено у местного поставщика газа.

### Проверка функционирования

Проверить, соответствует ли тип используемых сопел типу предусмотренному в таблице "ГОРЕЛКИ". Проверить чтобы используемый редукторы давления имел пропускную способность выше суммы потребления газа всего подключенного оборудования. Проконтролировать, чтобы трубопровод подачи газа соответствовал требованиям

### Проверка пламени запальника

Для правильной регулировки пламя должно окружать термопару и должно иметь правильную форму; в противном случае проверить подходит ли форсунка для существующего типа газа.

### Проверка первичного воздуха (Рис. 2).

Регулировка выполняется с помощью трубки Вентури, регулируя отметку "X" указанная в таблице "ГОРЕЛКИ" и проверяя вид пламени, которое должно быть однородным, иметь хороший доступ воздуха и не производить шума.

### Регулировка минимального пламени (Рис. 3).

После снятия панели управления отрегулируйте винт (В) минимального пламени :

- для сжиженного газа затянуть винт до упора; - если аппарат работает на метане:

1 - определить ручку соответствующего крана.

2 - Включить горелку и установить ее на минимальном пламени.

3 - Отрегулировать расход минимального пламени с помощью винта В ослабив винт увеличивается расход и затянув - уменьшается расход.

4 - После достижения подходящего пламени для функционирования на минимальной мощности, проверить чтобы оно соответствовало расходу при минимальном пламени, указанному в таблице Горелок.

5 - Если мощность оказывается ниже значения указанного в таблице выкрутить винт минимального пламени и еще раз выполнить контроль.

6 - Если мощность оказывается выше значения указанного в таблице затянуть винт минимального пламени и еще раз выполнить контроль.

### Проверка функций

- Включить аппарат.

- Проверить герметичность газовых труб;

- Проверить пламя горелки, в том числе на минимуме.

### Рекомендации по установке

- Объяснить и показать пользователю работу и эксплуатацию аппарата согласно инструкциям и вручить ему пособие с инструкциями.

- проинформировать оператора, что любая работа по реконструкции или модификации помещения, которая может повредить подачу воздуха для сгорания делает необходимым выполнение новой проверки прибора.

### Функционирование на других типах газа.

Для перехода на газ другого типа, например с газ-метана на жидкий газ необходимо использовать сопла подходящие для горелки согласно таблице горелок.

Сопла горелок для разных типов газа, помеченные размером диаметра, выраженного в сотых долях мм, находятся в мешке, прилагаемом к аппарату.

По окончании замены сопла нужно провести проверку функционирования аппарата, описанную в параграфе "Проверка функций"

### Замена сопла горелки

Снять панель управления отвинтив винты находящиеся на нижнем краю или на фронтальной части , затем снять сопла которые видны и заменить их на новые согласно таблице "ГОРЕЛКИ".

### Регулировка пламени запальника для моделей с



### лавовым камней. s. 600 (Рис. 4.1).

Запальник имеет сопло и постоянную подачу воздуха. Единственная операция которую необходимо выполнить это замена сопел согласно типу газа выполняя следующие действия:

- Снять панель управления отвинтить крепежные винты. (где необходимо).
- Отвинтить гайку сальника обжимной конусообразной детали (№С) и снять обжимную деталь и сопло запальника (№D).
- Заменить сопло запальника на соответствующее согласно таблице "ГОРЕЛКИ".
- Выполнить замену сопла запальника закрутить гайку сальника обжимной детали (№С) и саму обжимную деталь.

### Регулировка пламени запальника для моделей с лавовым камней. s. 700/900 (Рис. 5.1).

Запальник имеет сопло и постоянную подачу воздуха. Единственная запрашиваемая операция это замена сопел согласно типа газа, выполняя следующие операции:

- Отвинтить гайку сальника обжимной конусообразной детали (№4) и сопло запальника (№ 9).
- Заменить сопло запальника на соответствующее согласно таблице "ГОРЕЛКИ".
- Выполнить замену сопла запальника закрутить сальник обжимной конусообразной детали (№ 4).

### Регулировка пламени запальника для моделей водный гриль (Рис. 4.2)

Единственная запрашиваемая операция это регулировка пламени:

- Снять панель управления отвинтить крепежные винты. (где необходимо).
- Отрегулировать в зависимости от газа регулировочный винт (Е).

Для сжиженного газа затянуть винт до упора.

## ПРЕДОХРАНИТЕЛЬНЫЕ УСТРОЙСТВА ПРИБОРА

Кран с термопарой позволяет прервать подачу газа на основную горелку если погаснет запальник.

Для того чтобы восстановить функционирование необходимо повторить операции по включению запальника.

## ТЕХНИЧЕСКОЕ ОБСЛУЖИВАНИЕ

Конструкция оборудования выполнена таким образом, что для его обслуживания необходимы незначительные действия. Но несмотря на это рекомендуем пользователю подписать договор на техническое обслуживание для выполнения контроля оборудования не меньше одного раза в год специализированным персоналом нашей службы технического обслуживания или специализированным техником.

## ТЕХОБСЛУЖИВАНИЕ УЗЛА ЗАЖИГАНИЯ И ГОРЕЛОК С

(Рис. 5.1) Модели : LХG9PL40 – LХG9PL80 – SG9PL40M – SG9PL80M – SG7PL40B – SG7PL40M – SG7PL80B – SG7PL80M – G9PL40B – G9PL40M – G9PL80B – G9PL80M – PLG40B – PLG80B – PLG40M – PLG80M

Периодически (каждые 6-12 месяцев) проверять блок зажигания при интенсивной эксплуатации оборудования.

Для запчастей обращайтесь к детализированному чертежу (Рис. 5)

- 1) Запальник. 3) Обжимная конусообразная деталь для трубки запальника.
- 4) Патрубок для трубки. 6) Кабель зажигания. 7) Термопара. 8) Свечка зажигания. 9) Сопло.

(Рис. 5.2) Модели : G6PL60B – G6PL60M

Периодически (каждые 6-12 месяцев) проверять блок зажигания при интенсивной эксплуатации оборудования.

Для запчастей обращайтесь к детализированному чертежу (Рис. 5.2)

- 1) Запальник. 2) Прокладка запальника. 3) Обжимная конусообразная деталь для трубки запальника.
- 4) Патрубок для трубки. 5) Трубка запальника. 6) Кабель зажигания. 7) Термопара. 8) Свечка зажигания.

(Рис. 6) Модели : G7WG40M – G7WG80M – G7WG40M/22S – G7WG80M/22S – SG7WG40M – SG7WG80M – SG7WG40M/22S – SG7WG80M/22S – SG9WG40M – SG9WG80M – LХG9WG40 – LХG9WG80

Чтобы аппарат исправно работал, периодически (каждые 1-2 месяца) проверять блок зажигания и систему горелок с перекрестным зажиганием.

1. Снять решетку и защитную пластину горелок.
2. Почистить металлической щеткой головку запальника (СМОТРИ ДЕТАЛЬ А)
3. Почистить металлической щеткой отверстия горелок с перекрестным зажиганием (СМОТРИ ДЕТАЛЬ В) и сдуть при необходимости нагар.
4. Проверить правильное зажигание всей горелки.

## ИНСТРУКЦИИ ПО ПРОВЕДЕНИЮ ПРОВЕРКИ И КОНТРОЛЯ

1. Снять вулканический камень, проверить чтобы головка запальника была в хорошем состоянии. (Визуальная проверка при выключенном и включенном запальнике)
2. Далее снять панель управления, зачехлить запальник и с помощью соответствующего спрея для определения утечки проверить, чтобы не было утечек на патрубках. Даже если не обнаружено утечек, проверить с помощью соответствующего ключа правильную затяжку разных патрубков.
3. Если обнаружены утечки заменить детали для восстановления работы оборудования. Внимание, положить герметик между патрубком и обжимной конусообразной деталью.



## ЗАМЕНА ДЕТАЛЕЙ (ЗАПАСНЫЕ ЧАСТИ)

### ИСПОЛЬЗОВАТЬ ТОЛЬКО ОРИГИНАЛЬНЫЕ ЗАПЧАСТИ ПОСТАВЛЯЕМЫЕ ПРОИЗВОДИТЕЛЕМ.

**Замена частей выполняется уполномоченным персоналом!**

Для некоторых моделей достаточно снять панель управления, выкрутив винты находящиеся в нижней или фронтальной части чтобы получить доступ к частям которые необходимо заменить, для других достаточно открыть нижнюю дверцу.

**ВНИМАНИЕ:** перед тем как снять панель управления и заменить комплектующие в моделях G7WG40M - G7WG80M - G7WG40M/22S - G7WG80M/22S - SG7WG40M - SG7WG80M - SG7WG40M/22S - SG7WG80M/22S - SG9WG40M - SG9WG80M - LXG9WG40 - LXG9WG80 вылить воду с ящика для воды.

**Газовый кран:** Все патрубки на виду С помощью соответствующего ключа затянуть патрубки на входе, выходе газа, запальника и термопары.

**Горелка:** Горелка закреплена винтами на виду с гайкой к рампе. Отвинтить винты, заменить горелку и снова хорошо завинтить.

**Термопара-Свечка зажигания:** Для того чтобы легче было выполнять замену этих двух комплектующих, необходимо полностью выкрутить два винта, которые крепят опору запальника. Выполнить замену открутив крепежные винты.

По завершению замены снова установить на место в правильной последовательности панель управления и соответствующие части.

### ПРЕДУПРЕЖДЕНИЕ

После того как выполнена замена частей подачи газа необходимо сделать проверку герметичности и функций разных элементов.

## ИНСТРУКЦИИ ПО ЭКСПЛУАТАЦИИ

### ЗАПУСК

Аппарат предназначен для профессионального использования и должен эксплуатироваться квалифицированным персоналом.

Рекомендуем пользователю проверить чтобы установка аппарата было выполнена правильно. Производитель не несет ответственность за ущерб полученный вследствие плохой установки, неправильного техобслуживания, непрофессионального использования.

Перед тем как вводить в эксплуатацию аппарат **ВНИМАТЕЛЬНО ПРОЧИТАТЬ ИНСТРУКЦИИ ПО ЭКСПЛУАТАЦИИ СОДЕРЖАЩИЕСЯ В НАСТОЯЩЕМ**

РУКОВОДСТВЕ, и особенное внимание уделить правилами касающимся устройств безопасности. Всегда закрывать краны подачи газа в конце использования прежде всего во время операций по техобслуживанию и ремонту.

Придерживаться правил по тепловой обработке еды, хотя бы в первое время эксплуатации аппарата до получения необходимых навыков и практики, которые позволят вам самостоятельно выбирать время и температуру.

**РЕКОМЕНДАЦИЯ:** между приготовлениями еды хорошо почистить жаровню, чтобы избежать накопления жира и остатков еды, которые могут возгораться. Систематическая чистка жаровни обеспечивает правильную работу и безопасность прибора.

**Модели :** LXG9PL40 – LXG9PL80 – SG9PL40M – SG9PL80M – SG7PL40B – SG7PL40M – SG7PL80B – SG7PL80M – G9PL40B – G9PL40M – G9PL80B – G9PL80M – PLG40B – PLG80B – PLG40M – PLG80M – G6PL60B – G6PL60M

Перед использованием прибора вы должны расположить лавовый камень на соответствующей опоре, которая находится между горелкой и жаровней, равномерно распределив его. Использовать только вулканический камень в количестве около 7 кг для одного модуля и 14 кг для двойного модуля.

**РЕКОМЕНДАЦИЯ:** периодически чистить горелку, чтобы убрать возможную пыль лавового камня или остатки от еды.

### ВКЛЮЧЕНИЕ

Подача газа на горелки осуществляется с помощью крана с термопарой.

**Оборудование** G7WG40M - G7WG80M - G7WG40M/22S - G7WG80M/22S - SG7WG40M - SG7WG80M - SG7WG40M/22S - SG7WG80M/22S - SG9WG40M - SG9WG80M - LXG9WG40 - LXG9WG80 не должно никогда работать в сухую.

Поэтому заливать 5/6 см воды в каждый из ящиков для сбора жира несколько раз в день для облегчения очистки и улучшения тепловой обработки.

### Включение горелки запальника

Нажать и повернуть по часовой стрелке ручку до положения (★) (ПИЛОТ).

В этом положении удерживая нажатой ручку нажать несколько раз на пьезоэлектрическую кнопку чтобы зажглось пламени запальника.

Отпустить ручку по истечении 5 секунд. Повторить операцию если пламя запальника погаснет.

### Включение основных горелок и регулировка температуры.

Для того чтобы включить основные горелки необходимо повернуть ручку термостата, находящегося на панели управления, до значения желаемой температуры.

Для того чтобы выключить основную горелку,



поверните ручку вправо в положение (☀).  
Чтобы выключить запальник повернуть ручку в положение (●).

### ВЫКЛЮЧЕНИЕ

#### Выключение в случае поломок

В случае поломок отключить подачу газа на аппарат.

#### Действия в случае поломок и длинного простоя.

Если вы не будете использовать аппарат на протяжении длительного периода, необходимо его тщательно почистить и отключить газ. В случае сбоев в функционировании или поломки, отключить газ и отключить аппарат от сети. Проинформировать службу технического обслуживания.

### УХОД ЗА ПРИБОРОМ

#### ВНИМАНИЕ!

- Перед тем как приступить к очистке необходимо выключить и оставить остывать аппарат.

Тщательная ежедневная очистка аппарата обеспечивает его отличную работу на протяжении долгого времени.

Поверхности из нержавеющей стали необходимо чистить моющим средством для посуды разведенным в очень горячей воде мягкой ветошью; для более устойчивых загрязнений использовать этиловый спирт, ацетон или другой не галогенозамещённый растворитель; не использовать

**абразивный чистящий порошок или коррозионные вещества такие как соляная кислота или серная кислота. Использование кислот может нарушить функциональность и безопасность прибора.**

Не используйте щетки, металлические мочалки или абразивные диски изготовлены из других металлов или сплавов, которые могут вызвать пятна ржавчины.

По этой же причине избегайте контакта с металлическими предметами.

Осторожно с нержавеющими стальными щетками или жесткими мочалками, которые даже если не оставляют следов ржавчины, могут поцарапать поверхность Если загрязнение сильное, не используйте ни в коем случае наждачную или шлифовальную бумагу; рекомендуем в качестве альтернативы использовать синтетические губки (например, губку Scotchbrite).

Следует также исключить использование веществ для чистки серебра и внимательно следить за испарениями соляной или серной кислоты, появляющихся, например, при мытье пола.

### РЕКОМЕНДАЦИИ ДЛЯ УПОЛНОМОЧЕННОГО МОНТАЖНИКА СВОИ

Термопара:

Гаснет пламя запальника:

- Заменить термопару.

### ПЬЕЗОЭЛЕКТРИЧЕСКОЕ ЗАЖИГАНИЕ

Нет искры:

Визуально проверить состояние пьезоэлемента (он не должен быть загрязнен маслом) и кабель не должен быть разрезанным или ободранным. Кроме этого убедиться чтобы элемент был подсоединен к корпусу с помощью кабеля и/или разъема на панели управления. Проверить хорошее состояние пьезоэлемента и кабеля и заменить свечу.

### ГАРАНТИЙНЫЙ СЕРТИФИКАТ

ФИРМА: \_\_\_\_\_

УЛИЦА: \_\_\_\_\_

ПОЧТОВЫЙ ИНДЕКС: \_\_\_\_\_ ГОРОД: \_\_\_\_\_

ОБЛАСТЬ: \_\_\_\_\_ ДАТА УСТАНОВКИ: \_\_\_\_\_

**МОДЕЛЬ** \_\_\_\_\_

**ЗАВОДСКОЙ НОМЕР** \_\_\_\_\_

### ПРЕДУПРЕЖДЕНИЕ

Изготовитель не несет ответственности за неточности в данной брошюре, вызванные ошибками при печати, а также оставляет за собой право вносить в изделие изменения, которые сочтет полезными или необходимыми, не влияющие на основные характеристики. Изготовитель не несет ответственности в случае, если не были в точности соблюдены правила, изложенные в данном руководстве. Изготовитель не несет ответственности за прямой и косвенный ущерб, нанесенный неправильной установкой, неправильным выполнением работ, плохим техническим обслуживанием и некорректным использованием.



## Kullanım Kılavuzu

---

Ebatlar	<b>222</b>
Teknik veriler	<b>223</b>
Özel bilgiler	<b>226</b>

---



## 600 SERİSİ GAZLI LAVATAŞ IZGARA

Cihaz tipi	Tanım	Ebat: (UxDxY) Tezgah (toplam yükseklik)	Tip
G6PL60B	Set üstü gazlı lavataş izgara	mm 600x600x290 (410)	A1
G6PL60M	Seyyar gazlı lavataş izgara	mm 600x600x900 (1020)	A1

## 700 SERİSİ GAZLI LAVATAŞ IZGARA

Cihaz tipi	Tanım	Ebat: (UxDxY) Tezgah (toplam yükseklik)	Tip
PLG40B/...	Set üstü gazlı lavataş izgara	mm 400x700x290 (430)	A1
PLG40M/...	Seyyar gazlı lavataş izgara	mm 400x700x900 (1040)	A1
PLG80B/...	Set üstü gazlı lavataş izgara	mm 800x700x290 (430)	A1
PLG80M/...	Seyyar gazlı lavataş izgara	mm 800x700x900 (1040)	A1
SG7PL40B/...	Set üstü gazlı lavataş izgara	mm 400x730x290 (368)	A1
SG7PL40M/...	Seyyar gazlı lavataş izgara	mm 400x730x900 (995)	A1
SG7PL80B/...	Set üstü gazlı lavataş izgara	mm 800x730x290 (368)	A1
SG7PL80M/...	Seyyar gazlı lavataş izgara	mm 800x730x900 (995)	A1

## 900 SERİSİ GAZLI LAVATAŞ IZGARA

Cihaz tipi	Tanım	Ebat: (UxDxY) Tezgah (toplam yükseklik)	Tip
G9PL40B/...	Set üstü gazlı lavataş izgara	mm 400x900x290 (455)	A1
G9PL40M/...	Seyyar gazlı lavataş izgara	mm 400x900x900 (1065)	A1
G9PL80B/...	Set üstü gazlı lavataş izgara	mm 800x900x290 (455)	A1
G9PL80M/...	Seyyar gazlı lavataş izgara	mm 800x900x900 (1065)	A1
SG9PL40M/...	Seyyar gazlı lavataş izgara	mm 400x900x900 (1065)	A1
SG9PL80M/...	Seyyar gazlı lavataş izgara	mm 800x900x900 (1065)	A1
LXG9PL40/...	Set üstü gazlı lavataş izgara	mm 400x900x290 (455)	A1
LXG9PL80/...	Set üstü gazlı lavataş izgara	mm 800x900x290 (455)	A1

## 700 SERİSİ GAZLI SULU IZGARA

Cihaz tipi	Tanım	Ebat: (UxDxY) Tezgah (toplam yükseklik)	Tip
G7WG40M	Seyyar gazlı sulu izgara	mm 400x700x900 (995)	A1
G7WG40M/22S	Seyyar gazlı sulu izgara	mm 400x700x900 (995)	A1
G7WG80M	Seyyar gazlı sulu izgara	mm 800x700x900(995)	A1
G7WG80M/22S	Seyyar gazlı sulu izgara	mm 800x700x900(995)	A1
SG7WG40M	Seyyar gazlı sulu izgara	mm 400x730x900 (995)	A1
SG7WG40M/22S	Seyyar gazlı sulu izgara	mm 400x730x900 (995)	A1
SG7WG80M	Seyyar gazlı sulu izgara	mm 800x730x900(995)	A1
SG7WG80M/22S	Seyyar gazlı sulu izgara	mm 800x730x900(995)	A1

## 900 SERİSİ GAZLI SULU IZGARA

Cihaz tipi	Tanım	Ebat: (UxDxY) Tezgah (toplam yükseklik)	Tip
G9WG40M	Seyyar gazlı sulu izgara	mm 400x900x900 (995)	A1
G9WG80M	Seyyar gazlı sulu izgara	mm 800x900x900 (995)	A1
SG9WG40M	Seyyar gazlı sulu izgara	mm 400x900x900(995)	A1
SG9WG80M	Seyyar gazlı sulu izgara	mm 800x900x900(995)	A1
LXG9WG40	Seyyar gazlı sulu izgara	mm 400x900x290 (675)	A1
LXG9WG80	Seyyar gazlı sulu izgara	mm 800x900x290(675)	A1

## 600 SERİSİ GAZLI LAVATAŞ IZGARAYA

## TEKNİK VERİLER

MODEL	Nominal güç	Brülörler	Tip	Tüketim G30/31	Tüketim G20	Tüketim G25	Tüketim G25,1	Tüketim G27	Tüketim G2,350	Tüketim G110	Tüketim G120	Tüketim G150,1	Primer hava yama
	kW												
GEPL60B - GEPL60M	8,00	1	A1	0,6	0,9	1,0	1,0	1,0	1,2	2,1	1,8	1,5	16

## 700 SERİSİ GAZLI LAVATAŞ IZGARAYA

## TEKNİK VERİLER

MODEL	Nominal güç	Brülörler	Tip	Tüketim G30/31	Tüketim G20	Tüketim G25	Tüketim G25,1	Tüketim G27	Tüketim G2,350	Tüketim G110	Tüketim G120	Tüketim G150,1	Primer hava yama
	kW												
PLG40B/... - PLG40M/...	7	1	A1	0,6	0,7	0,9	0,9	0,9	1,0	1,8	1,6	1,3	14
PLG80B/... - PLG80M/...	14	2	A1	1,1	1,5	1,7	1,7	1,8	2	3,6	3,2	2,6	28
SG7PL40B/... - SG7PL40M/...	7	1	A1	0,6	0,7	0,9	0,9	0,9	1,0	1,8	1,6	1,3	14
SG7PL80B/... - SG7PL80M/...	14	2	A1	1,1	1,5	1,7	1,7	1,8	2,0	3,6	3,2	2,6	28

## 900 SERİSİ GAZLI LAVATAŞ IZGARAYA

## TEKNİK VERİLER

MODEL	Nominal güç	Brülörler	Tip	Tüketim G30/31	Tüketim G20	Tüketim G25	Tüketim G25,1	Tüketim G27	Tüketim G2,350	Tüketim G110	Tüketim G120	Tüketim G150,1	Primer hava yama
	kW												
GPPL40B/... - GPPL40M/...	9,0	1	A1	0,7	1,0	1,1	1,1	1,2	1,3	1,9	2	1,4	18,0
GPPL80B/... - GPPL80M/...	18,0	2	A1	1,4	1,9	2,2	2,2	2,3	2,7	3,9	3,9	2,8	36,0
SG9PL40M/...	9,0	1	A1	0,7	1,0	1,1	1,1	1,2	1,3	1,9	2	1,4	18,0
SG9PL80M/...	18,0	2	A1	1,4	1,9	2,2	2,2	2,3	2,7	3,9	3,9	2,8	36,0
LXGPPL40/...	9,0	1	A1	0,7	1,0	1,1	1,1	1,2	1,3	1,9	2	1,4	18,0
LXGPPL80/...	18,0	2	A1	1,4	1,9	2,2	2,2	2,3	2,7	3,9	3,9	2,8	36,0



## 700 SERISI GAZLI SULU IZGARA

## TECHNICAL DATA

MODEL	Rated power	Burners	Type	Consumption	Consumption	Consumption	Consumption	Consumption	Consumption	Consumption	Consumption	Consumption	Primary combustion air
	kW			G30/31									
G7WG40M	9,00	1	A1	0,71	0,95	1,1	1,16	1,11	1,16	1,32	-	-	18
G7WG40M/2ZS	9,00	1	A1	-	-	-	-	-	-	-	2,32	2,07	18
G7WG80M	18,00	2	A1	1,42	1,9	2,2	2,32	2,21	2,32	2,65	-	-	36
G7WG80M/2ZS	18,00	2	A1	-	-	-	-	-	-	-	4,65	4,13	36
SG7WG40M	9,00	1	A1	0,71	0,95	1,1	1,16	1,11	1,16	1,32	-	-	18
SG7WG40M/2ZS	9,00	1	A1	-	-	-	-	-	-	-	2,32	2,07	18
SG7WG80M	18,00	2	A1	1,42	1,9	2,2	2,32	2,21	2,32	2,65	-	-	36
SG7WG80M/2ZS	18,00	2	A1	-	-	-	-	-	-	-	4,65	4,13	36

## 900 SERISI GAZLI SULU IZGARA

## TECHNICAL DATA

MODEL	Rated power	Burners	Type	Consumption	Consumption	Consumption	Consumption	Consumption	Consumption	Consumption	Consumption	Consumption	Primary combustion air
	kW			G30/31									
G9WG40M	12,00	1	A1	0,94	1,27	1,48	1,55	1,47	1,55	1,76	3	2,76	24
G9WG80M	24,00	2	A1	1,88	2,54	2,96	3,10	2,94	3,10	3,52	6	5,51	48
SG9WG40M	12,00	1	A1	0,94	1,27	1,48	1,55	1,47	1,55	1,76	3	2,75	24
SG9WG80M	24,00	2	A1	1,88	2,54	2,96	3,10	2,94	3,10	3,52	6	5,51	48
LX9WG40	12,00	1	A1	0,94	1,27	1,48	1,55	1,47	1,55	1,76	3	2,75	24
LX9WG80	24,00	2	A1	1,88	2,54	2,96	3,10	2,94	3,10	3,52	6	5,51	48





Cihazlar aşağıdaki Avrupa düzenlemelerine, direktiflerine ve standartlarına uygundur:

Reg. 1935/2004/CE	Gıda ile temas eden madde ve malzemelere ilişkin yönetmelik
Reg. 2016/426/UE	Gaz Yakan Cihazlar Yönetmeliği
EN 203-1	Ev ve benzeri yerlerde kullanılan GAZLI cihazların güvenliğine ilişkin Genel Kurallar
EN 203-3	Gıdalar ile temas eden malzemeler ve parçalar ve diğer sıhhi hususlar.
EN 203-2-10	Toplu kullanıma yönelik gaz yakan çok amaçlı SULU IZGARALAR, LAVATAŞ IZGARALAR için özel yönetmelik

### Ünite özellikleri

Seri numarası plakası ünitenin ön tarafında bulunur ve tüm bağlantı verilerini içerir.

<b>NAME:</b>	
<b>MANUFACTURER'S ADDRESS:</b>	
TYPE/MOD: .....	Serial: .....
kW: .....	TYPE: A1
Cert: 51.....	Hız: 50/60
	kW: .....
	V: .....
	IPX: .....
	0051.....
	<b>Made in Italy</b>

### PROFESYONEL CİHAZ KULLANICILARI İÇİN BİLGİLER



**14 Mart 2014 tarihli ve 49 sayılı Kanun Hükmünde Kararname'nin 24. maddesi uyarı ve gereğince:**  
**"Atık elektrikli ve elektronik cihazlar için 2012/19/EU Direktifi'nin (WEEE) uygulanması".**

Cihaz veya ambalajı üzerinde bulunan işaretli çöp kutusu sembolü, ürünün çalışma ömrü sona erdiğinde, uygun bir işleme ve geri dönüşüm imkanı tanımak amacıyla, diğer atıklardan ayrı olarak toplanması gerektiğini gösterir. Özellikle, ömrü sona eren cihazın ayrıştırılmış toplanması aşağıda belirtildiği gibi organize edilir ve işletilir.

- cihazın 31 Aralık 2010 tarihinden önce piyasaya sunulmuş olması ve kullanıcının bu cihazı eşdeğer ve aynı işlevleri yerine getirecek yeni bir cihaz ile değiştirmesizin imha etmeye karar vermesi durumunda, direkt olarak kullanıcı tarafından;
- 31 Aralık 2010 tarihinden önce piyasaya sunulmuş olan cihazın ömrü sona erdiğinde, kullanıcının cihazı imha etmeye karar vermesinin yanı sıra, aynı zamanda bu cihazla eşdeğer ve aynı işlevleri görecektir bir ürün satın alması durumunda, önceki cihazın yerini alan yeni cihazı kendi markasıyla İtalya pazarına ilk sokan ve İtalya'da pazarlayan veya İtalya'ya satan kişi olan üretici tarafından. Bu son durumda, kullanıcı, üreticiden, yeni cihazın teslim edilmesini takip eden 15 gün içerisinde ve bu süreyi aşmayacak şekilde, ömrü sona eren cihazı teslim almasını talep edebilir;
- cihazın piyasaya 31 Aralık 2010 tarihinden sonra sunulmuş olması durumunda, cihazı kendi markasıyla İtalya pazarına ilk sokan ve İtalya'da pazarlayan veya İtalya'ya satan kişi olan üretici tarafından.

Gerçekleştirilmesi, işlenmesi ve çevreyle uyumlu şekilde imha edilmesi için atılmış olan cihazın ayrıştırılması toplaması çevre ve sağlık üzerindeki olası negatif etkileri önlemeye ve cihazın üretilmiş olduğu malzemelerin yeniden kullanılmasına ve/veya geri kazanılmasına katkıda bulunur. Ürünün kullanıcı tarafından yasalara aykırı şekilde imha edilmesi, yürürlükte olan kanun yönetmelikleri ile öngörülen cezaların uygulanmasını gerektirir.

**BERTO'S S.P.A., tüketicilere, atık elektrikli ve elektronik cihazların doğru işlenmesini ve geri kazanılmasını ve çevreyi korumaya yönelik politikalarını teşvik edilmesini garanti eden bir Kolektif Sistem olan ReMedia Konsorsiyumuna katılmayı seçmiştir.**



## ÖZEL BİLGİLER



### DİKKAT!

Bu bölümde gösterilen resimler işbu kılavuzun ilk sayfalarında bulunmaktadır.

### CİHAZIN TANIMI

Yüksekliği ayarlanabilir 4 ayak ile, sağlam çelik yapı. AISI-304 çelik kaplama. Isınma tüp şeklindeki, termik veya mekanik nitelikli tahriklere dayanıklı AISI-304 çelik brülörler aracılığıyla gerçekleşir. Isı ayarı vana ve güvenlik düzenleri aracılığıyla sağlanır.

### ÖN HAZIRLIK

#### Kurulum yeri

Cihazın iyi havalandırılan bir yere, mümkünse davlumbaz altına yerleştirilmesi tavsiye edilir. Cihazı tek olarak monte etmek veya diğer cihazların yanına yerleştirmek mümkündür. Her halükarda, yanal yüzler için minimum 150 mm bir mesafenin korunması ve cihazın alev almaz malzemeli duvarların yanında bulunması halinde ise arka yüzden 150 mm'lik bir mesafeye yerleştirilmesi gerekir.

Bu mesafelere uyulmasının mümkün olmaması durumunda, olası termik ısı aşımına karşı uygun güvenlik önlemlerini alınız, örneğin kurulum yüzeylerini kiremitlerle kaplayınız, veya radyasyona karşı koruyucular yerleştiriniz. Cihazları alev almaz malzemeden bir masa veya düzlem üzerine yerleştiriniz. Bağlantıyı yapmadan önce, teknik plaka üzerinde, cihazın mevcut gaz tipi için uygun olup olmadığını kontrol etmek gerekir. Cihazın farklı bir gaz tipi ile çalışması durumunda, "Başka gaz tipleri ile çalışma" paragrafına danışınız.

#### Kanun hükümleri, teknik kurallar ve yönetmelikler

Montaj aşamasında aşağıda belirtilen kurallara uyunuz:

- UNI CIG 8723 standartları
- inşaat yönetmelikleri ve yerel yangın önleme kuralları;
- yürürlükteki iş kazalarını önleme yönetmelikleri;
- Gaz dağıtım Kurumunun kuralları;
- yürürlükte olan CEI hükümleri;
- VVF hükümleri.

### KURULUM

Montaj, kurulum ve bakım işlemleri yerel Gaz dağıtım Kurumu tarafından yetkilendirilmiş şirketler tarafından yürürlükte olan standartlara uygun şekilde gerçekleştirilmelidir.

#### Kurulum prosedürleri

Cihazın doğru seviyelendirilmesi için yüksekliği ayarlanabilir ayaklar üzerinde işlem görünüz.

#### Gaz bağlantısı

Cihaz üzerinde öngörülen 1/2" G bağlantısı sabit olabilir veya standartlara uygun bir konektör kullanarak çıkarılabilir. Esnek kondüktörler kullanılıyorsa, bunlar paslanmaz çelikten yapılmalı ve standartlara uygun olmalıdırlar. Bağlantı tamamlandıktan sonra, kaçak olup olmadığını belirlemek amacıyla özel bir spreysel kullanarak sızdırmazlığı kontrol ediniz.

#### Dumanların tahliyesi

Cihazlar, kurulum yönetmeliklerinde öngörülenlere uygun şekilde, yanma dumanlarının tahliyesi için uygun yerlere yerleştirilmelidirler. Cihazlar aşağıdaki şekilde ("TEKNİK VERİLER" tablosuna bakınız) kabul edilirler:

"A1" tipi gazlı cihazlar

Yanma dumanlarının tahliye borusuna bağlanmaları öngörülmemiştir.

Bu cihazlar, yanma dumanlarını, güvenli bir etkinliğe sahip bir bacaya bağlanmış özel davlumbazlara, veya benzer düzenlere veya direkt olarak dışarıya boşaltmalıdırlar.

Bunların olmaması durumunda, direkt olarak dışarıya bağlanmış, operatörlerin sağlığı açısından gerekli hava değişimini öngören ve talep edilen kapasiteden düşük olmayacak kapasiteye sahip bir hava aspiratörünün kullanımına izin verilir, 'TEKNİK VERİLER' tablosuna bakınız.

### ÇALIŞTIRMA

#### Çalıştırma öncesi işlemler

Çalıştırmadan önce koruyucu yapışkan kaplamayı çıkarınız. Sonrasında, nemli bir bez kullanarak ılık su ve deterjan ile çalışma yüzeyini ve dış kısımları dikkatlice temizleyiniz, sonra temiz bir bez ile kurulayınız.

#### Çalıştırma

Çalıştırmadan önce, cihazın özelliklerinin (kullanılan gaz kategorisi ve tipi) bulunulan yerde mevcut gaz sınıfı ve grubu ile uyumlu olup olmadıklarını kontrol etmek gerekir Aksi takdirde, talep edilen gaz kategorisine geçiniz veya gaz grubunu uyumlu kılınız ('Diğer gaz tipleri ile çalışma' paragrafına bakınız). Çalıştırma için kullanım bilgilerine uyunuz.

#### Güç kontrolü

Cihazlar üzerinde öngörülen nominal güç memelerini



kullanınız.

Güç iki tip olabilir:

- cihaz plakası üzerinde belirtilen nominal güç
- azaltılmış güç.

Bu memeler 'BRÜLÖRLER' tablosunda belirtilmişlerdir.

Ekstra bir güç kontrolü yapılması isteniyorsa, 'volümetrik yöntem' izleyerek bir sayaç aracılığıyla gerçekleştirmek mümkündür.

Her halükarda, genelde, memelerin doğru çalıştığını kontrol etmek yeterlidir.

### Giriş basıncının kontrolü (Resim 1)

Giriş basıncı bir manometre ile ölçülür (minimum çözünürlük 0,1 mbar). Basınç prizinden vidayı (A) çıkarınız ve manometreyi bağlayınız: ölçümü tamamladıktan sonra, vidayı (A) iyice sıkıştırınız.

ÖNEMLİ: Basınç kontrolü tüm gazlı cihazlar bağlanmış ve çalışır şekilde gerçekleştirilmelidir.

### Volümetrik yöntemle güç kontrolü

Bir gaz sayacı ve bir kronometre yardımı ile, zaman biriminde gaz tüketimini ölçmek mümkündür.

Bu değer, aşağıdaki şekilde hesaplanan E değeri ile karşılaştırılacaktır:

$$E = \frac{\text{Brülör gücü}}{\text{Gaz Isıl Gücü}}$$

Güç ölçümünün cihaz atıl durumda iken gerçekleştirilmesi önemlidir.

Brülörün nominal basınç değeri ile hesaplanan nominal ve azaltılmış güçleri 'BRÜLÖRLER' tablosuna danışarak elde edilirler. Gazın ısıl güç değeri yerel gaz dağıtım kurumuna sorulabilir.

### Çalışma kontrolü

Kullanılan meme tiplerinin 'BRÜLÖRLER' tablosunda belirtilenlere uygun olup olmadıklarını kontrol ediniz. Kullanılan basınç reduktörü kapasitesinin bağlı tüm cihazların tüketim kapasitelerinin toplamından yüksek olduğunu kontrol ediniz. Gaz taşıma borusunun uygun olduğunu kontrol ediniz.

### Pilot alev kontrolü

Doğru bir ayar için, alev termokupı sarmalı ve mükemmel bir görüntüye sahip olmalıdır; aksi takdirde, enjektörün gaz tipi için doğru olup olmadığını kontrol ediniz.

### Primer hava kontrolü (Res. 2)

Ayar, BRÜLÖRLER tablosunda belirtilen 'X' payını ayarlayarak ve homojen, havadar ve gürtülsüz olması gereken alev görünümünü kontrol ederek, venturi borusu aracılığıyla yapılmalıdır.

### Minimum ayarı (Res. 3)

Minimum vidası (B) kontrol paneli çıkarıldıktan sonra ayarlanmalıdır:

- LPG ile çalışma durumunda sonuna kadar sıkıştırılmalıdır;
- doğalgazla çalışma durumunda:

1- İlişkin musluk düğmesini belirleyiniz.

2- Brülörü ateşleyiniz ve minimum pozisyonuna getiriniz.

B vidası üzerinde işlem yaparak minimum kapasitesini

ayarlayınız, gevşetildiğinde kapasite artar, sıkıştırıldığında ise kapasite azalır.

4- Minimum işlevi için uygun görülen alevle erişildikten sonra, bu alevin brülörler tablosunda belirtilen minimum kapasitesine karşılık geldiğinden emin olunuz.

5- Güç tablosunda belirtilen değerden düşük olursa, minimum vidasını biraz daha gevşetiniz ve kontrolü tekrarlayınız.

6- Güç tablosunda belirtilen değerden yüksek olursa, minimum vidasını sıkıştırınız ve kontrolü tekrarlayınız.

### İşlevlerin kontrolü

- Cihazı çalıştırınız.
- Gaz borularının sızdırmazlığını kontrol ediniz;
- Brülörün minimumdaki alevini de kontrol ediniz.

### Kurucu için uyarılar

- Kullanıcıya makinenin talimatlara göre çalışmasını ve kullanımını açıklayınız ve gösteriniz, kullanım kitapçığını teslim ediniz.

- Operatöre, yanma için hava beslemesine zarar verebilecek her türlü inşaat restorasyon veya değişikliği için cihaz işlevlerinin yeniden kontrolünü gerektirdiğini belirtiniz.

### Diğer gaz tipleri ile çalışma

Başka bir gaz tipine, örneğin doğalgazdan likit gaza geçmek için, brülörler tablosuna göre brülör için uygun memelerin kullanılması gerekir.

İlişkin yüzdelik mm çap ile işaretlenmiş farklı gaz tipleri için brülör memeleri, cihaz ile birlikte tedarik edilen bir poşette bulunurlar.

Dönüştürme veya uyarılma sonunda, 'İşlevlerin kontrolü' paragrafında belirtildiği gibi cihazın işlevlerini kontrol ediniz.

### Brülörlerin memelerinin değiştirilmesi

Alt kenar veya önde bulunan gözle görülür vidaları sökecek kapağı çıkarınız, gözle görülür memeleri çıkarınız ve 'BRÜLÖRLER' tablosuna göre uygun olanlarla değiştiriniz.

### Lavataşlı modeller için pilot alevin ayarlanması

#### (Res. 4.1)

Pilot alev memeli ve sabit havalıdır. Gerekli tek işlem, aşağıdaki şekilde işlem görerek, gaz tipine göre memeleri değiştirmektir:

- sabitleme vidalarını gevşeterek kapağı sökünüz (gerekmemesi halinde).

- İkili koniye bastırma somunu sökünüz (n. C) ve ikili koniye ve pilot memeyi (n. D) çıkarınız.

- "BRÜLÖRLER" tablosuna danışarak pilot memeyi uygun olanla değiştiriniz.

- Pilot memeyi değiştirdikten sonra ikili koniye bastırma somunu (n°C) ilişkin ikili koni ile vidalayınız.

### Lavataşlı modeller için pilot alevin ayarlanması

#### s.700/900 (Res. 5.1)

Pilot alev memeli ve sabit havalıdır. Gerekli tek işlem, aşağıdaki şekilde işlem görerek, gaz tipine göre memeleri değiştirmektir:

- İkili koniye bastırma somunu (4) ve pilot memesini (9) gevşetiniz.

- "BRÜLÖRLER" tablosuna danışarak pilot memeyi uygun



olanla değiştiriniz.

- Pilot memeyi değiştirdikten sonra ikili koniye bastıran so-  
munu (4) tekrar vidalayınız.

#### **Sulu ızgara modelleri için pilot alevin ayarlanması (Res. 4.2)**

Gerekli tek işlem ayarıdır:

- sabitleme vidalarını gevşeterek kapağı sökünüz (ge-  
rekmesi halinde)
  - ayar vidasını (E) mevcut gaza göre ayarlayınız.
- LPG gazıyla çalışma durumunda, vida sonuna kadar sıkıştırılmalıdır.

#### **CIHAZDAKİ GÜVENLİK SİSTEMLERİ**

Termokuplu vana, pilot alevin sönməsi durumunda ana  
brülörün gaz akışını kesme imkanı tanır.

Çalışmayı düzenlemek için pilot düzenin çalıştırılmasına  
ilişkin işlemleri tekrarlamak gerekecektir.

## **BAKIM**

Cihazların yapısı az bakım gerektirecek şekilde  
gerçekleştirilmiştir. Buna rağmen, kullanıcının, cihazların  
senede bir defa teknik servisimizin uzman personeli veya  
uzman bir teknisyen tarafından kontrol edilmesi için,  
teknik servis sözleşmesi imzalamasını tavsiye ederiz.

#### **ATEŞLEME GRUBUNUN BAKIMI**

(Fig. 5.1) LXG9PL40 – LXG9PL80 – SG9PL40M –  
SG9PL80M – SG7PL40B – SG7PL40M – SG7PL80B  
– SG7PL80M – G9PL40B – G9PL40M – G9PL80B –  
G9PL80M – PLG40B – PLG80B – PLG40M – PLG80M  
modelleri:

Alet sık kullanılıyorsa, ateşleme grubunu periyodik olarak  
(her 6-12 ay) kontrol ediniz.

Broşürdeki yedek parçalara bakınız (Fig. 5.1)

- 1) Pilot. 3) Pilot boru için ikili koni. 4) Boru rakoru.
- 6) Ateşleme kablosu. 7) Termokup.
- 8) Ateşleme bujisi. 9) Jetli.

(Fig. 5.2) G6PL60B – G6PL60M modelleri:

Alet sık kullanılıyorsa, ateşleme grubunu periyodik olarak  
(her 6-12 ay) kontrol ediniz.

Broşürdeki yedek parçalara bakınız (Fig. 5.2)

- 1) Pilot. 2) Pilot contası. 3) Pilot boru için ikili koni.
- 4) Boru rakoru. 5) Pilot boru. 6) Ateşleme kablosu.
- 7) Termokup. 8) Ateşleme bujisi.

(Fig. 6) G7WG40M – G7WG80M – G7WG40M/22S  
– G7WG80M/22S – SG7WG40M – SG7WG80M –  
SG7WG40M/22S – SG7WG80M/22S – SG9WG40M –  
SG9WG80M – LXG9WG40 – LXG9WG80 modelleri:

Doğru çalışmasını, ateşleme ünitesi sağlamak için  
ve ignitor sistemi düzenli olarak kontrol edilmelidir  
(Her 1-2 ay)

- Izgaraları ve brülör kapaklarını çıkarın.
- Bir tel fırça ile Pilot kafasını temizleyin  
(SEE DETAY A )

- Tel fırça (SEE DETAY B ) ile ateşleyici çevresini temizleyin  
özen darbe

uzakta herhangi bir kurum kalıntısı brülör

- Yeniden birleştirilen doğru tutuşturur edin.

#### **TEFTİŞ VE KONTROL BİLGİLERİ**

1. Döküm plakayı çıkarınız ve pilot kafasının iyi durumda  
olduğunu kontrol ediniz. (Pilot kapalı ve açıkken görsel  
kontrol)
2. Sonra bordo tablosunu çıkarınız, pilotu ateşleyiniz  
ve, gaz kaçağı belirleyici özel bir sprey ile, rakorlardan  
sızıntı olmadığını kontrol ediniz. Sızıntı olmasa da, uygun  
bir anahtar ile muhtelif rakorların doğru sıkıştırılmış  
olduklarını kontrol ediniz.
3. Sızıntı olması durumunda makineyi yeniden düzenle-  
mek için parçaları değiştiriniz. Dikkat, rakor ve ikili koni  
arasına sızdırmaz macun sürünüz.

#### **KOMPONENTLERİN DEĞİŞTİRİLMESİ (YEDEK PARÇALAR)**

**SADECE VE SADECE İMALATÇI TARAFINDAN TEDARİK  
EDİLEN ORJİNAL YEDEK PARÇALARI KULLANINIZ.**

**Parçalar yetkili personel tarafından değiştirilmelidir!**

Bazı modeller için, değiştirilecek parçalara erişmek için,  
alt kenar veya önde yerleşik gözle görülür vidaları sökerek  
kapağı çıkarmak yeterlidir, diğerleri için alt kapağı açmak  
yeterlidir.

**DİKKAT: G7WG40M – G7WG80M – G7WG40M/22S  
– G7WG80M/22S – SG7WG40M – SG7WG80M –  
SG7WG40M/22S – SG7WG80M/22S – SG9WG40M  
– SG9WG80M – LXG9WG40 – LXG9WG80 modellerin-  
de kontrol panelini çıkarmadan ve komponentleri  
değiştirmeden önce su kabını boşaltınız.**

**Gaz vanası:** Tüm rakorlar gözle görülür. Uygun anahtar-  
lar ile, gaz giriş, gaz çıkış, pilot ve termokup rakorlarını  
sökünüz.

**Brülör:** Brülör iyi görülen vidalar ve bir somun ile rampaya  
sabitlemiştir. Sökünüz, değiştiriniz ve sağlam şekilde ye-  
niden vidalayınız.

**Termokup-Ateşleme bujisi:** Bu iki komponentin  
değiştirilmesini kolaylaştırmak için, pilot desteği sabit-  
leyen iki vidayı sökmek gerekir. Sıkıştırma vidalarını söke-  
rek değiştiriniz.

Değiştirme işlemi tamamlandıktan sonra, paneli ve ilişkin  
parçaları doğru sırayla monte ediniz.

#### **UYARI**

**Gaz besleme parçalarını değiştirdikten sonra, muhtelif  
unsurların sızdırmazlığını ve işlevlerini kontrol etmek  
gerekir.**

## **KULLANIM BİLGİLERİ**

#### **ÇALIŞTIRMA**

Cihaz profesyonel kullanıma yöneliktir ve kalifiye personel



tarafından kullanılmalıdır.

Kullanıcının cihaz kurulumunun uygun şekilde yapıldığını kontrol etmesi tavsiye edilir. İmalatçı yanlış kurulum, hatalı bakım ve uygunsuz kullanımdan kaynaklanabilecek zararlardan sorumlu tutulamaz.

Cihazı çalıştırmadan önce, emniyet düzenlerine ilişkin kurallara özellikle dikkat göstererek, İŞBU KİTAPÇIKTA MEVCUT KULLANIM BİLGİLERİNİ DİKKATLİCE OKUYUNUZ. Özellikle bakım ve onarım işlemleri esnasında, her kullanım sonrasında gaz besleme musluklarını daima kapatınız. Pratik ve deneyim, pişirme süre ve ısılarını bizzat seçmenize imkan tanıyınca kadar, en azından ilk kullanım dönemi boyunca pişirme kurallarına dikkatle uyunuz.

**UYARI: iki pişirme arasında, tutuşabilecek yemek ve yağ birikimlerini giderecek şekilde ızgarayı iyice temizleyiniz. Izgaranın sistematik temizliği cihazın doğru çalışmasını ve güvenli kullanımını garanti eder.**

**LXG9PL40 – LXG9PL80 – SG9PL40M – SG9PL80M – SG7PL40B – SG7PL40M – SG7PL80B – SG7PL80M – G9PL40B – G9PL40M – G9PL80B – G9PL80M – PLG40B – PLG80B – PLG40M – PLG80M – G6PL60B – G6PL60M modelleri:**

Çelik kullanmadan önce, eşit şekilde yayılmasına dikkat ederek, lav taşının brülör ve pişirme ızgarası arasında bulunan özel destek üzerine yerleştirilmesi gerekir. Tek modül için sadece ve sadece yaklaşık 7 kg lav kayası, çift modül içinse 14 kg lav kayası kullanınız.

UYARI: Lav taşı veya pişirme kalıntılarının yol açtığı olası tozu gidermek için brülörü periyodik olarak temizleyiniz.

## ÇALIŞTIRMA

Brülörler termokuplu bir vana tarafından beslenirler.

**G7WG40M – G7WG80M – G7WG40M/22S – G7WG80M/22S – SG7WG40M – SG7WG80M – SG7WG40M/22S – SG7WG80M/22S – SG9WG40M – SG9WG80M – LXG9WG40 – LXG9WG80** aletler asla kuru çalışmamalıdır.

Bu nedenle, temizliği kolaylaştırmak ve daha iyi pişirmek için, günde birkaç sefer yağ toplama kabına 5/6 cm su koyunuz.

### Pilot brülörün çalıştırılması

Düğmeye basınız ve (✱) (PILOT) pozisyonuna kadar saat yönünde çeviriniz.

Düğmeyi bu pozisyonda basılı tutarak, pilot alev çalıştırılana kadar piezoelektrik tuşuna tekrarlı bir şekilde basınız.

### 5 saniye sonra düğmeyi bırakınız. Pilot alev sönerse işlemi tekrarlayınız.

Ana brülörlerin çalıştırılması ve ısı ayarı. Ana brülörleri çalıştırmak için kapak üzerine yerleştirilmiş termostat düğmesini istenilen ısı değerine ulaşıncaya kadar çeviriniz. Ana brülörü kapatmak için düğmeyi sağa (✱) pozisyonuna kadar çeviriniz.

Pilot alevi kapatmak için düğmeyi (●) pozisyonuna getiriniz.

## KAPATMA

### Arıza durumunda kapatma

Arıza durumunda cihazın gaz beslemesini kapatınız.

### Arıza ve çalışmanın uzun süreli kesintisi durumunda yapılması gerekenler.

Cihazın uzun süreyle kullanılmaması durumunda, cihazı iyice temizleyiniz ve gazı kesiniz. Kötü çalışma veya arıza durumunda, gaz beslemesini kapatınız ve cihazın fişini çekiniz. Teknik servisi arayınız.

## ÇİHAZIN TEMİZLİĞİ

### DİKKAT!

- Temizlemeden önce cihazı kapatınız ve soğumasını bekleyiniz.

Cihazın günlük titiz temizliği mükemmel çalışmasını ve uzun ömürlü olmasını garanti eder.

Çelik yüzeyler yumuşak bir bez kullanılarak, çok sıcak suda inceltilmiş bulaşık deterjanı ile temizlenirler; daha dirençli kirler için, etil alkol, aseton veya halojeniz başka solvent kullanınız; **aşındırıcı toz deterjanlar veya kloridrik / muriyatik veya sülfürik asit gibi korozif maddeler kullanmayınız. Asit kullanımı cihazın işlevselliğini ve güvenliğini tehlikeye atabilir.**

Fırça, bulaşık teli veya kirlenme sebebi pas lekeleri meydana getirebilecek başka metal veya alaşımlar ile gerçekleştirilmiş aşındırıcı diskler kullanmayınız.

Aynı sebepten ötürü, demir objeler ile teması önleyiniz.

Yüzeyleri kirlenmesiz, zararlı çiziklere neden olabilecek bulaşık tellerine veya paslanmaz çelik fırçalara dikkat ediniz. Zor çıkan kirler durumunda, kesinlikle zımpara kağıdı kullanmayınız; alternatif olarak sentetik sünger (örneğin Scotchbrite sünger) kullanımını öneririz.

Gümüş parlatma maddelerinin kullanılması da yasaktır ve örneğin zeminlerin yıkanmasıyla çıkan kloridrik veya sülfürik asit buharlarına dikkat ediniz.

### YETKİLİ KURULUMCU İÇİN UYARILAR ARIZALAR

Termokup:

Pilot alev açık kalmıyor:

Termokupu değiştiriniz

### PIEZOELEKTRİĞİN ÇALIŞTIRILMASI

Alev görülüyor:

Piezozonun iyi durumda olduğunu görsel olarak kontrol ediniz (yağlı olmamalıdır) ve kablo kesilmiş veya yırtılmış olmamalıdır. Ayrıca, kablo aracılığıyla yapıya ve/veya kapak üzerindeki kontakla bağlanmış olduğundan emin olunuz. Piezo ve kablonun iyi durumda olduklarını kontrol ettikten sonra bujiyi değiştiriniz.

**GARANTİ SERTİFİKASI**

ŞİRKET: \_\_\_\_\_

CADDE: \_\_\_\_\_

POSTA KODU: \_\_\_\_\_ MAHALLE: \_\_\_\_\_

İL: \_\_\_\_\_ KURULUM TARİHİ: \_\_\_\_\_

**MODEL** \_\_\_\_\_**SERİ NUMARASI** \_\_\_\_\_**UYARI**

İmalatçı, yazım veya baskı hatasından ötürü işbu kılavuzda içerilen olası hatalı bilgilere ilişkin her türlü sorumluluktan muafır ve ürün üzerinde, ürünün başlıca özelliklerini değiştirmeksizin, yararlı veya gerekli her türlü değişikliği yapma hakkını saklı tutmaktadır. İmalatçı, işbu kılavuzda içerilen yönetmeliklere uyulmamasından kaynaklanabilecek sorunlara ilişkin her türlü sorumluluktan muafır. İmalatçı, hatalı kurulum, kurcalama, kötü bakım, uygunsuz kullanım sebebi meydana gelebilecek direkt ve dolaylı zararlara ilişkin her türlü sorumluluktan muafır.



أن يؤدي استعمال الحوامض إلى المساس بعمل الجهاز وسلامته. لا تستعمل فراشي أو ليف سلك أو أقراص حاكمة مصنوعة من معادن أو سبائك أخرى يمكن أن تخلق بقع صدأ بسبب التلوث. ولفس السبب، يجب عدم ملامسة الجهاز للأشياء المصنوعة من الحديد.

يجب عدم استعمال ليف السلك أو الفراشي حتى لو كانت مصنوعة من الفولاذ الغير قابل للصدأ لأنها يمكن أن تسبب خدوش ضارة.

إذا كان الوسخ مستعص، لا تستعمل مطلقاً ورق صنفرة. وبدلاً عن ذلك ننصح باستعمال قطع إسفنج اصطناعي (على سبيل المثال إسفنج من نوع سكوتش برايت).

لا تستخدم عناصر أيضاً لتنظيف الفضة، كما يجب الحذر من بخار حامض الهيدروكلوريك أو حامض الكبريتيك الصادر مثلاً عن غسيل الأرضيات.

### تنبيهات إلى الجهة المخولة بالتركيب

#### شذوذ

المزدوجة الحرارية:

لا يبقى اللهب اللليل مشعل:

- استبدل المزدوجة.

### إشعال بالكهرباء الإجهادية

عدم رؤية الشرار:

تحقق بصرياً من حالة "البليزو" (يجب أن لا يكون متسخ بالزيت)، كما يجب أن لا يكون الكبل الصغير متسخ أو مقشور. تحقق أيضاً من أنه موصول مع الهيكل بواسطة كبل صغير و/أو متصل بلوحة التحكم. تحقق من سلامة "البليزو" والكبل وإذا كانا بحالة سليمة، استبدل شمعة الإشعال.

### شهادة ضمان

اسم الشركة:

الشارع:

الرقم البريدي:

المدينة:

المقاطعة: تاريخ التركيب:

الموديل:

رقم الجهاز:

### تنبيه

لا تتحمل الشركة الصانعة أي مسؤولية عن إمكانية الخطأ الوارد في هذا الكتيب والذي يعود بحد ذاته إلى أخطاء النسخ أو الطباعة، كما تحتفظ بحق إجراء على المنتج التعديلات التي تراها مفيدة أو ضرورية بدون أن يؤثر ذلك على المواصفات الرئيسية. لا تتحمل الشركة الصانعة أي مسؤولية في حالة عدم احترام النظم الواردة في هذه الكتيب. لا تتحمل الشركة الصانعة أي مسؤولية عن الأضرار المباشرة أو الغير مباشرة الناتجة عن التركيب الخاطئ أو العبث أو الصيانة السيئة أو سوء الاستعمال.



14 كغم للموديل المزودج.  
تنبيه: نظّف الحارق بشكل دوري لكي تزيل عنه الغبار الناتج عن الحجر البركاني أو مخلفات الطهي.

### الإشعال

يتم إمداد الحواريق بالغاز بواسطة حنفية مع مزدوجة حرارية.  
- G7WG40M - G7WG80M - G7WG40M/22S  
G7WG80M/22S - SG7WG40M - SG7WG80M  
- SG7WG40M/22S - SG7WG80M/22S  
- SG9WG40M - SG9WG80M - LXG9WG40 - LXG9WG80

، يجب أن لاتعملمطلقاً بدون ماء.

بناءً على ذلك، أسكب 6/5 سم من الماء في كل درج من الدرج الخاصة بتجميع الدهون أكثر من مرة في اليوم لتسهيل عملية التنظيف والطهي.

### إشعال الحارق الدليلي

اضغط على القبضة ولفّها إلى غاية الوضعية (★). في هذه الوضعية، ومع الاستمرار بالضغط على القبضة نفسها، اضغط أكثر من مرة على زرّ الكهرباء الإيجابية وإلى غاية أن يشعل اللهب الدليلي.  
أرخي القبضة بعد 5 ثواني. أعد العملية في حالة إطفاء اللهب الدليلي.

### إشعال الحواريق الرئيسية وضبط درجة الحرارة

لإشعال الحواريق الرئيسية لفتّ القبضة المتواجدة على لوحة التحكم إلى غاية درجة الحرارة المطلوبة.  
لإطفاء الحواريق الرئيسي، لفتّ القبضة باتجاه اليمين إلى غاية الوضعية (★).  
لإطفاء اللهب الدليلي، لفّ القبضة على الوضعية (●).

### الإطفاء

#### الإطفاء في حالة العطب

في حالة العطب، أوقف مدّ الجهاز بالغاز.

#### التصرّف في حالة العطب والتوقف لمدة طويلة عن تشغيل الجهاز

في حالة إيقاف الجهاز عن العمل لفترة طويلة من الوقت نظّفه بشكل جيد، ثم اغلق الغاز. في حالة عمل الجهاز بطريقة شاذة أو في حالة حدوث عطب، أغلق الغاز، ثم افصل الجهاز عن شبكة الغاز. اتصل بقسم الرعاية الفنية.

### العناية بالجهاز

#### تنبيه!

- أطفاً الجهاز واتركه إلى حين أن يبرد قبل القيام بعملية التنظيف.

تضمن النظافة اليومية الحريصة عمل الجهاز بشكل صحيح وديمومته مع الوقت. يجب تنظيف السطوح المصنوعة من الفولاذ بواسطة منظّف الصحون المخفّف بالماء ومن خلال استخدام قطعة قماش ناعمة. استعمل الكحول الإيثيلي في حالة وجود أوساخ مستعصبة أو الأسيطون أو المذيبات غير المهلجنة. لا تستعمل مساحيق غسيل حاكة أو عناصر متلفة مثل حامض الهيدروكلوريك أو حامض المورباتيك أو حامض الكبريتيك. يمكن

G7WG80M/22S - SG7WG40M - SG7WG80M  
- SG7WG40M/22S - SG7WG80M/22S - SG9WG40M - SG9WG80M - LXG9WG40 - LXG9WG80

**صمام الغاز:** جميع وصلات مرئية من خلال استعمال مفتاح مناسب، فكّ وصلات دخول وخروج الغاز والوسيلة الدليلية والمزدوجة الحرارية.

**الحارق:** الحارق مثبتّ بواسطة برغيين مرنيين وصمولة متواجدة على الأنبوب. فكّها واستبدل الحارق، ثم أعد تثبيتها من جديد.

**المزدوجة الحرارية - شمعة الإشعال:** لتسهيل استبدال هذين المركبين، يجب فكّ برغي التثبيت اللذين يثبتان السناد الدليلي. ابدأ بعملية الاستبدال من خلال فكّ براغي التثبيت. عند الانتهاء من عملية الاستبدال، أعد تركيب لوحة التحكم والأجزاء المتعلقة به حسب الترتيب الصحيح.

#### تنبيه

**عند الانتهاء من استبدال أجزاء من نظام المد بالغاز، يجب التحقق من مناعة ووظائف العناصر المختلفة.**

## تعليمات الاستعمال

### تشغيل الجهاز

هذا الجهاز خاص بالاستعمال المهني، وبالتالي يجب استعماله من قبل شخص موهل لهذا الغرض.

يجب أن يتحقق المستخدم من أن الجهاز تم تركيبه بالشكل الصحيح. لا تتحمل الشركة الصانعة أي مسؤولية عن الأضرار المباشرة أو الغير مباشرة الناتجة عن التركيب الخاطي أو العبث أو الصيانة السيئة أو سوء الاستعمال.

قبل تشغيل الجهاز اقرأ بحرص تعليمات الاستعمال المتواجدة داخل هذا الكتيب، مع الاهتمام الخاص بالنظم المتعلقة بالجهاز، الأمان. أغلق دائماً حنفيات الغاز بعد الإنتهاء من الاستعمال، وبشكل خاص أثناء عمليات الصيانة والإصلاح.

اتبع بحرص نظم الطهي وبشكل خاص أثناء المرحلة الأولى من الاستعمال، إلى غاية أن تسمح لك الخبرة من اختيار شخصياً أوقات ودرجات حرارة الطهي.

**تنبيه: بعد كل عملية طهي، نظّف جيداً الشبكة، بشكل يمنع من تشكيل طعام ودهون يمكن أن تشتعل. يضمن التنظيف المنتظم للشبكة سلامة الجهاز وعمله بشكل سليم.**

### الموديلات

LXG9PL40 - LXG9PL80 - SG9PL40M - SG9PL80M - SG7PL40B - SG7PL40M - SG7PL80B - SG7PL80M - G9PL40B - G9PL40M - G9PL80B - G9PL80M - PLG40B - PLG80B - PLG40M - PLG80M - G6PL60B - G6PL60M

قبل استعمال الجهاز يجب وضع الحجر البركاني على السناد الخاص به، والذي يتواجد ما بين الحارق وشبكة الطهي، مع مراعاة توزيعه بشكل متجانس.

استخدم فقط حجر بركاني بوزن 7 كغم للموديل المنفرد وبوزن





### (شكل 5.2)

#### الموديلات G6PL60M - G6PL60B

تحقق دورياً (كل 12-6 شهر) من مجموعة الإشعال عند استعمال المعذات بشكل مكثف.

أنظر إلى قطع الغيار في الرسم التفصيلي. (شكل 5.2)

(1) الحارق الدليلي. (2) طوق منع التسرب للحارق الدليلي. (3)

مخروط ثنائي لأنبوب الحارق الدليلي.

(4) وصلة أنبوب. (5) أنبوب الحارق الدليلي. (6) كبل الإشعال.

(7) المزوجة الحرارية. (8) شمعة إشعال بالشرر.

### (شكل 6)

G7WG40M - G7WG80M - G7WG40M/22S -

G7WG80M/22S - SG7WG40M - SG7WG80M -

SG7WG40M/22S - SG7WG80M/22S -

SG9WG40M - SG9WG80M - LXG9WG40 -

LXG9WG80

من أجل عمل الجهاز بشكل سليم، يجب أن تتم مراقبه دورية كل (٢٠١ شهر) لمجموعة الشعل والنظام الوسيط للشعل بين شمعة القيادة (بيلوتا) والمحارق.

١ أقطع الشبكة والصفائح التي تحمي المحارق.

٢ نظف بفرشاة معدنية الرأس الذي تنبثق منه شمعة القيادة (انظر التفصيل أ)

٣ نظف بفرشاة معدنية فتحة النظام الوسيط للشعل (انظر التفصيل ب)

مع الإنباه إلى إبعاد ما قد يترسب من غبار الرماد بالنفخ.

٤ تجريب والتأكد من سلامة عمل المحرق بأكمله.

#### تعليمات التحقق والفحص

1. أبعد الحجر البركاني وتحقق من أن الجزء النهائي من الحارق الدليلي في حالة جيدة (تحقق بالعين المجردة فيما إذا كان الحارق مشعل أو مطفاً).

2. بعد ذلك، ابعدهم اللوحة الأمامية، ثم أشعل الحارق الدليلي، ومن خلال استعمال "سبراي" خاص كاشف للتسرب، تحقق من عدم وجود تسرب من الوصلات. وحتى في حالة عدم وجود تسرب، تحقق بمفتاح مناسب من أن الوصلات مشدودة بالشكل الصحيح.

3. في حالة وجود تسرب، استبدل القطع من أجل إصلاح الماكينة. تنبيه: ضع معجون مانع للتسرب ما بين الوصلات والمخروط الثنائي.

#### استبدال المركبات (قطع الغيار)

استعمل فقط قطع غيار أصلية تورد من قبل الشركة المصنعة. يتم استبدال القطع عن طريق أشخاص مؤهلين لهذا الغرض! في بعض الموديلات، يكفي إبعاد لوحة التحكم من خلال فاق البراغي المرئية المتواجدة على الجانب السفلي أو الجانب الأمامي من أجل الوصول إلى الأجزاء المطلوب استبدالها، بينما بخصوص الموديلات الأخرى يكفي فتح الباب السفلي.

تنبيه: فرغ درج الماء قبل إبعاد لوحة التحكم وقبل استبدال المركبات في الموديلات

- G7WG40M - G7WG80M - G7WG40M/22S

(رقم C) واستعيد المخروط الثنائي والصمام الدليلي (رقم D).  
- استبدل الصمام الدليلي بصمام مناسب من خلال الرجوع إلى جدول "الحوارق".

- بعد الانتهاء من استبدال الصمام الدليلي، شد صمولة ضغط القارنة التي تكون على شكل مخروط ثنائي (رقم C) والمخروط الثنائي الخاص بها.

**ضبط اللهب الدليلي للموديلات المزودة بحجر بركاني s.700/900 (رسم 4.1)**

الشعلة "بيلوتا" تعمل بواسطة أداة نفث للغاز وهواء ثابت. العملية الوحيدة المطلوبة هي تبديل أداة النفث حسب نوع الغاز وذلك بالعمل على النحو التالي:

- فك البرغي الضاغطة لل (لليكون رقم 4) وأداة نفث الغاز (لليولتا رقم 9).

- قم بتبديل أداة النفث "لليولتا" بوضع الأداة الأنسب حسب ما هو وارد في لائحة "المحارق".

- بعد تبديل أداة النفث قم بشد البرغي الضاغطة لل (لليكون رقم 4).

**ضبط اللهب الدليلي لموديلات الشوايات بالماء (رسم 4.2)**

العملية الوحيدة المطلوبة هي ضبط اللهب:

- فك لوحة التحكم من خلال فك براغي التثبيت (في الحالات اللازمة).

- اضبط برغي التحكم (E) بناء على نوع الغاز المتوفر.

- في حالة العمل بواسطة غاز البترول المسيل، يجب شد البرغي حتى النهاية؟

#### أنظمة أمان الجهاز

يسمح الصمام مع المزوجة الحرارية من إيقاف تدفق الغاز إلى الحارق الرئيسي في حالة إطفاء اللهب الدليلي.

لإعادة التشغيل، يجب إعادة العمليات المتعلقة بإشعال الوسيلة الدليلية.

### الصيانة

تم إنشاء الأجهزة بطريقة تقلل من أعمال الصيانة. على الرغم من ذلك، ننصح المستخدم بتوقيع عقد رعاية من أجل مراقبة الأجهزة مرة في السنة على الأقل من قبل الجهاز المختص العامل داخل شركتنا أو من قبل فني مختص.

#### صيانة مجموع الإشعال الوسيط (شكل 5.1)

##### الموديلات

LXG9PL40 - LXG9PL80 - SG9PL40M - SG9PL80M

- SG7PL40B - SG7PL40M - SG7PL80B - SG7PL80M -

G9PL40B - G9PL40M - G9PL80B - G9PL80M - PLG40B -

PLG80B - PLG40M - PLG80M

تحقق دورياً (كل 6-12 شهر) من مجموعة الإشعال عند استعمال المعذات بشكل مكثف.

أنظر إلى قطع الغيار في الرسم التفصيلي. (شكل 5.1)

(1) الحارق الدليلي. (3) مخروط ثنائي لأنبوب الحارق الدليلي.

(4) وصلة أنبوب. (6) كبل الإشعال.

(7) المزوجة الحرارية. (8) شمعة إشعال بالشرر. (9) طر

الصمغات الدليلية.



القدرة يمكن أن تكون نوعين:

- اسمية ومتواجدة على لوحة الجهاز  
- مخفضة.

هذه الصمّامات مذكورة في جدول "الحوارق".

إذا أردت تحقّق إضافي من القدرة، يمكن القيام بذلك بواسطة عداد ومن خلال اتباع ما يعرف باسم "الطريقة الحجمية". وفي العادة، يكفي التحقق من العمل الصحيح للصمّامات.

### مراقبة ضغط الدخل (شكل 1)

يقاس ضغط الدخل بواسطة مانومتر (الحد الأدنى 0,1 ميلي بار)

أبعد البرغي (A) عن منفذ الضغط، ثم أوصل المانومتر: أجري عملية القياس، ثم شد البرغي (A) بإحكام.

هام: يجب التحقق من ضغط الغاز، عندما تكون جميع معدات الغاز موصولة وتعمل

### التحقق من القدرة حسب الطريقة الحجمية

من خلال الاستعانة بعداد غاز وجهاز توقيت، يمكن قياس استهلاك الغاز خلال وحدة زمنية معينة.

وهذه القيمة يتم مقارنتها مع القيمة E التي يتم حسابها على النحو التالي:

$$E = \frac{\text{قدرة الحارق}}{\text{القيمة الحرارية للغاز}}$$

من المهم أن تتم عملية القياس عندما يكون الجهاز في حالة جمود.

يتم الحصول على قدرات الحارق الاسمية والمخفضة المحسوبة حسب قيمة الضغط الاسمي من خلال الاطلاع على جدول "الحوارق". يمكن معرفة القيمة الحرارية للغاز عن طريق المؤسسة المحلية التي تقوم بتوزيع الغاز.

### التحقق من العمل

تحقق من أن نوع الصمّامات المستخدمة هو مطابق للنوع المبين في جدول "الحوارق". تحقق من أن سعة مخفض الضغط المستخدم تزيد عن مجموع ساعات الاستهلاك لجميع المعدات الموصولة. تحقق من أن أنابيب مدّ الغاز هي من النوع المناسب.

### التحقق من اللهب الدليلي

من أجل ضبط اللهب بالشكل الصحيح، يجب أن يكون اللهب نفسه محيط بالمزودجة الحرارية وله صورة واضحة على العكس من ذلك، تحقق فيما إذا كان المحقن يتناسب مع نوع الغاز.

### التحقق من الهواء الأولي (شكل 2)

تتم عملية الضبط، من خلال استعمال أنبوب فتتوري، وضبط القيمة X الواردة في جدول "الحوارق"، والتحقق من مظهر اللهب الذي يجب أن يكون متجانس ومهوى بشكل جيد ولا يُصدر ضجيج.

### ضبط الحد الأدنى (شكل 3)

يتم ضبط برغي الحد الأدنى (B) بعد إبعاد لوحة التحكم: إذا كان الجهاز يعمل بواسطة غاز البترول المسيل، لفت

البرغي حتى النهاية؛

- إذا كان الجهاز يعمل بواسطة غاز الميثان:

1- حدّد القبضة المطابقة للصمّام.

2- أشعل الحارق، ثم ضعه على وضعية الحد الأدنى.

3- اضبط سعة الحد الأدنى بواسطة البرغي B، مع مراعاة أن السعة تزداد في حالة الفك، بينما تنقص في حالة الشدّ.

4- عند التوصل إلى اللهب الذي يعتبر مناسب للحد الأدنى، تحقق من أن اللهب مطابقة لسعة الحد الأدنى المبينة في جدول الحوارق.

5- إذا تبين أن القدرة أقل من القيمة المبينة في الجدول، فكّ برغي الحد الأدنى قليلاً وأعد الفحص.

6- إذا تبين أن القدرة أكبر من القيمة المبينة في الجدول، شدّ برغي الحد الأدنى قليلاً وأعد الفحص.

### التحقق من الوظائف

- شغل الجهاز

- تحقّق من مناعة أنابيب الغاز

- تحقّق من شعلة الحارق، وحتى عندما تكون بمستوى الحد الأدنى.

### تنبيهات لمن يقوم بتركيب الجهاز

- اشرح وبين للمستخدم طريقة عمل الجهاز حسب التعليمات وأعطيه كتيّب التعليمات.

- أخبر العامل، بأن أي عمل ترميم أو تعديل للبناء يُمكن أن يضرّ في الإمداد بالهواء اللازم للاحتراق، يؤدي إلى ضرورة التحقق من جديد من وظائف الجهاز.

### العمل بواسطة أنواع أخرى من الغاز

للانتقال إلى نوع آخر من الغاز، وعلى سبيل المثال من غاز الميثان إلى الغاز السائل، يجب استعمال صمّامات مناسبة للحارق حسب ما هو مبين في جدول الحوارق.

تُتميّز صمّامات الغاز المتوافقة مع الأنواع المختلفة من الغاز من خلال قطرها المقاس بأجزاء من المائة من المليمتر. تتواجد الصمّامات داخل ظرف يوژد مع الجهاز.

عند الانتهاء من استبدال أو ملائمة الصمّامات، يجب التحقق من وظائف الجهاز حسب ما هو مبين في فقرة "التحقق من الوظائف".

### استبدال صمّامات الحوارق

أبعد لوحة التحكم من خلال فكّ البراغي المرئية المتواجدة على الجانب السفلي أو على الجانب الأمامي، ومن بعدها أبعاد الصمّامات المرئية واستبدالها بصمّامات مناسبة حسب جدول "الحوارق".

ضبط اللهب الدليلي للموديلات المزودة بجحر بركاني s.600

(رسم 4.1)

يصدر اللهب الدليلي بواسطة الصمّامات والهواء الثابت. العملية الوحيدة المطلوبة هي استبدال الصمّامات حسب نوع الغاز ومن خلال اتباع الطريقة التالية:

- فكّ لوحة التحكم من خلال فكّ براغي التثبيت (في الحالات اللازمة).

- فكّ صمولة ضغط القارنة التي تكون على شكل مخروط ثنائي

## تعليمات خاصة



### تنبيه!

الأشكال التي يُشار إليها في فصول تتواجد في الصفحات الأولية من هذا الدليل.

### مواصفات الجهاز

التوصيل مع وصلة الأنابيب قياس G 1/2" المتواجدة على الجهاز، يمكن أن يكون بشكل ثابت أو قابل للانفصال من خلال استخدام موصل مطابق للنظم السائدة. في حالة استعمال أنابيب مرنة يجب أن تكون هذه الأخيرة من الفولاذ الغير قابل للصدأ ومطابقة للنظم السائدة. عند الانتهاء من عملية التوصيل، تحقق من مناعة التوصيل من خلال استخدام سبراي كاشف لتسرب الغاز.

### الإعداد

#### مكان تركيب الجهاز

يجب وضع الأجهزة في غرف مناسبة لتصريف منتجات الاحتراق، وضمن احترام ما تنص عليه نظم التركيب. تعتبر هذه الأجهزة (راجع جدول المعلومات الفنية) على أنها:

#### أجهزة غاز من نوع IA

وهي غير مصممة لتوصيلها مع مجرى تصريف منتجات الاحتراق.

وهذه الأجهزة، يجب أن تُصَرَف منتجات الاحتراق داخل شفاطات خاصة أو داخل أجهزة مشابهة موصولة بمنخنة ذات كفاءة مضمونة أو تُصَرَف مباشرة للخارج.

وإذا لم يكن بالإمكان إجراء هذه الترتيبات، يمكن استخدام شفاط هواء موصول مباشرة في الخارج، وبسعة لا تقل عن السعة المطلوبة (راجع جدول "المعلومات الفنية")، زائد تغيير الهواء اللازم لراحة العمال.

#### الأحكام القانونية واللوائح الفنية والتوجيهات

عند القيام بعملية التركيب، يجب احترام الشروط التالية:

- أنظمة UNI CIG 8723
- أنظمة البناء والتعليمات المحلية للوقاية من الحرائق
- النظم السائدة للوقاية من الحوادث
- تعليمات الهيئة المسؤولة عن توزيع الغاز
- تعليمات مجموعة الدول الأوروبية السائدة
- أنظمة الإطفاء السائدة.

#### التركيب

##### عمليات تمهيدية قبل تركيب الجهاز

قبل البدء بتركيب الجهاز، أبعاد الغلاف اللاصق عن الجهاز. بعد ذلك، نظف بحرص سطوح العمل والأجزاء الخارجية بالماء الفاتر ومنظف من خلال استعمال قطعة قماش رطبة، ثم جفف بواسطة قطعة قماش نظيفة.

##### تشغيل الجهاز

قبل البدء بتشغيل الجهاز يجب التحقق فيما إذا كانت مواصفات الجهاز (فئة ونوع الغاز المستعمل) مطابقة لعائلة ومجموعة الغاز المتوفر محلياً. على العكس من ذلك، يجب الانتقال إلى عائلة الغاز المطلوبة أو التكيف مع مجموعة الغاز المطلوبة (راجع فقرة "التشغيل بواسطة أنواع أخرى من الغاز"). عند تشغيل الجهاز، اتبع تعليمات الاستعمال.

##### التحقق من القدرة

استعمل صمّامات القدرة الاسمية المعدة على الجهاز.

#### التركيب

يجب أن تتم عملية التركيب والصيانة من قبل شركات محلية مخولة من قبل شركة توزيع الغاز المحلية وبناء على النظم السائدة.

#### إجراءات التركيب

لتركيب الجهاز بشكل مستوٍ على الأرضية، استخدم الأقدام القابلة للتعديل.

#### توصيل الغاز



## الأجهزة مطابقة للتعليمات الأوروبية:

قواعد تتعلق بالمواد والأدوات المعدة لملامسة المنتجات الغذائية	Reg. 1935/2004/CE
تعليمات للأجهزة التي تعمل بالغاز	Reg. 2016/426/UE
تعليمات عامة بخصوص أمان أجهزة الطبخ بالغاز المعدة للاستعمال المنزلي	EN 203-1
تعليمات عامة بخصوص المواد والأجزاء التي تلامس الأغذية وعوامل صحية أخرى	EN 203-3
تعليمات خاصة من أجل شوايات (فالتز جريل، حجر حمم البراكين) لطبخ عديد الاستعمالات تعمل بالغاز للاستعمالات الجماعية	EN 203-2-10

## مواصفات الأجهزة

تتواجد بطاقة المواصفات على الجزء الأمامي للجهاز، وهي تحتوي على جميع المعلومات اللازمة للتوصيل

<b>NAME:</b>			
<b>MANUFACTURER'S ADDRESS:</b>			
TYPE/MOD: ...../.....		Serial: ...../.....	
kW: .....	TYPE: A1	Hz: 50/60	 <b>Made in Italy</b>
Cert: 51.....		kW: .....	
		V: .....	
		IPX: .....	

## معلومات الى مستعملي أجهزة مهنية



حسب مقتضيات المادة 24 في المرسوم التشريعي رقم 49 المؤرخ 14 مارس 2014 "الذي يشرع التوجيهات الأوربية 2012\19 بخصوص نفايات الأجهزة الكهربائية والإلكترونية (RAEE)"

الشكل الذي يمثل صندوق النفايات وقد شطب عليه، الذي يمكن رؤيته على جهاز ما أو على العلب التي تغلفه، يشير الى أنه عندما تنتهي الاستفادة من ذلك الجهاز يجب أن يتم طرحه بطريقة مختلفة عن النفايات الأخرى بشكل يجعل من الممكن معالجته والاستفادة مجدداً من مكوناته. بشكل خاص، تتم ادارة عملية توجيه الجهاز المهني، الذي انتهت امكانية الاستفادة منه وطرح بشكل منفصل عن باقي النفايات، الى المكان المناسب لتجميع الأجهزة

التاريخي ويريد التخلص منه دون تبديله بجهاز (RAEE) (أ) مباشرة من قبل المستعمل، اذا كان الجهاز قد وضع في السوق خلال فترة سريان مفعول قانون جديد مماثل معد للغرض ذاته

(ب) من قبل المنتج، الذي يعني أول طرف أدخل وتاجر في بلدان الإتحاد الأوربي أو يبيع في بلدان الإتحاد الأوربي بعلامته التجارية الجهاز الجديد الذي يحل التاريخي، وإذا قرر (RAEE) مكان الجهاز القديم، في حالة كون الجهاز الذي يراد التخلص منه قد وضع في السوق خلال فترة سريان مفعول قانون المستعمل شراء جهاز جديد مماثل للقديم ومد للغرض ذاته في ذات وقت قراره التخلص من الجهاز الذي انتهت الاستفادة. في هذه الحالة الأخيرة يحق له أن يطلب من المنتج سحب الجهاز الذي انتهت الاستفادة منه خلال 15 يوماً من تسليم الجهاز الجديد؛

(ج) من قبل المنتج، الذي يعني أول طرف أدخل وتاجر في بلدان الإتحاد الأوربي أو يبيع في بلدان الإتحاد الأوربي بعلامته التجارية الجهاز، في حالة كون الجديد؛ (RAEE) الجهاز قد وضع في السوق خلال فترة سريان مفعول قانون

تساعد العملية المناسبة لجمع الأجهزة التي طرحت بشكل منفصل بسبب انتهاء الاستفادة منها، على معالجة تلك الأجهزة والتخلص منها بشكل لا يضر البيئة مما يساهم بتجنب النتائج السلبية على البيئة والصحة ويمتص إمكانية الاستفادة مجدداً من المواد التي تتكون منها تلك الأجهزة

تخلص المستعمل من الجهاز بشكل مخالف يعرضه الى العقوبات الواردة في التعليمات القانونية.

## المعلومات الفنية

## شواية بالماء تعمل بالغاز - مجموعة - 700

شواية بالماء تعمل بالغاز - مجموعة - 700	نوع	حارق	القدرة الاسمية	الموديل										
				الاستهلاك G150,1	الاستهلاك G120	الاستهلاك G110	الاستهلاك G2,350	الاستهلاك G27	الاستهلاك G25,1	الاستهلاك G25	الاستهلاك G20	الاستهلاك G30/31	حرق	القدرة الاسمية
الهواء الرئيسي للاحتراق	الاستهلاك G150,1	الاستهلاك G120	الاستهلاك G110	الاستهلاك G2,350	الاستهلاك G27	الاستهلاك G25,1	الاستهلاك G25	الاستهلاك G20	الاستهلاك G30/31	نوع	حرق	القدرة الاسمية	كيلوات	الموديل
36	3,34	4,13	4,65	-	1,16	1,11	1,1	0,95	0,71	A1	1	9,00	9,00	G7WG40M
18	1,67	2,07	2,32	-	-	-	-	-	-	A1	1	9,00	9,00	G7WG40M/225
36	-	-	-	2,65	2,32	2,21	2,2	1,9	1,42	A1	2	18,00	18,00	G7WG80M
36	3,34	4,13	4,65	-	-	-	-	-	-	A1	2	18,00	18,00	G7WG80M/225
18	-	-	-	1,32	1,16	1,11	1,1	0,95	0,71	A1	1	9,00	9,00	SG7WG40M
18	1,67	2,13	2,32	-	-	-	-	-	-	A1	1	9,00	9,00	SG7WG40M/225
36	-	-	-	2,65	2,32	2,21	2,2	1,9	1,42	A1	2	18,00	18,00	SG7WG80M
36	3,34	4,13	4,65	-	-	-	-	-	-	A1	2	18,00	18,00	SG7WG80M/225

## المعلومات الفنية

## شواية بالماء تعمل بالغاز - مجموعة - 900

شواية بالماء تعمل بالغاز - مجموعة - 900	نوع	حارق	القدرة الاسمية	الموديل										
				الاستهلاك G150,1	الاستهلاك G120	الاستهلاك G110	الاستهلاك G2,350	الاستهلاك G27	الاستهلاك G25,1	الاستهلاك G25	الاستهلاك G20	الاستهلاك G30/31	حرق	القدرة الاسمية
الهواء الرئيسي للاحتراق	الاستهلاك G150,1	الاستهلاك G120 <td>الاستهلاك G110 <td>الاستهلاك G2,350 <td>الاستهلاك G27 <td>الاستهلاك G25,1 <td>الاستهلاك G25 <td>الاستهلاك G20 <td>الاستهلاك G30/31</td> <td>نوع <td>حرق <td>القدرة الاسمية <td>كيلوات</td> <td>الموديل</td> </td></td></td></td></td></td></td></td></td>	الاستهلاك G110 <td>الاستهلاك G2,350 <td>الاستهلاك G27 <td>الاستهلاك G25,1 <td>الاستهلاك G25 <td>الاستهلاك G20 <td>الاستهلاك G30/31</td> <td>نوع <td>حرق <td>القدرة الاسمية <td>كيلوات</td> <td>الموديل</td> </td></td></td></td></td></td></td></td>	الاستهلاك G2,350 <td>الاستهلاك G27 <td>الاستهلاك G25,1 <td>الاستهلاك G25 <td>الاستهلاك G20 <td>الاستهلاك G30/31</td> <td>نوع <td>حرق <td>القدرة الاسمية <td>كيلوات</td> <td>الموديل</td> </td></td></td></td></td></td></td>	الاستهلاك G27 <td>الاستهلاك G25,1 <td>الاستهلاك G25 <td>الاستهلاك G20 <td>الاستهلاك G30/31</td> <td>نوع <td>حرق <td>القدرة الاسمية <td>كيلوات</td> <td>الموديل</td> </td></td></td></td></td></td>	الاستهلاك G25,1 <td>الاستهلاك G25 <td>الاستهلاك G20 <td>الاستهلاك G30/31</td> <td>نوع <td>حرق <td>القدرة الاسمية <td>كيلوات</td> <td>الموديل</td> </td></td></td></td></td>	الاستهلاك G25 <td>الاستهلاك G20 <td>الاستهلاك G30/31</td> <td>نوع <td>حرق <td>القدرة الاسمية <td>كيلوات</td> <td>الموديل</td> </td></td></td></td>	الاستهلاك G20 <td>الاستهلاك G30/31</td> <td>نوع <td>حرق <td>القدرة الاسمية <td>كيلوات</td> <td>الموديل</td> </td></td></td>	الاستهلاك G30/31	نوع <td>حرق <td>القدرة الاسمية <td>كيلوات</td> <td>الموديل</td> </td></td>	حرق <td>القدرة الاسمية <td>كيلوات</td> <td>الموديل</td> </td>	القدرة الاسمية <td>كيلوات</td> <td>الموديل</td>	كيلوات	الموديل
24	2,14	2,76	3	1,76	1,55	1,47	1,48	1,27	0,94	A1	1	12,00	12,00	G9WG40M
48	4,27	5,51	6	3,52	3,10	2,94	2,96	2,54	1,88	A1	2	24,00	24,00	G9WG80M
24	2,14	2,76	3	1,76	1,55	1,47	1,48	1,27	0,94	A1	1	12,00	12,00	SG9WG40M
48	4,27	5,51	6	3,52	3,10	2,94	2,96	2,54	1,88	A1	2	24,00	24,00	SG9WG80M
24	2,14	2,76	3	1,76	1,55	1,47	1,48	1,27	0,94	A1	1	12,00	12,00	LXG9WG40
48	4,27	5,51	6	3,52	3,10	2,94	2,96	2,54	1,88	A1	2	24,00	24,00	LXG9WG80

**المعلومات الفنية**
**شواية حجر بركاني تعمل بالغاز - 600**

الموديل		القدرة الاسمية	حورق	نوع	الاستهلاك G30/31	الاستهلاك G20	الاستهلاك G25 - G25.1	الاستهلاك G27	الاستهلاك G2.350	الاستهلاك G110	الاستهلاك G120	الاستهلاك G150.1	الوقود اللازم للاحراق	الموديل
ظاريك		عدد			قصاصات	قصاصات	قصاصات	قصاصات	قصاصات	قصاصات	قصاصات	قصاصات		
GGPL60B - G6PL60M		8,00	1	A1	0,6	0,9	1,0	1,0	1,2	2,1	1,8	1,5	16	

**المعلومات الفنية**
**شواية حجر بركاني تعمل بالغاز - 700**

الموديل		القدرة الاسمية	حورق	نوع	الاستهلاك G30/31	الاستهلاك G20	الاستهلاك G25 - G25.1	الاستهلاك G27	الاستهلاك G2.350	الاستهلاك G110	الاستهلاك G120	الاستهلاك G150.1	الوقود اللازم للاحراق	الموديل
ظاريك		عدد			قصاصات	قصاصات	قصاصات	قصاصات	قصاصات	قصاصات	قصاصات	قصاصات		
PLG40B/... - PLG40M/...		7	1	A1	0,6	0,7	0,9	0,9	1,0	1,8	1,6	1,3	14	
PLG80B/... - PLG80M/...		14	2	A1	1,1	1,5	1,7	1,8	2,0	3,6	3,2	2,6	28	
SG7PL40B/... - SG7PL40M/...		7	1	A1	0,6	0,7	0,9	0,9	1,0	1,8	1,6	1,3	14	
SG7PL80B/... - SG7PL80M/...		14	2	A1	1,1	1,5	1,7	1,8	2,0	3,6	3,2	2,6	28	

**المعلومات الفنية**
**شواية حجر بركاني تعمل بالغاز - 900**

الموديل		القدرة الاسمية	حورق	نوع	الاستهلاك G30/31	الاستهلاك G20	الاستهلاك G25 - G25.1	الاستهلاك G27	الاستهلاك G2.350	الاستهلاك G110	الاستهلاك G120	الاستهلاك G150.1	الوقود اللازم للاحراق	الموديل
ظاريك		عدد			قصاصات	قصاصات	قصاصات	قصاصات	قصاصات	قصاصات	قصاصات	قصاصات		
G9PL40B/... - G9PL40M/...		9,0	1	A1	0,7	1,0	1,1	1,2	1,3	1,9	2	1,4	18,0	
G9PL80B/... - G9PL80M/...		18,0	2	A1	1,4	1,9	2,2	2,3	2,7	3,9	3,9	2,8	36,0	
SG9PL40M/...		9,0	1	A1	0,7	1,0	1,1	1,2	1,3	1,9	2	1,4	18,0	
SG9PL80M/...		18,0	2	A1	1,4	1,9	2,2	2,3	2,7	3,9	3,9	2,8	36,0	
LX9PL40/...		9,0	1	A1	0,7	1,0	1,1	1,2	1,3	1,9	2	1,4	18,0	
LX9PL80/...		18,0	2	A1	1,4	1,9	2,2	2,3	2,7	3,9	3,9	2,8	36,0	

## شَوَايَة حجر بركاني تعمل بالغاز - 600

نوع الجهاز	المواصفات	القياس: (الطول×العق×الارتفاع) سطح العمل (الارتفاع الإجمالي)	النوع
G6PL60B	شَوَايَة حجر بركاني تعمل بالغاز تركيب على سطح العمل	290x600x600 (410) ملم	A1
G6PL60M	شَوَايَة حجر بركاني تعمل بالغاز مع موبيليا	900x600x600 (1020) ملم	A1

## شَوَايَة حجر بركاني تعمل بالغاز - 700

نوع الجهاز	المواصفات	القياس: (الطول×العق×الارتفاع) سطح العمل (الارتفاع الإجمالي)	النوع
PLG40B/...	شَوَايَة حجر بركاني تعمل بالغاز تركيب على سطح العمل	290x700x400 (430) ملم	A1
PLG40M/...	شَوَايَة حجر بركاني تعمل بالغاز مع موبيليا	900x700x400 (1040) ملم	A1
PLG80B/...	شَوَايَة حجر بركاني تعمل بالغاز تركيب على سطح العمل	290x700x800 (430) ملم	A1
PLG80M/...	شَوَايَة حجر بركاني تعمل بالغاز مع موبيليا	900x700x800 (1040) ملم	A1
SG7PL40B/...	شَوَايَة حجر بركاني تعمل بالغاز تركيب على سطح العمل	290x730x400 (368) ملم	A1
SG7PL40M/...	شَوَايَة حجر بركاني تعمل بالغاز مع موبيليا	900x730x400 (995) ملم	A1
SG7PL80B/...	شَوَايَة حجر بركاني تعمل بالغاز تركيب على سطح العمل	290x730x800 (368) ملم	A1
SG7PL80M/...	شَوَايَة حجر بركاني تعمل بالغاز مع موبيليا	900x730x800 (995) ملم	A1

## شَوَايَة حجر بركاني تعمل بالغاز - 900

نوع الجهاز	المواصفات	القياس: (الطول×العق×الارتفاع) سطح العمل (الارتفاع الإجمالي)	النوع
G9PL40B/...	شَوَايَة حجر بركاني تعمل بالغاز تركيب على سطح العمل	290x900x400 (455) ملم	A1
G9PL40M/...	شَوَايَة حجر بركاني تعمل بالغاز مع موبيليا	900x900x400 (1065) ملم	A1
G9PL80B/...	شَوَايَة حجر بركاني تعمل بالغاز تركيب على سطح العمل	290x900x800 (455) ملم	A1
G9PL80M/...	شَوَايَة حجر بركاني تعمل بالغاز مع موبيليا	900x900x800 (1065) ملم	A1
SG9PL40M/...	شَوَايَة حجر بركاني تعمل بالغاز مع موبيليا	900x900x400 (1065) ملم	A1
SG9PL80M/...	شَوَايَة حجر بركاني تعمل بالغاز مع موبيليا	900x900x800 (1065) ملم	A1
LXG9PL40/...	شَوَايَة حجر بركاني تعمل بالغاز تركيب على سطح العمل	290x900x400 (455) ملم	A1
LXG9PL80/...	شَوَايَة حجر بركاني تعمل بالغاز تركيب على سطح العمل	290x900x800 (455) ملم	A1

## شَوَايَة بالماء تعمل بالغاز - 700

نوع الجهاز	المواصفات	القياس: (الطول×العق×الارتفاع) سطح العمل (الارتفاع الإجمالي)	النوع
G7WG40M	شَوَايَة بالماء تعمل بالغاز مع موبيليا	900x700x400 (995) ملم	A1
G7WG40M/22S	شَوَايَة بالماء تعمل بالغاز مع موبيليا	900x700x400 (955) ملم	A1
G7WG80M	شَوَايَة بالماء تعمل بالغاز مع موبيليا	900x700x800 (995) ملم	A1
G7WG80M/22S	شَوَايَة بالماء تعمل بالغاز مع موبيليا	900x700x800 (995) ملم	A1
SG7WG40M	شَوَايَة بالماء تعمل بالغاز مع موبيليا	900x730x400 (995) ملم	A1
SG7WG40M/22S	شَوَايَة بالماء تعمل بالغاز مع موبيليا	900x730x400 (995) ملم	A1
SG7WG80M	شَوَايَة بالماء تعمل بالغاز مع موبيليا	900x730x800 (995) ملم	A1
SG7WG80M/22S	شَوَايَة بالماء تعمل بالغاز مع موبيليا	900x730x800 (995) ملم	A1

## شَوَايَة بالماء تعمل بالغاز - 900

نوع الجهاز	المواصفات	القياس: (الطول×العق×الارتفاع) سطح العمل (الارتفاع الإجمالي)	النوع
G9WG40M	شَوَايَة بالماء تعمل بالغاز مع موبيليا	900x900x400 (995) ملم	A1
G9WG80M	شَوَايَة بالماء تعمل بالغاز مع موبيليا	900x900x800 (955) ملم	A1
SG9WG40M	شَوَايَة بالماء تعمل بالغاز مع موبيليا	900x900x400 (995) ملم	A1
SG9WG80M	شَوَايَة بالماء تعمل بالغاز مع موبيليا	900x900x800 (995) ملم	A1
LXG9WG40	شَوَايَة بالماء تعمل بالغاز مع موبيليا	290x900x400 (675) ملم	A1
LXG9WG80	شَوَايَة بالماء تعمل بالغاز مع موبيليا	290x900x800 (675) ملم	A1



## كتيب التعليمات



---

**239**

القياسات

---

**238**

المعلومات الفنيّة

---

**235**

تعليمات محدّدة





## WARRANTY CERTIFICATE

COMPANY NAME: \_\_\_\_\_

ADDRESS: \_\_\_\_\_

POSTAL CODE : \_\_\_\_\_ TOWN: \_\_\_\_\_

PROVINCE: \_\_\_\_\_ INSTALLATION DATE: \_\_\_\_\_

**MODEL.** \_\_\_\_\_

**PART NUMBER:** \_\_\_\_\_



cod. 31876400

Ed. 05/19

**BERTO'S** S.p.A.

Viale Spagna, 12 - 35020 Tribano (Padova) Italy